

Bildpreisliste

Überspannungsschutz / Blitzschutz/Erdung

Juli 2022

DEHN protects.

www.dehn.de



Inhalt

Vorwort	Seite 3
Dienstleistungen	Seite 5
Überspannungsschutz	Seite 9
Überspannungsschutz für die Energietechnik	Seite 19
Überspannungsschutz für die Informationstechnik	Seite 67
Blitzschutz-Potentialausgleich	Seite 115
Blitzschutz / Erdung	Seite 121
Fangeinrichtung/Ableitung/Getrennter Blitzschutz	Seite 127
HVI Blitzschutz	Seite 219
Schutz vor Schritt- und Berührungsspannung	Seite 270
Erdung/Potentialausgleich	Seite 275
Verzeichnisse	Seite 337





Zusammen mit Ihnen finden wir die richtigen Lösungen für Ihre Anwendungen. Auf uns und unsere langjährige Erfahrung im Blitz-, Überspannungs- und Arbeitsschutz können Sie sich verlassen.

DEHN schützt.

Liebe Geschäftsfreunde,

Unser Familienunternehmen DEHN SE steht seit über 110 Jahren für Sicherheit und Pioniergeist für die Bereiche Blitz-, Überspannungs- und Arbeitsschutz. Wir haben die richtigen Schutzlösungen und Komponenten für die großen Themen unserer Zeit. Vom Ausbau der erneuerbaren Energien über E-Mobilität samt der dazugehörigen Infrastruktur.

Wir denken weiter und schaffen mit Ihnen schon heute die richtigen Lösungen für morgen. Dazu investieren wir in die Zukunft, um Ihnen echte Wettbewerbsvorteile zu ermöglichen – beispielsweise mit dem Ausbau unserer hochspannungsfesten isolierten Ableitung, mit innovativen Technologien wie ACI (Advanced-Circuit-Interruption) und neuen Wegen im Arbeitsschutz.

Die digitale Transformation betrifft alle Bereiche unseres Lebens. Wir möchten Ihr Partner sein, um zukunftsweisende smarte Energie- und Datenlösungen zu schützen. Denn alle intelligenten Komponenten haben einen gemeinsamen Nenner: Die empfindliche „smarte“ Elektronik muss bei Blitzbeeinflussung und Überspannungen geschützt werden. Dies gilt für alle elektrisch leitenden Systeme. Lassen Sie uns unsere Leistungen und Expertise mit Ihren Schutzanforderungen und Bedürfnissen verknüpfen, damit dadurch ein spürbarer Mehrwert für Sie und uns entsteht. Mit neuen, an die sich stetig weiterentwickelnde Technik angepassten Schutzkonzepten, möchten wir Ihren Alltag und Ihr Umfeld sicherer gestalten.

Ich freue mich über Ihr Interesse und die Möglichkeit, mit Ihnen zusammen zu arbeiten!

Ihr Dr. Philipp Dehn, Vorsitzender des Vorstands

Dienstleistungen

Schnell zum richtigen Service-
Angebot:
www.dehn.de/de/dehn-services

Technischer Support	Seite 6
DEHNconcept	Seite 6
Anlagenbegehung	Seite 7
DEHN Test Centre	Seite 7
DEHNacademy	Seite 8
DEHN E-Learning	Seite 8

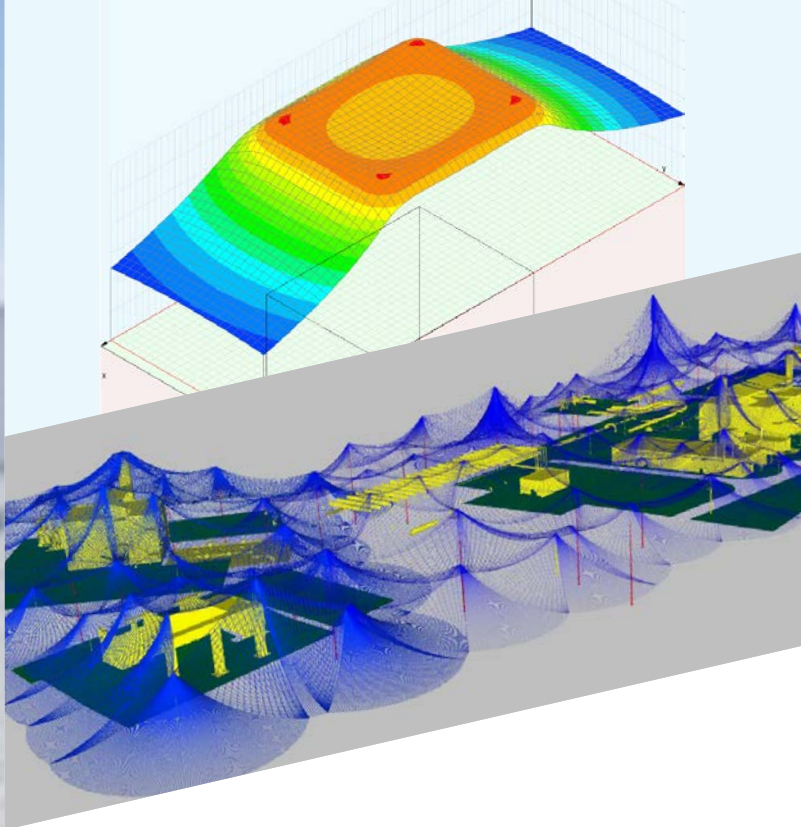

Technischer Support

Sie planen oder installieren Blitzschutz-/Erdungsanlagen und haben Fragen zur korrekten Auslegung?

Sie benötigen einen Überspannungsschutz und wissen nicht genau, welchen Sie einbauen müssen bzw. wie dieser anzuschließen ist?

Sie beschäftigen sich mit dem Personen- und Anlagenschutz und brauchen Unterstützung bei der Auswahl des richtigen Spannungsprüfers?

Fachberatung und Unterstützung finden Sie beim technischen Support. Ob Fragen zu Produkt oder Anwendung, zu Planung oder Risikoanalyse oder zur Norm: Unsere Fachleute unterstützen Sie gerne. Per Telefon, E-Mail oder nach Absprache auch vor Ort - **persönlich, kompetent, schnell, zuverlässig, kostenlos.**

So erreichen Sie uns:

Ihre Anfrage zum Blitz- und Überspannungsschutz:
+49 9181 906 1750

Ihre Anfrage zu Erdung und Potentialausgleich:
+49 9181 906 1750

Ihre Anfrage zum Arbeitsschutz:
+49 9181 906 1510

DEHNconcept

Mit DEHNconcept erhalten Sie die Projektierung für das gesamte Schutzkonzept Ihres Objektes und die Planung als fertiges Modul.

So finden Sie ganz einfach die optimale Lösung für den Blitzschutz und die Erdungsanlage in Ihrem Projekt. Einfach als fertiges Modul. Inklusive aller Planungsdokumente in offener Form für Ihre Dokumentation. Darüber hinaus klären wir gemeinsam branchen- und länderspezifische Besonderheiten in Projektgesprächen und Vor-Ort-Terminen.

Beispiele aus dem Leistungskatalog:

- **Schutzkonzepte und Berechnungen für den Äußeren und Inneren Blitzschutz**
Budgetplanung, Risikoanalyse, Blitzschutzkonzept, Überspannungsschutzkonzept, Trennungsabstandsberechnung, Schutzraumüberprüfung, 3D-Laserscanning, Zeichnungs-/Modellerstellung
- **Schutzkonzepte Erdung für Blitzschutz**
Erdungskonzept für Blitzschutzsysteme, Erdungssimulation von Schrittspannung
- **Konzepte und Berechnungen speziell für Trafostationen**
Querschnittberechnung von Erdleitern, Erdungssimulation von Schritt- und Berührungsspannung bei Kurzschlussstrom- und/oder Blitzbeeinflussung

Anlagenbegehung

Sie planen eine neue Anlage oder Änderungen an Bestandsanlagen? Holen Sie sich Expertenwissen und lassen Sie sich persönlich beraten. Nehmen Sie dazu einfach Kontakt mit einem DEHN Mitarbeiter auf. Immer ganz in Ihrer Nähe.

Unsere speziell geschulten Blitzschutzfachkräfte im Vertriebsaußendienst unterstützen Sie hier gerne. Somit erhalten Sie Expertenwissen rund um die Themen Erdung, Blitz- und Überspannungsschutz.

Sie sind Endanwender oder Interessent aus dem privaten Umfeld?

Bitte wenden Sie sich an einen Fachbetrieb in ihrer Nähe, den sie z.B. unter www.e-check.de oder www.vdb.blitzschutz.com finden.

DEHN Test Centre

Das ISO/IEC 17025 akkreditierte DEHN Test Centre ist eines der leistungsstärksten Prüffelder für Blitz-Stroßströme weltweit. Mit Prüfpulsen von bis zu 400 kA (10/350 μ s) werden auf 800 m² Fläche Produkte, Anlagen und Systeme getestet. Die Prüfungen erfolgen auf Basis der einschlägigen Prüfnormen. Sie werden bei Bedarf durch Simulationen ergänzt.

Im DEHN Test Centre werden Prüfungen an

- Blitzschutzkomponenten,
- Überspannungsschutzgeräten,
- und kompletten Systemen

durchgeführt.

Die Prüfungen und Ergebnisse werden in international anerkannten Prüfberichten dokumentiert. Das Akkreditierungssymbol steht für maximale Vertraulichkeit und Unabhängigkeit.

Sie sind an unserer Dienstleistung interessiert? Stellen Sie einfach eine Anfrage und wir erarbeiten ein auf Ihre Anforderungen angepasstes Dienstleistungsangebot.





DEHNacademy

Möchten Sie Ihr Wissen in der Gruppe erweitern? Sie brauchen Expertenwissen für spezifische Branchen?

Dann sind die Präsenzseminare der DEHNacademy für Sie genau das Richtige.

Wer lieber im eigenen Tempo lernt und Zeit und Ort selbst bestimmen will, bekommt das Basiswissen zum Blitz- und Überspannungsschutz auch online.

Wählen Sie aus einer Vielzahl von Seminaren und Workshops zu den Themen Überspannungsschutz - Blitzschutz - Arbeitsschutz.

Theorie und Praxis halten sich hier perfekt die Waage. Sie schließen jedes Seminar mit einem Zertifikat ab, das Ihre Teilnahme bestätigt.

DEHN E-Learning

Sie möchten noch mehr zum Thema Blitz- und Überspannungsschutz wissen?

Zeitlich flexibel, ortsunabhängig und bequem: nutzen Sie unser ständig wachsendes digitales Lernangebot.

Das ständig wachsende E-Learning-Angebot unterstützt Sie dabei:

- zeitlich flexibel
- ortsunabhängig
- bequem

Nutzen Sie den kostenlosen Service, wählen Sie Ihren Kurs und legen Sie los.

Überspannungsschutz

Vorwort Überspannungsschutz	Seite 10
Überspannungsschutz für die Energietechnik	Seite 19
Überspannungsschutz für die Informationstechnik	Seite 67
Überspannungsschutz für den Blitzschutz- Potentialausgleich	Seite 115

Ausfälle von technischen Anlagen und Systemen in Wohn- und Zweckbauten sind kostspielig und äußerst unerfreulich. Erforderlich ist deshalb die störungsfreie Funktionstüchtigkeit von Geräten im Normalbetrieb sowie bei erhöhter Gefahr im Zusammenhang mit Gewittern. So bewegt sich die Zahl der in Deutschland jährlich registrierten Blitzereignisse seit Jahren auf einem konstant hohen Niveau. Auch die Schadensberichte der Versicherungen verdeutlichen, dass sowohl im Privatbereich als auch in gewerblich genutzten Anlagen ein enormer Nachholbedarf bei Blitz- und Überspannungsschutzmaßnahmen besteht (Bild 1).

Mit einem professionellen Lösungsansatz lassen sich geeignete Schutzmaßnahmen realisieren. Das Blitz-Schutzzonen-Konzept beispielsweise ermöglicht es dem Planer, Errichter und Betreiber von Gebäuden und Anlagen unterschiedliche Schutzmaßnahmen zu berücksichtigen, auszuführen und zu überwachen. Damit lassen sich alle relevanten Geräte, Anlagen und Systeme mit einem wirtschaftlich vertretbaren Aufwand zuverlässig schützen.

Störquellen

Überspannungen, die infolge eines Gewitters auftreten, sind durch Direkt- beziehungsweise Naheinschlag oder durch Ferneinschlag eines Blitzes verursacht (Bild 2 und Bild 3). Direkt- oder Naheinschläge sind Blitzereignisse in ein Gebäude, in dessen unmittelbarer Umgebung oder in elektrisch leitfähige Systeme (z. B. Niederspannungsversorgung, Telekommunikations- und Datenleitungen), die in das Gebäude geführt werden. Die dadurch entstehenden Stoßströme und Stoßspannungen sowie das zugehörige elektromagnetische Feld stellen bezüglich ihrer Amplitude und ihres Energiegehaltes eine besondere Bedrohung für die zu schützenden Geräte und Anlagen dar. Bei einem Direkt- oder Naheinschlag des Blitzes entstehen Überspannungen durch den

Spannungsfall am Stoßerdungswiderstand R_{st} und der daraus resultierenden Potentialanhebung des Gebäudes gegenüber der fernen Umgebung (Bild 3, Fall 2). Dies stellt die stärkste Beanspruchung elektrischer Anlagen in Gebäuden dar.



Bild 1: Anzahl der in Deutschland registrierten Blitzereignisse von 2000 bis 2015.



Bild 2: Prinzipielle Gefährdung von Gebäuden und Anlagen durch Blitzereignisse.



Bild 3: Ursachen für Überspannungen bei Blitzentladungen.

Die charakteristischen Parameter des fließenden Stoßstromes (Scheitelwert, Stromanstiegsgeschwindigkeit, Ladungsinhalt, spezifische Energie) sind mit der Stoßstromwellenform 10/350 μs beschreibbar und in der internationalen, europäischen und nationalen Normung als Prüfstrom für Komponenten und Geräte zum Schutz bei Direkteinschlägen festgelegt (Bild 4). Zusätzlich zum Spannungsfall am Stoßerdungswiderstand entstehen Überspannungen in der elektrischen Gebäudeanlage und in den mit ihr verbundenen Systemen und Geräten durch die Induktionswirkung des elektromagnetischen Blitzfeldes (Bild 3, Fall 3). Die Energie dieser induzierten Überspannungen und der daraus resultierenden Impulsströme ist wesentlich geringer als die des direkten Blitzstoßstromes und wird deshalb mit der Stoßstromwelle 8/20 μs beschrieben (Bild 4). Die Prüfung von Komponenten und Geräten, die nicht Ströme aus direkten Blitzschlägen führen müssen, erfolgt deshalb mit Stoßströmen 8/20 μs .

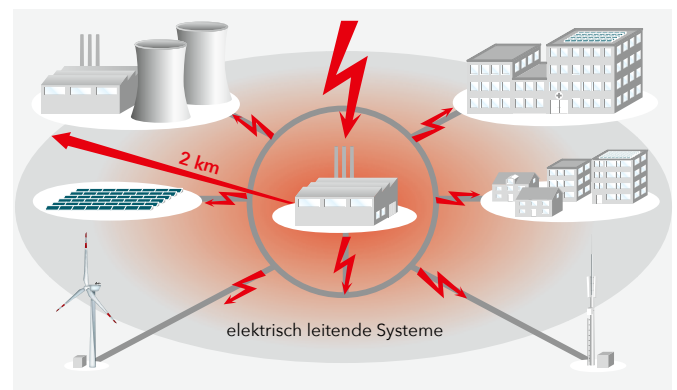

Bild 4: Prüfstoßstrom für Blitzstrom-Ableiter und Überspannungs-Ableiter.

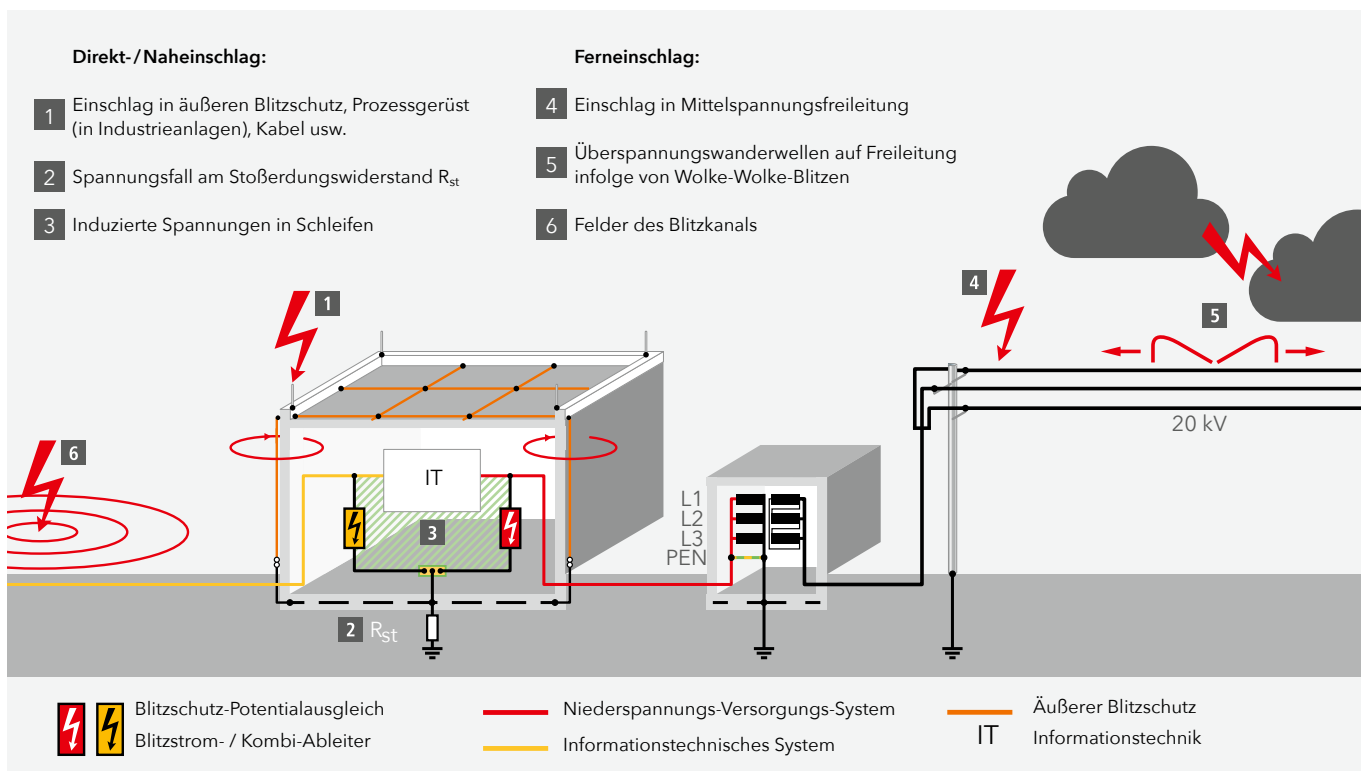
Schutzphilosophie

Ferneinschläge sind Blitzeinschläge in weiterer Entfernung zum zu schützenden Objekt, Blitzeinschläge in das Mittelspannungsfreileitungsnetz beziehungsweise in dessen unmittelbarer Umgebung oder Blitzentladungen von Wolke zu Wolke (Bild 3, Fälle 4, 5, 6). Analog zu induzierten Überspannungen werden die Auswirkungen aus Ferneinschlägen auf die elektrische Anlage eines Gebäudes durch Geräte und Komponenten beherrscht, die entsprechend der Stoßstromwelle 8/20 μs dimensioniert sind. Überspannungen, verursacht durch Schaltvorgänge (SEMP), entstehen beispielsweise durch:

- Abschaltung induktiver Lasten (z. B. Transformatoren, Drosseln, Motoren)

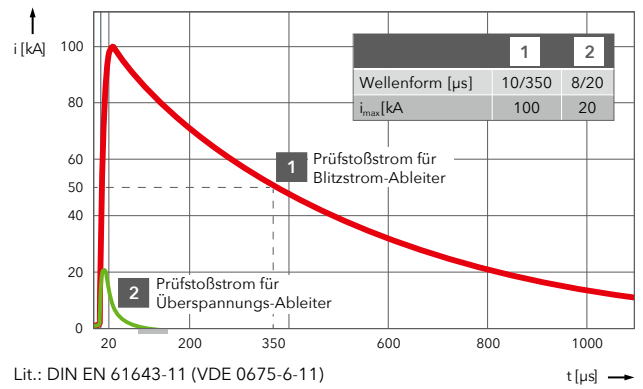
- Zündung und Abriss von Lichtbögen (z. B. Lichtbogenschweißgerät)
- Auslösung von Sicherungen

Die prüftechnische Nachbildung der Auswirkungen von Schaltvorgängen in der elektrischen Anlage eines Gebäudes erfolgt ebenfalls mit Stoßströmen der Wellenform 8/20 μs . Zur Sicherstellung der kontinuierlichen Verfügbarkeit komplexer, energietechnischer und informationstechnischer Systeme auch im Falle einer direkten Blitzeinwirkung sind, aufbauend auf einer Gebäude-Blitzschutzanlage, weiterführende Maßnahmen zum Überspannungsschutz elektrischer und elektronischer Anlagen und Geräte notwendig. Wichtig dabei ist die Berücksichtigung aller Überspannungsursachen. Hierzu kommt das in IEC 62305-4 (DIN EN 62305-4, VDE 0185-305-4:2011-10) beschriebene Blitz-Schutzzonen-Konzept zur Anwendung (Bild 5).



Bild 5: Gesamtdarstellung eines Blitz-Schutzzonen-Konzepts.



Bild 5.1: Übergang LPZ 0_A - LPZ 0_B

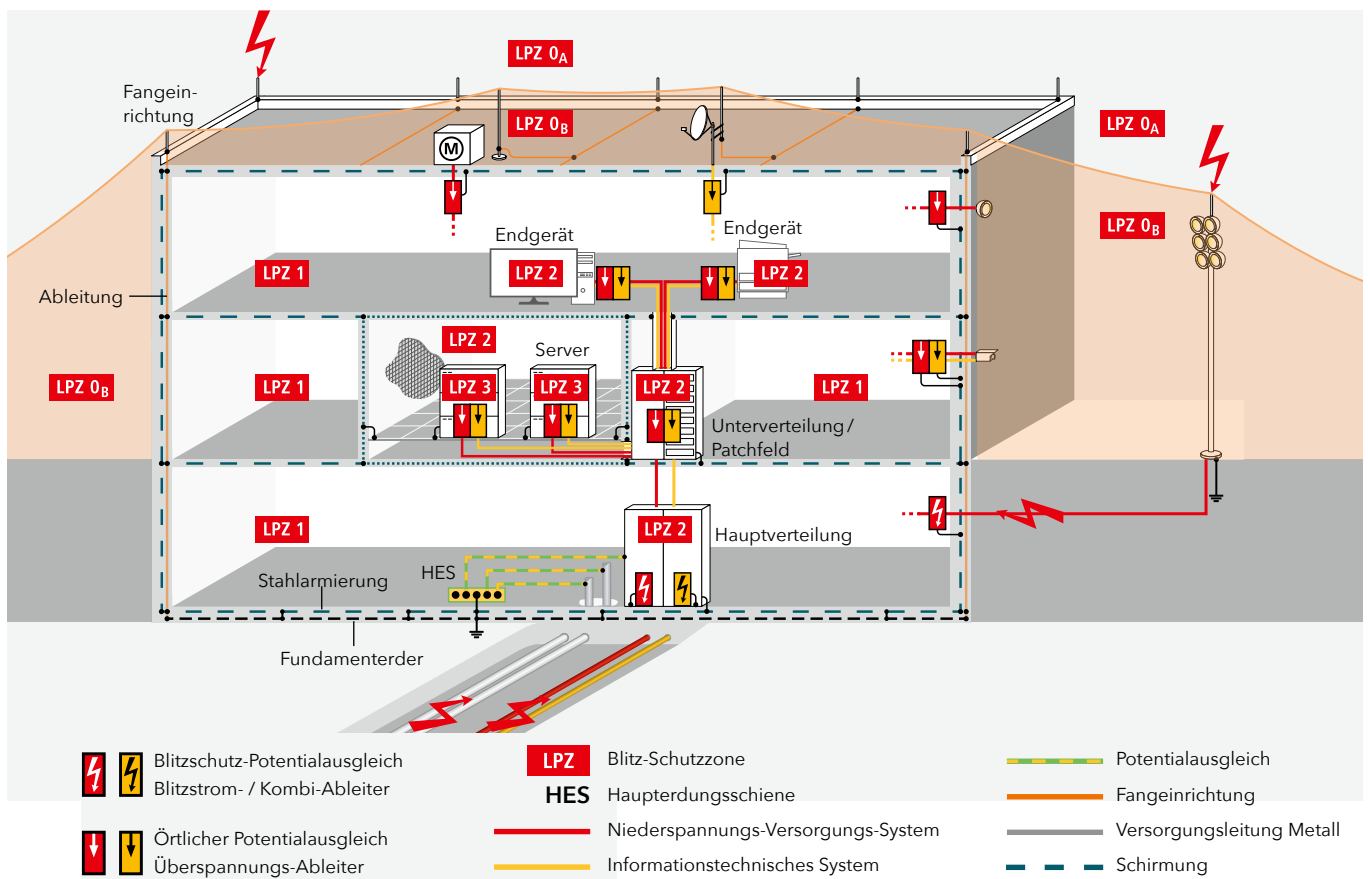

Bild 5.2: Übergänge LPZ 0_A - LPZ 1 und LPZ 0_B - LPZ 1

Blitz-Schutzzonen-Konzept

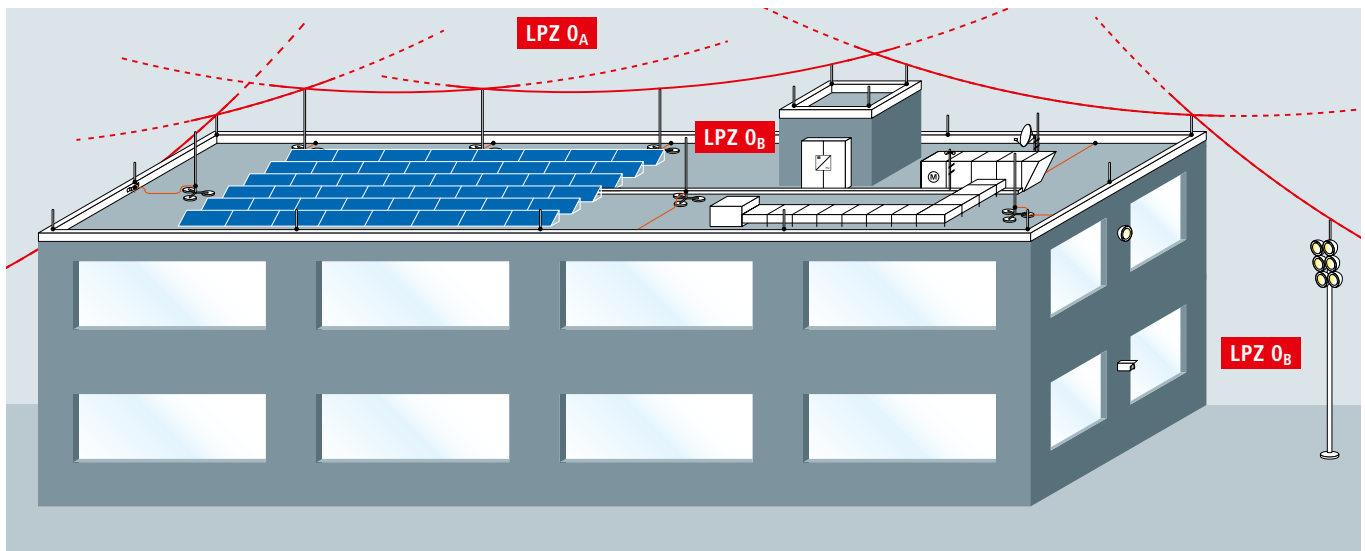
Dabei erfolgt die Aufteilung eines Gebäudes in Zonen mit unterschiedlicher Gefährdung. Anhand dieser Zonen lassen sich die notwendigen Schutzmaßnahmen, insbesondere die Geräte und Komponenten für den Blitz- und Überspannungsschutz, bestimmen. Zu einem EMV-gerechten (Elektromagnetische Verträglichkeit) Blitz-Schutzzonen-Konzept gehören der äußere Blitzschutz (mit Fangeinrichtung, Ableitung, Erdung), der Potentialausgleich, die Raumschirmung und der Überspannungsschutz für die energie- und informationstechnischen Systeme. Für die Definition der Blitz-Schutzzonen gelten die in Tabelle 1 getroffenen Festlegungen.

Entsprechend den Anforderungen und Belastungen, die an Überspannungsschutzgeräte bezüglich ihres Installationsortes gestellt werden, sind diese in Blitzstrom-Ableiter, Überspannungs-Ableiter und Kombi-Ableiter unterteilt. Den höchsten Anforderungen hinsichtlich des Ableitvermögens unterliegen Blitzstrom- und Kombi-Ableiter, die den Übergang von Blitz-Schutzzone 0_A auf 1 beziehungsweise 0_A auf 2 realisieren. Diese Ableiter müssen in der Lage sein, Blitzteilströme der Wellenform 10/350 µs zerstörungsfrei zu führen, um somit das Eindringen von zerstörenden Blitzteilströmen in die elektrische Anlage eines Gebäudes zu verhindern. Am Übergang der Blitz-Schutzzone 0_B auf 1 beziehungsweise

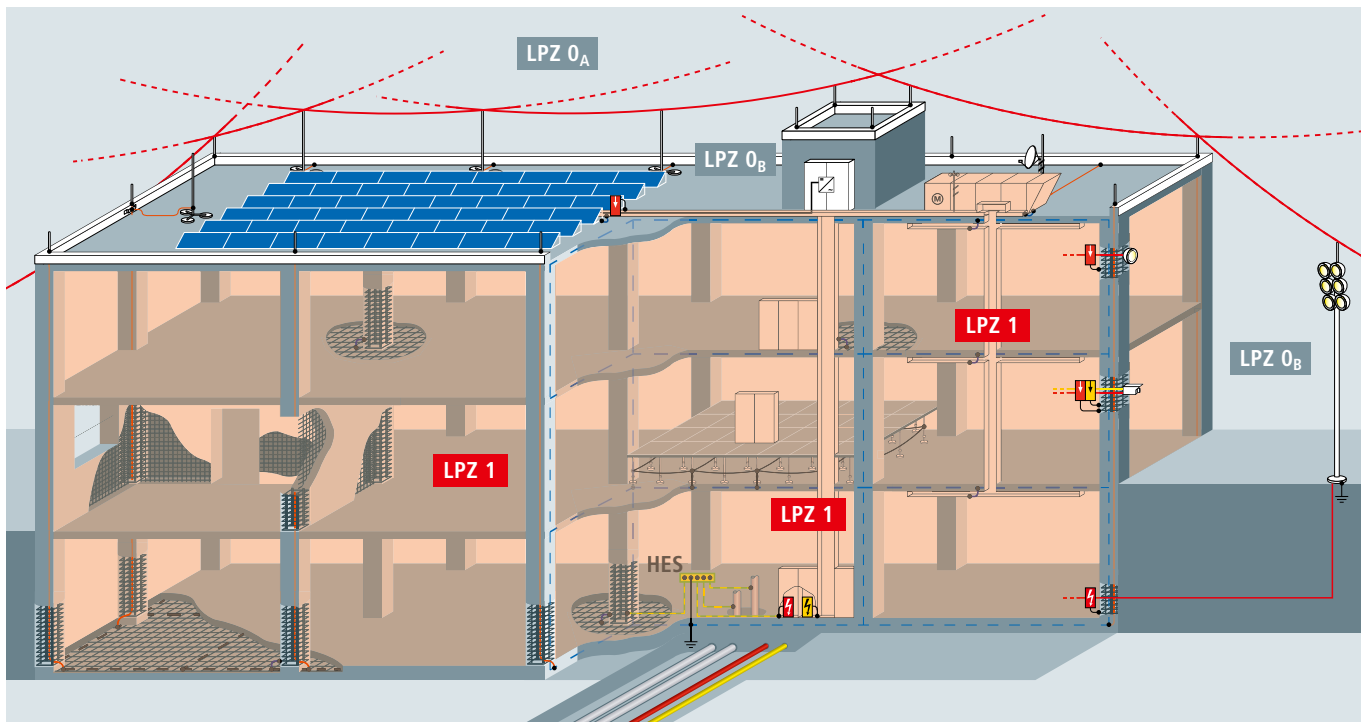
dem Blitzstrom-Ableiter nachgeordnet am Übergang der Blitz-Schutzzonen 1 auf 2 und höher, erfolgt der Einsatz von Überspannungs-Ableiter zum Schutz vor Überspannungen. Ihre Aufgabe ist es, die Restenergie der vorgelagerten Schutzstufen weiter abzuschwächen sowie die in der Anlage induzierten oder dort selbst erzeugten Überspannungen zu begrenzen.

Die vorab beschriebenen Blitz- und Überspannungsschutzmaßnahmen an den Grenzen der Blitz-Schutzzonen treffen für energietechnische und informationstechnische Systeme gleichermaßen zu. Durch die Gesamtheit der im EMV-gerechten

Blitz-Schutzzonen-Konzept beschriebenen Maßnahmen ist eine dauerhafte Anlagenverfügbarkeit elektrischer und elektronischer Geräte und Anlagen möglich.

Für weiterführende, detaillierte technische Informationen bietet DEHN kostenlos das Standardwerk BLITZPLANER an. Es ist online unter www.dehn.de/de/downloads verfügbar.



Bild 5.3: Übergang LPZ 1 - LPZ 2



Bild 5.4: Übergang LPZ 2 - LPZ 3

- Blitzschutz-Potentialausgleich
Blitzstrom- / Kombi-Ableiter
- Örtlicher Potentialausgleich
Überspannungs-Ableiter
- LPZ Blitz-Schutzzone
- HES** Haupterdungsschiene
- Niederspannungs-Versorgungssystem
- Informationstechnisches System
- Potentialausgleich
- Fangeinrichtung
- Versorgungsleitung Metall
- Schirmung

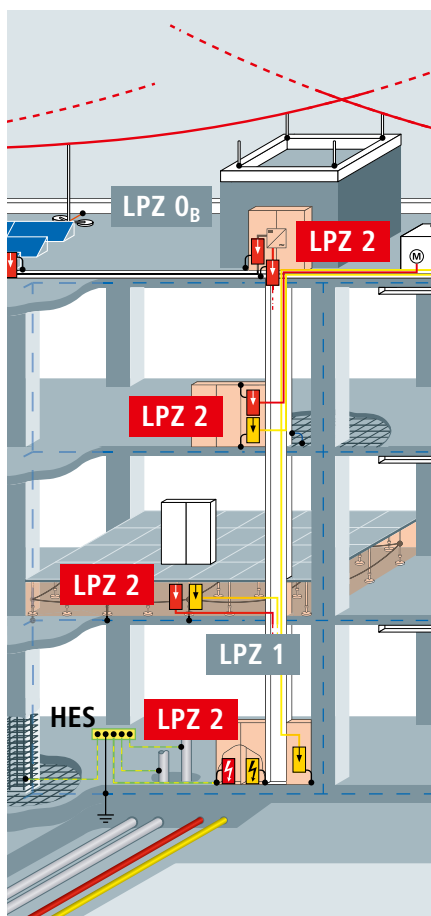
DIN EN 62305-4 (VDE 0185-305-4):2011-10

Äußere Zonen:

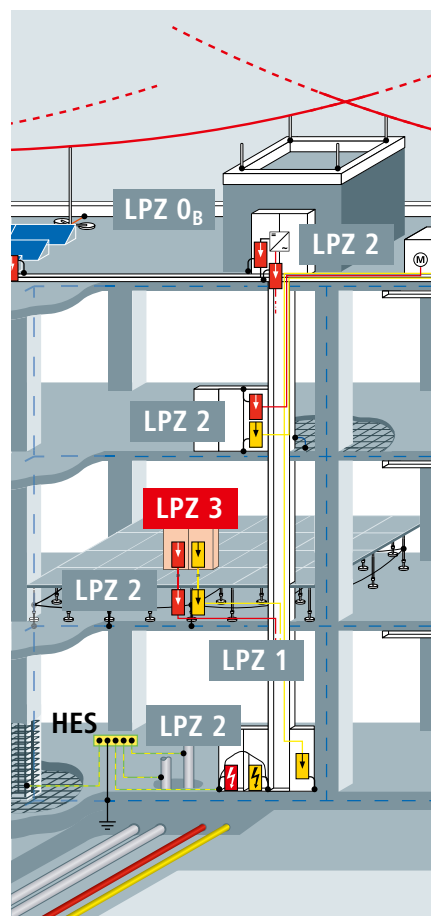
LPZ 0 Zone, die durch das ungedämpfte elektromagnetische Feld des Blitzes gefährdet ist und in der die inneren Systeme dem **vollen oder anteiligen Blitzstrom** ausgesetzt sein können.

LPZ 0 wird unterteilt in:

LPZ 0A Zone, die durch direkte Blitzeinschläge und das volle elektromagnetische Feld des Blitzes gefährdet ist. Die **inneren Systeme** können dem **vollen Blitzstrom** ausgesetzt sein.

LPZ 0B Zone, die gegen direkte Blitzeinschläge geschützt, aber durch das volle elektromagnetische Feld des Blitzes gefährdet ist. Die **inneren Systeme** können **anteiligen Blitzströmen** ausgesetzt sein.

Innere Zonen (geschützt gegen direkte Blitzeinschläge):

LPZ 1 Zone, in der Stoßströme durch Stromaufteilung und durch **isolierende Schnittstellen und/oder durch Überspannungs-Ableiter** an den Zonengrenzen begrenzt werden. Das elektromagnetische Feld des Blitzes kann durch **räumliche Schirmung gedämpft** sein.

LPZ 2 ... n Zone, in der Stoßströme durch Stromaufteilung und durch **isolierende Schnittstellen und/oder durch zusätzliche Überspannungs-Ableiter** an den Zonengrenzen weiter begrenzt werden können. Das elektromagnetische Feld des Blitzes kann durch **zusätzliche räumliche Schirmung** weiter gedämpft sein.

Tabelle 1: Definition der Blitz-Schutzzonen.

Überspannungs-Schutzgeräte / SPDs

Überspannungs-Schutzgeräte / SPDs (engl.: Surge Protective Devices) sind Betriebsmittel, deren wesentliche Komponenten spannungsabhängige Widerstände (Varistoren, Suppressor-dioden) und/oder Funkenstrecken (Entladungsstrecken) sind. Überspannungs-Schutzgeräte dienen dazu, andere elektrische Betriebsmittel und elektrische Anlagen gegen unzulässig hohe Überspannungen zu schützen und/oder den Potentialausgleich herzustellen.

Überspannungs-Schutzgeräte werden eingeteilt:

a) nach ihrer **Anwendung** in:

- Überspannungs-Schutzgeräte für Anlagen und Geräte der Energietechnik (Produktfamilie Red/Line) im Spannungsbe-reich bis 1000 V Nennspannung
 - nach EN 61643-11:2012 in SPD Type 1/2/3
 - nach IEC 61643-11:2011 in SPD class I/II/III
- Überspannungs-Schutzgeräte für Anlagen und Geräte der Informationstechnik (Produktfamilie Yellow/Line) zum Schutz von modernen elektronischen Einrichtungen in Tele-kommunikations- und signalverarbeitenden Netzwerken mit Nennspannungen bis 1000 V Wechselspannung (Effektivwert) und 1500 V Gleichspannung gegen indirekte und direkte Aus-wirkungen von Blitzschlägen und anderen transienten Über-spannungen
 - nach IEC 61643-21:2012, EN 61643-21:2013 und DIN VDE 0845-3-1.
- Trennfunknestrecken für Erdungsanlagen oder zum Potentialausgleich (Produktfamilie Red/Line)
- Überspannungs-Schutzgeräte für den Einsatz in Photovoltaik-Installationen (Produktfamilie Red/Line) im Spannungsbereich bis 1500 V Nennspannung
 - nach EN 50539-11:2013 in SPD Type 1/2

b) nach ihrem **Stoßstrom-Ableitvermögen** und ihrer Schutz-wirkung in:

- Blitzstrom-Ableiter/koordinierter Blitzstrom-Ableiter für Beeinflussungen infolge von Direkt- oder Naheinschlägen zum Schutz von Installationen und Betriebsmitteln (Einsatz an den Schnittstellen zwischen den Blitz-Schutzzonen 0_A und 1).
- Überspannungs-Ableiter für Ferneinschläge, Schaltüberspannungen, sowie elektrostatische Entladungen zum Schutz von Installationen, Betriebsmit-teln und Endgeräten (Einsatz an den Schnittstellen, der auf die Blitz-Schutzzone 0_B folgenden Blitz-Schutzzonen).
- Kombi-Ableiter für Beeinflussungen infolge von Direkt- oder Naheinschlägen zum Schutz von Installationen, Betriebsmitteln und Endgeräten (Einsatz an den Schnittstellen zwischen Blitz-Schutzzonen 0_A und 1 sowie 0_A und 2).

Technische Daten

Die technischen Daten von Überspannungs-Schutzgeräten be-inhalten Angaben, die ihre Einsatzbedingungen festlegen nach:

- Anwendung (z. B. Einbau, Netzbedingungen, Temperatur)
- Verhalten bei Beeinflussung (z. B. Stoßstrom-Ableitvermögen, Folgestromlöschvermögen, Schutzpegel, Ansprechzeit)
- Verhalten im Betrieb (z. B. Nennstrom, Dämpfung, Isolationswiderstand)
- Verhalten bei Defekt (z. B. Vorsicherung, Abtrennvorrichtung, fail-safe, Fernmeldemöglichkeit).

Ableiterklasse Yellow/Line

Alle DEHN-Ableiter für die Informationstechnik sind einer Yellow/Line-Ableiterklasse zugeordnet und entsprechend im Datenblatt und auf dem Typenschild mit einem Symbol ge-kennzeichnet (siehe Seite 69).

Abschaltzeit t_a

Die Abschaltzeit ist die Zeit bis zur automatischen Abschal-tung der Stromversorgung bei einem Fehler des zu schützen-den Stromkreises oder Betriebsmittels. Die Abschaltzeit ist ein anwendungsspezifischer Wert, der sich aus der Höhe des fließenden Fehlerstromes und der Charakteristik der Schutz-einrichtung ergibt.

actiVsense

Die actiVsense-Technologie ist eine Ableitertechnologie, die in universellen Kombi-Ableitern zum Schutz von Anlagen und Geräten der Informationstechnik zum Einsatz kommt. Der Ab-leiter erkennt dadurch automatisch die anliegende Signalspan-nung und passt den Schutzpegel immer optimal darauf an. So ist der Ableiter universell an unterschiedlichen Schnittstellen einsetzbar und bietet bei auftretenden Störereignissen immer den bestmöglichen Schutz der angeschlossenen Geräte und Systemkreise.

Ansprechzeit t_A

Ansprechzeiten charakterisieren im Wesentlichen das An-sprechverhalten der einzelnen Schutzelemente, die in Ab-leitern verwendet werden.

Abhängig von der Steilheit du/dt der Stoßspannung oder di/dt des Stoßstromes können sich die Ansprechzeiten in bestimmten Grenzen ändern.

Ausschaltvermögen, Folgestromlöschvermögen I_{ff}

Das Ausschaltvermögen ist der unbeeinflusste (prospektive) Effektivwert des Netzfolgestromes, der vom Überspannungs-Schutzgerät beim Anliegen von U_C selbstständig gelöscht werden kann. Es wird in der Arbeitsprüfung nach EN 61643-11 nachgewiesen.

Betriebstemperaturbereich T_U

Der Betriebstemperaturbereich gibt den Bereich an, bei dem die Geräte eingesetzt werden können. Bei Geräten ohne Eigenerwärmung ist dieser gleich dem Umgebungstempe-raturbereich. Der Temperaturanstieg bei Geräten mit Eigen-erwärmung darf dabei den ausgewiesenen Maximalwert nicht überschreiten.

Blitzstoßstrom I_{imp}

Der Blitzstoßstrom ist ein standardisierter Stoßstromverlauf mit der Wellenform 10/350 μ s. Er bildet mit seinen Parametern (Scheitelwert, Ladung, spezifische Energie) die Beanspruchung natürlicher Blitzströme nach. Blitzstrom- und Kombi-Ableiter müssen solche Blitzstoßströme mehrere Male zerstörungsfrei ableiten können.

Dauerkurzschlussstrom I_k

Effektivwert des Kurzschlussstroms bei Niederspannungs- oder Hochspannungs-Drehstromnetzen, der nach Abklingen aller Ausgleichsvorgänge bestehen bleibt [in Anlehnung an DIN EN 60909-0:2016-12].

Direct Current-Disconnection

Beim Einsatz von Überspannungs-Ableitern in Gleichstromanwendungen muss sichergestellt sein, dass die Abtrennvorrichtung auch bei fehlenden Nulldurchgängen sicher schaltet. Die eigens entwickelte DC-Disconnection (DCD)-Technologie wirkt als Keil ähnlich einem Sperrventil um den DC-Strom zu unterbrechen. Damit sind die Geräte der DEHNguard SE DC-Familie in der Lage, Gleichstrom sicher zu unterbrechen und somit Brandschäden infolge von DC-Schaltlichtbögen zu verhindern.

Einfügungsdämpfung

Bei einer gegebenen Frequenz wird die Einfügungsdämpfung eines Überspannungs-Schutzgerätes durch das Verhältnis des Spannungswertes am Installationsort vor und nach dem Einfügen des Überspannungs-Schutzgerätes beschrieben. Wird nichts anderes ausgewiesen, bezieht sich die Angabe auf ein 50 Ω -System.

Energetische Koordination von SPDs

Unter energetischer Koordination versteht man das selektive und aufeinander abgestimmte Wirken der hintereinandergeschalteten Schutzbausteine (= SPDs) des gesamten Blitz- und Überspannungs-Schutzkonzepts, d. h. die Gesamtbelastung des Blitzstoßstroms wird auf die SPDs entsprechend ihrer Energietragfähigkeit aufgeteilt. Funktioniert die energetische Koordination nicht, so werden nachgelagerte SPDs energetisch betrachtet ungenügend durch die vorgelagerten SPDs entlastet, da die vorgelagerten SPDs zu spät, zu wenig oder gar nicht eingreifen. Die Folge ist, dass nachgelagerte SPDs ebenso wie die zu schützenden Endgeräte zerstört werden können. Der Nachweis der energetischen Koordination ist in DIN CLC/TS 61643-12:2010 beschrieben. In diesem Zusammenhang weisen Typ 1-SPDs auf Funkenstreckenbasis durch ihre spannungsschaltende Charakteristik (siehe „WELLENBRECHER-FUNKTION“) deutliche Vorteile auf. Das ABB-Merkblatt 19 des Ausschuss für Blitzschutz und Blitzforschung des VDE beschreibt ebenfalls die Koordination von Überspannungs-Schutzgeräten unterschiedlicher Hersteller. Im Hinblick auf diverse Endgeräte, in denen oftmals bereits Überspannungs-Schutzstufen integriert sind, gewinnt das Merkblatt zunehmend an Bedeutung. Es hebt in gleicher Weise die Vorteile von funkenstreckenbasierten Typ 1-Ableitern gegenüber varistorbasierten Typ 1-Ableitern im Koordinationsverhalten zu nachgelagerten Ableitern hervor.

Fernmelde-(FM-)Kontakt

Der FM-Kontakt bietet dem Anwender eine komfortable Möglichkeit den Betrieb des Gerätes aus der Entfernung zu überwachen und anzuzeigen. Er ist über eine dreipolige Anschlussklemme als potentialfreier Wechslerkontakt ausgeführt, d. h. er kann wahlweise als Öffner und/oder Schließer verwendet und damit einfach in das Gebäudeleitsystem, die Schaltschranksteuerung, etc. mit eingebunden werden.

Folgestromlöschfähigkeit I_{ff} :

ist ein unbeeinflusster Kurzschlussstrom, der vom SPD selbstständig und ohne Abtrennung unterbrochen werden kann. [Quelle: DIN EN 61643-11:2019-03]

Frequenzbereich

Der Frequenzbereich kennzeichnet das Übertragungsband bzw. die Durchlassfrequenz eines Ableiters in Abhängigkeit der beschriebenen Dämpfungskennwerte.

Gesamtableitstoßstrom I_{total}

Strom, der während der Prüfung des Gesamtableitstoßstromes durch den PE-, PEN- oder Erd-Anschluss eines mehrpoligen SPDs fließt. Diese Prüfung wird genutzt, um die Gesamtbelastungen zu untersuchen, wenn durch mehrere Schutzpfade eines mehrpoligen SPDs gleichzeitig Strom fließt. Dieser Parameter ist maßgeblich für das Gesamt-Ableitvermögen, den das SPD in der Summe seiner einzelnen Pfade sicher beherrscht.

Grenzfrequenz f_G

Die Grenzfrequenz beschreibt das frequenzabhängige Verhalten eines Ableiters. Als Grenzfrequenz gilt diejenige Frequenz, die unter bestimmten Prüfbedingungen eine Einfügungsdämpfung (a_E) von 3 dB hervorruft (siehe EN 61643-21:2013). Wird nichts anderes ausgewiesen, bezieht sich die Frequenzangabe auf ein 50 Ω -System.

Höchste Dauerspannung U_C

Die höchste Dauerspannung (max. zul. Betriebsspannung) ist der Effektivwert der max. Spannung, die betriebsmäßig an die dafür gekennzeichneten Anschlussklemmen des Überspannungs-Schutzgerätes angelegt werden darf. Sie ist diejenige maximale Spannung, die am Ableiter im definierten, nichtleitenden Zustand liegt und nach seinem Ansprechen und Ableiten das Wiederherstellen dieses Zustandes sicherstellt. Der Wert von U_C richtet sich nach der Nennspannung des zu schützenden Systems sowie den Vorgaben der Errichter-Bestimmungen (DIN VDE 0100-534).

Höchste Dauerspannung U_{CPV} einer PV (Photovoltaik)-Anlage

Wert der höchsten Gleichspannung, die dauerhaft an den Anschlussklemmen des SPDs anliegen darf. Damit U_{CPV} unter allen äußeren Bedingungen (Umgebungstemperatur, Einstrahlintensität, ...) über der maximalen Leerlaufspannung der PV-Anlage liegt, muss U_{CPV} um den Faktor 1,2 größer als diese maximale Leerlaufspannung sein (nach CLC/TS 50539-12). Der Sicherheitsfaktor 1,2 sorgt dafür, dass die SPDs nicht falsch bemessen werden.

Integrierte Vorsicherung

Die Verwendung von Überstromschutzeinrichtungen/Vorsicherungen bedingt sich aufgrund einer Forderung bezüglich der Produktsicherheit aus der Produktnorm für SPDs. Dadurch entsteht jedoch ein zusätzlicher Platzbedarf in der Verteilung, zusätzliche Leitungslängen, welche nach DIN VDE 0100-534 so kurz als möglich realisiert werden sollten, zusätzlicher Zeitaufwand für Montage (d. h. Kosten) und Dimensionierung der Sicherung. Diese Nachteile werden durch eine bereits im SPD integrierte Ableitervorsicherung, die optimal hinsichtlich der Stoßstrombelastung ausgewählt ist, in einem Zug beseitigt. Der somit gewonnene Platz, der geringere Verdrahtungsaufwand, die ebenfalls integrierte Sicherungsüberwachung und die bessere Schutzwirkung aufgrund der kürzeren Anschlussleitung sind deutliche Vorteile dieses Konzepts, welches in den Produktfamilien DEHNvenCI, DEHNbloc Maxi S, DEHNguard ... CI und V(A) NH umgesetzt ist.

Kategorien nach IEC 61643-21:2012 (DIN VDE 0845-3-1)

Für die Prüfung der Stromtragfähigkeit sowie der Spannungsbegrenzung bei Impulsbeeinflussung werden in der IEC 61643-21:2012 (DIN VDE 0845-3-1) eine Vielzahl von Stoßspannungs- und Stoßstromimpulsen beschrieben. In der Tabelle 3 sind diese nach Kategorien geordnet und Vorzugswerte vorgegeben. In der IEC 61643-22 (VDE 0845-3-2) werden in der Tabelle 2 die transienten Quellen über verschiedene Entkoppelmechanismen den verschiedenen Impulskategorien zugeordnet. Dabei werden in die Kategorie C2 die induktiven Einkopplungen (Überspannungen) und in die Kategorie D1 die galvanischen Einkopplungen (Blitzströme) zugewiesen. In den technischen Daten wird eine Zuordnung zu den erfüllten Kategorien gegeben. Die DEHN-Überspannungs-Schutzgeräte übertreffen die Werte der ausgewiesenen Kategorien. Der explizite Wert für die Stoßstromtragfähigkeit wird deshalb durch den angegebenen Nennableitstoßstrom (8/20 μ s) und Blitzstoßstrom (10/350 μ s) ausgewiesen.

Kombinierter Stoß U_{OC}

Der kombinierte Stoß wird von einem Hybridgenerator (1,2/50 μ s, 8/20 μ s) mit einer fiktiven Impedanz 2 Ω erzeugt. Die Leerlaufspannung dieses Generators wird als U_{OC} bezeichnet. Die Angabe von U_{OC} erfolgt bevorzugt bei Ableitern des Typ 3, da (nach EN 61643-11) nur diese mit dem kombinierten Stoß geprüft werden.

Kurzschlussfestigkeit

Wert des betriebsfrequenten, prospektiven Kurzschlussstromes, der von dem Überspannungs-Schutzgerät bei Vorschaltung seiner zugeordneten maximalen Vorsicherung beherrscht wird.

Kurzschlussfestigkeit (Short Circuit Current Rating - SCCR) I_{SCCR}

Höchster unbeeinflusster Kurzschlussstrom des elektrischen Netzes, für das das SPD in Verbindung mit seiner vorgegebenen Abtrennvorrichtung bemessen ist.

[Quelle: DIN EN 61643-11:2019-03]

Kurzschlussfestigkeit I_{SCPV} eines SPDs in einer PV (Photovoltaik)- Anlage

Höchster unbeeinflusster Kurzschlussstrom, dem das SPD, allein oder in Verbindung mit seinen Abtrennvorrichtungen standhalten kann.

LifeCheck

Durch wiederholte Ableitervorgänge, die außerhalb der Gerätespezifikation liegen, können Ableiter in informationstechnischen Systemen überlastet werden. Für eine hohe Anlagenverfügbarkeit ist es daher sinnvoll, Ableiter systematischen Prüfungen zu unterziehen. LifeCheck ermöglicht eine schnelle und leichte Ableiter-Prüfung.

Maximaler Ableitstoßstrom I_{max}

Der maximale Scheitelwert eines Stoßstromes der Form 8/20 μ s, den das Gerät sicher ableiten kann.

Maximale Übertragungsleistung

Sie beschreibt die maximale HF-Leistung, die über einen Koax-Ableiter ohne Beeinflussung der Schutzkomponenten übertragen werden kann.

Nennableitstoßstrom I_n

Der Nennableitstoßstrom ist der Scheitelwert eines Stoßstromes der Form 8/20 μ s, für den das Überspannungs-Schutzgerät nach einem bestimmten Prüfprogramm bemessen ist und mehrmals zerstörungsfrei ableiten kann.

Nennlaststrom (Nennstrom) I_L

Der Nennlaststrom ist der höchste zulässige Betriebsstrom, der dauernd über die dafür gekennzeichneten Anschlussklemmen geführt werden darf.

Nennspannung U_N

Sie entspricht der Nennspannung des zu schützenden Systems. Die Angabe der Nennspannung dient bei Schutzgeräten für informationstechnische Anlagen oftmals der Typkennzeichnung. Bei Wechselspannung wird sie als Effektivwert angegeben.

Netzseitiger Überstromschutz/Ableitervorsicherung

Eine Überstromschutzeinrichtung (z. B. Sicherung oder Leistungsschalter), die außerhalb des Ableiters auf der Einspeiseseite angeordnet ist mit der Aufgabe, den netzfrequenten Folgestrom zu unterbrechen, wenn das Ausschaltvermögen des Überspannungs-Schutzgerätes überschritten wird. Durch eine im SPD integrierte Vorsicherung (siehe entspr. Abschnitt) ist ein vorsicherungsfreier Einsatz möglich.

N-PE-Ableiter

Schutzgeräte, die ausschließlich für die Installation zwischen dem N- und dem PE-Leiter vorgesehen sind.

Rückflussdämpfung

Die Rückflussdämpfung gibt bei Hochfrequenzanwendungen an, wieviele Anteile der „vorlaufenden“ Welle am Schutzgerät („Stoßstelle“) reflektiert werden. Sie ist ein direktes Maß dafür, wie gut ein Schutzgerät an den Wellenwiderstand des Systems angepasst ist.

Schirmdämpfung

Verhältnis der in ein Koaxialkabel eingespeisten zu der vom Kabel durch den Außenleiter abgestrahlten Leistung.

Schutzart

Die Schutzart IP entspricht der Einteilung der Schutzarten nach DIN EN 60529 (VDE 0470-1).

Schutzleiterstrom I_{PE}

Der Strom, der durch den PE-Anschluss fließt, wenn das Überspannungs-Schutzgerät an die höchste Dauerspannung U_C , entsprechend der Einbauanleitung und ohne lastseitige Verbraucher, angeschlossen ist.

Schutzpegel U_P

Der Schutzpegel eines Überspannungs-Schutzgerätes ist der höchste Momentanwert der Spannung an den Klemmen eines Überspannungs-Schutzgerätes, welcher bei den standardisierten Einzelprüfungen ermittelt wird:

- Ansprechblitzstoßspannung $1,2/50 \mu s$ (100%)
- Ansprechspannung bei einer Steilheit $1 \text{ kV}/\mu s$
- gemessene Begrenzungsspannung bei Nennableitstoßstrom I_n

Der Schutzpegel charakterisiert die Fähigkeit eines Überspannungs-Schutzgerätes, Überspannungen auf einen Restpegel zu begrenzen. Der Schutzpegel bestimmt beim Einsatz in energietechnischen Netzen den Einsatzort hinsichtlich der Überspannungskategorie nach DIN VDE 0110-1:2008-01. Bei Überspannungs-Schutzgeräten zum Einsatz in informationstechnischen Netzen ist der Schutzpegel an die Störfestigkeit der zu schützenden Betriebsmittel anzupassen (DIN EN 61000-4-5:2015-03).

Schutzschaltung

Schutzschaltungen sind mehrstufige, kaskadierte Schutzeinrichtungen. Die einzelnen Schutzstufen können aus Funkenstrecken, Varistoren, Halbleiterbauelementen und Gasableitern bestehen (siehe „Energetische Koordination“).

SCI-Technologie

Auf der Generatorseite einer PV-Anlage fließt bekannterweise Gleichstrom (DC). Die hier eingesetzten Überspannungs-Ableiter (SPDs) können aufgrund unterschiedlicher Szenarien (z. B. Impulsbelastungen, Isolationsfehler, ...) überlastet werden und dürfen dadurch keine Gefahr für die PV-Anlage darstellen. Ein unzureichendes DC-Abschaltvermögen innerhalb einer PV-Anwendung führt jedoch zu einer Brandgefährdung. Herkömmliche Überspannungs-Ableiter verfügen lediglich über einen einfachen Öffner-Mechanismus als Abtrennvorrichtung, wie sie üblicherweise bei AC-Geräten verwendet werden. Durch den fehlenden Nulldurchgang der DC-Stromquelle kann ein DC-Lichtbogen stehen bleiben und einen Brand verursachen.

Die von DEHN patentierte SCI-Technologie mit ihrer aktiven Lichtbogenlöschung bietet hier die Lösung. Im Überlastfall wird nicht nur ein Kontakt geöffnet, sondern auf einen Kurzschlusspfad (engl. Short Circuit) geschaltet. So wird ein eventuell auftretender Schaltlichtbogen aktiv, schnell und sicher gelöscht. Die im Kurzschlusspfad integrierte PV-Sicherung löst sofort nach Erlöschen des Lichtbogens aus und stellt dann die sichere elektrische Trennung (Interruption) her (siehe auch Seite 29/54-56). Damit realisieren alle PV-Ableiter von DEHN-Überspannungs-, Brand-, und Personenschutz in einem Gerät.

Serienimpedanz

Die Impedanz in Signalflussrichtung zwischen Eingang und Ausgang eines Ableiters. Die Serienimpedanz dient in der Regel zur Koordination der Schutzstufen in einem mehrstufigen Ableiter.

Temporäre Überspannung (TOV)

Kurzzeitige, d. h. temporäre netzfrequente Überspannung, welche z. B. aufgrund eines Fehlers im Hochspannungsnetzes für eine gewisse Zeit am Überspannungs-Schutzgerät anliegen kann. Dies ist klar abzugrenzen von einer transienten Belastung, die von einem Blitzeinschlag oder einer Schalthandlung herrührt, welche maximal etwa 1 ms andauert. Die Amplitude U_T und Zeitdauer dieser temporären Überspannung ist nach EN 61643-11 vorgegeben (200 ms, 5 sec. bzw. 120 min.) und wird fallweise entsprechend der Art der Netzausführung (TN, TT, ...) für die jeweiligen SPDs geprüft. Dabei kann das SPD entweder a) sicher ausfallen (TOV-Sicherheit) oder b) TOV-fest sein (TOV-Festigkeit), d. h. es ist während und nach dem Abklingen der temporären Überspannung 100% funktionsfähig.

Thermische Abtrennvorrichtung

Überspannungs-Schutzgeräte für das energietechnische Netz, die mit spannungsabhängigen Widerständen (Varistoren) ausgerüstet sind, besitzen meist eine integrierte thermische Abtrennvorrichtung, die das Überspannungs-Schutzgerät bei Überlast vom Netz trennt und diesen Betriebszustand anzeigt.

Die Abtrennvorrichtung reagiert auf die „Stromwärme“, die ein überlasteter Varistor erzeugt und trennt bei Überschreiten einer bestimmten Temperatur das Überspannungs-Schutzgerät vom Netz.

Die Abtrennvorrichtung soll das überlastete Überspannungs-Schutzgerät so rechtzeitig vom Netz trennen, dass eine Brandgefahr vermieden wird. Es ist nicht Aufgabe der Abtrennvorrichtung, die Schutzmaßnahme „Schutz bei indirektem Berühren“ sicherzustellen.

Die Funktion dieser thermischen Abtrennvorrichtungen wird durch eine simulierte Überlastung/Alterung der Ableiter überprüft.

Wellenbrecher-Funktion

Bei der Betrachtung der energetischen Koordination von SPDs gibt es deutliche Unterschiede, die durch die technische Ausführung des Typ 1-SPDs bedingt sind. Es hat sich gezeigt, dass beim Einsatz von Typ 1-Blitzstrom-Ableitern auf Varistorbasis selbst bei kleinen Amplituden des $10/350 \mu s$ -Blitzstoßstroms die nachgelagerten Ableiter energetisch überlastet bzw. sogar zerstört werden. Bei funkenstreckenbasierten Typ 1-Ableitern hingegen fließt praktisch der gesamte Strom über den Typ 1-Ableiter; die Energie wird - wie bei einem Wellenbrecher - auf ein ausreichend niedriges Niveau heruntergebrochen. Der Vorteil ist also, dass durch die Impulszeit-Verkürzung und das: „Schalter-Verhalten von SPD 1 die Rückenhalbwertszeit des eingespeisten Stoßstroms $10/350 \mu s$ verringert wird, was die nachgeschalteten SPDs beträchtlich entlastet“.

Sämtliche Geräte innerhalb der DEHN-Produktfamilie Red/Line und auch der Produktfamilie Yellow/Line sind zueinander energetisch koordiniert; zudem basieren alle Typ 1-Ableiter der Red/Line-Familie auf Funkenstrecken und weisen demzufolge diese WELLENBRECHER-FUNKTION auf.

Symbole	Erklärung
	Neue Produkte
	Auslaufprodukte

Symbol	Erklärung	Red / Line
	<p>RAC-Funkenstreckentechnologie Kombi-Ableiter Typ 1 + 2 mit der Rapid Arc Control (RAC) Funkenstreckentechnologie zeichnen sich durch eine minimale Restenergie aus. Das bedeutet höchste Sicherheit und maximale Schonung für nachgelagerte elektronische Endgeräte. Die RAC Funkenstreckentechnologie ist die nächste Evolutionsstufe der Typ 1 Ableiter innerhalb der Red/Line Familie und basiert weiterhin auf dem Wellenbrecher-Funktionsprinzip.</p>	
	<p>ACI-Technologie Sie ist eine Weiterentwicklung der CI-Technologie und besteht aus einer Schalter-Funkenstreckenkomination, aufgebaut in Reihe mit einem Hochleistungsvaristor. Dies ermöglicht eine einfache Auslegung und den sicheren Betrieb des Überspannungsschutzgerätes. Weitere Merkmale sind Dimensionierungssicherheit, TOV-Festigkeit, ein Anschlussquerschnitt von nur 6 mm² Cu und Leckstromfreiheit. Damit bieten Überspannungs-Ableiter mit ACI-Technologie maximale Sicherheit und höchste Anlagenverfügbarkeit.</p>	
	<p>Integrierte Vorsicherung Reduzierter Platzbedarf, geringere Montagekosten, schnellere Verdrahtungszeiten und kürzere Anschlussleitungslängen sind deutliche Vorteile dieses Konzepts, welches in den Produktfamilien DEHNvenCI, DEHNbloc Maxi S, DEHNguard ... CI und V(A) NH umgesetzt ist.</p>	
	<p>SCI-Technologie Mit der von DEHN patentierten SCI-Technologie mit ihrer aktiven Lichtbogenlöschung wird ein eventuell auftretender Schaltlichtbogen im Überlastfall aktiv, schnell und sicher gelöscht. Die im Kurzschlusspfad integrierte PV-Sicherung löst sofort nach Erlöschen des Lichtbogens aus und stellt dann die sichere elektrische Trennung (Interruption) her. Damit realisieren alle PV-Ableiter von DEHN Überspannungs-, Brand-, und Personenschutz in einem Gerät.</p>	
	<p>Wellenbrecher-Funktion Bei funkenstreckenbasierten Typ 1-Ableitern fließt während des Ableitvorgangs der gesamte Strom über den Typ 1-Ableiter; die Energie wird - wie bei einem Wellenbrecher - auf ein ausreichend niedriges Niveau heruntergebrochen; was die nachgeschalteten SPDs beträchtlich entlastet. Alle Typ 1-Ableiter der Red/Line-Familie auf Funkenstreckenbasis weisen demzufolge diese WELLENBRECHER-FUNKTION auf.</p>	
	<p>Direct Current-Disconnection Beim Einsatz von Überspannungs-Ableitern in Gleichstromanwendungen muss sichergestellt sein, dass die Abtrennvorrichtung auch bei fehlenden Nulldurchgängen sicher schaltet. Die eigens entwickelte DC-Disconnection (DCD)-Technologie wirkt als Keil ähnlich einem Sperrventil um den DC-Strom zu unterbrechen. Damit sind die Geräte der DEHNguard SE DC-Familie in der Lage, Gleichstrom sicher zu unterbrechen und somit Brandschäden infolge von DC-Schaltlichtbögen zu verhindern.</p>	

Symbol	Erklärung	Yellow / Line												
	<p>Kompakter 3in1 Schutz Dieser Ableiter ermöglicht den Schutz von 3 Schnittstellen in nur 1 Gerät. Dadurch ergeben sich Vorteile wie reduzierter Platzbedarf, schnellere Verdrahtungszeiten und geringere Montagekosten.</p>													
	<p>IP66 Überspannungs-Ableiter für Ethernet/PoE++ Anwendungen im IP66 Gehäuse für den sicheren Einsatz in rauerer Umgebung (Wasser und Staub).</p>													
	<p>LifeCheck Die Überwachung der Schutzkomponenten auf thermische Belastungen sowie die integrierte Statusanzeige für Ableitermodule der Informationstechnik ermöglicht eine einfache Prüfung und Wartung.</p>													
	<p>RFID-LifeCheck Leichte und schnelle Prüfung von Ableitern für die Informationstechnik. RFID-LifeCheck überwacht ständig den Zustand des Ableiters und erkennt elektrische und thermische Belastungen aller Schutzkomponenten.</p>													
	<p>Ableitvermögen eines Ableiters (nach Kategorien aus DIN EN 61643-21)</p> <table border="0"> <tr> <td></td> <td>Impuls D1 (10/350), Blitzstoßstrom 0,5 bis 2,5 kA/Ader</td> <td>⇒ übertrifft das Ableitvermögen von - </td> </tr> <tr> <td></td> <td>Impuls C2 (8/20), erhöhte Stoßbelastung 1 bis 5 kA/Ader</td> <td>⇒ übertrifft das Ableitvermögen von - </td> </tr> <tr> <td></td> <td>Impuls C1 (8/20), Stoßbelastung 0,25 bis 1 kA/Ader</td> <td>⇒ übertrifft das Ableitvermögen von </td> </tr> <tr> <td></td> <td>Belastung < </td> <td></td> </tr> </table>		Impuls D1 (10/350), Blitzstoßstrom 0,5 bis 2,5 kA/Ader	⇒ übertrifft das Ableitvermögen von -		Impuls C2 (8/20), erhöhte Stoßbelastung 1 bis 5 kA/Ader	⇒ übertrifft das Ableitvermögen von -		Impuls C1 (8/20), Stoßbelastung 0,25 bis 1 kA/Ader	⇒ übertrifft das Ableitvermögen von		Belastung <		
	Impuls D1 (10/350), Blitzstoßstrom 0,5 bis 2,5 kA/Ader	⇒ übertrifft das Ableitvermögen von -												
	Impuls C2 (8/20), erhöhte Stoßbelastung 1 bis 5 kA/Ader	⇒ übertrifft das Ableitvermögen von -												
	Impuls C1 (8/20), Stoßbelastung 0,25 bis 1 kA/Ader	⇒ übertrifft das Ableitvermögen von												
	Belastung <													
	<p>Schutzwirkung eines Ableiters (Begrenzung unterhalb der Prüfschärfegrade nach DIN EN 61000-4-5)</p> <table border="0"> <tr> <td></td> <td>Geforderter Prüfschärfegrad des Endgeräts: 1 oder höher</td> </tr> <tr> <td></td> <td>Geforderter Prüfschärfegrad des Endgeräts: 2 oder höher</td> </tr> <tr> <td></td> <td>Geforderter Prüfschärfegrad des Endgeräts: 3 oder höher</td> </tr> <tr> <td></td> <td>Geforderter Prüfschärfegrad des Endgeräts: 4</td> </tr> </table>		Geforderter Prüfschärfegrad des Endgeräts: 1 oder höher		Geforderter Prüfschärfegrad des Endgeräts: 2 oder höher		Geforderter Prüfschärfegrad des Endgeräts: 3 oder höher		Geforderter Prüfschärfegrad des Endgeräts: 4					
	Geforderter Prüfschärfegrad des Endgeräts: 1 oder höher													
	Geforderter Prüfschärfegrad des Endgeräts: 2 oder höher													
	Geforderter Prüfschärfegrad des Endgeräts: 3 oder höher													
	Geforderter Prüfschärfegrad des Endgeräts: 4													
	<p>Energetische Koordination (zu einem weiteren Ableiter der Yellow/Line) Ableiter enthält eine Entkopplungsimpedanz und ist geeignet für die Koordination mit einem Ableiter, der mit gekennzeichnet ist. Ableiter geeignet für die Koordination mit einem Ableiter, der eine Entkopplungsimpedanz enthält .</p>													

Überspannungs- schutz für die Energietechnik

Schnell und einfach das passende
Produkt finden: [www.dehn.de/de/
auswahlhilfen-und-konfiguratoren](http://www.dehn.de/de/auswahlhilfen-und-konfiguratoren)

Kombi-Ableiter - Typ 1 + Typ 2	Seite 21
Blitzstrom-Ableiter - Typ 1	Seite 29
N-PE-Blitzstrom-Ableiter	Seite 35
Überspannungs-Ableiter - Typ 2	Seite 36
Überspannungs-Ableiter - Typ 3	Seite 56
Messgeräte und Zubehör	Seite 61

Internationale Netzformen* nach IEC 60364-1 (DIN VDE 0100-100)

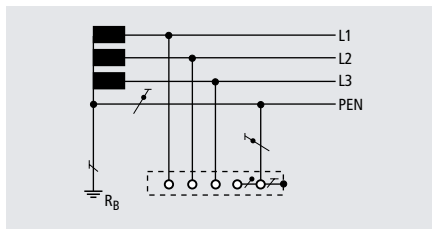

TN-C-System 230 / 400 V

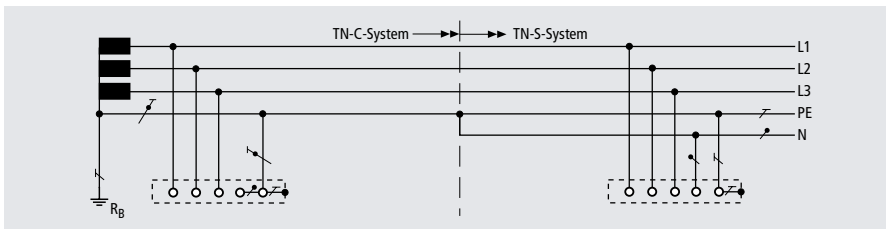

TN-C-S-System 230 / 400 V

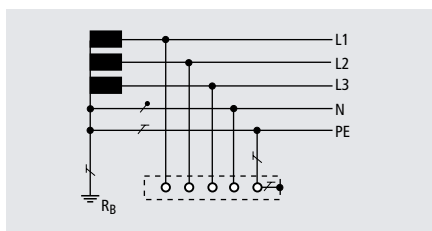

TN-S-System 230 / 400 V

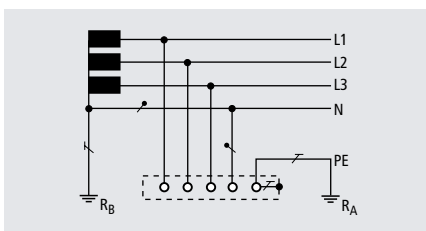

TT-System 230 / 400 V

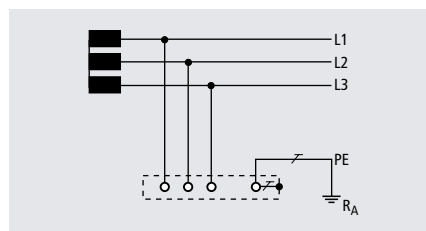

IT-System 230 V

Weitere Netzformen* im internationalen Gebrauch

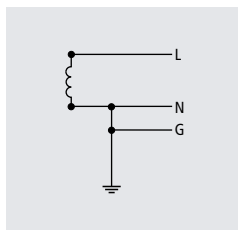

Einphasig; 3 Leiter

(1 Ph, 2 W + G)
110 V
120 V
220 V
240 V

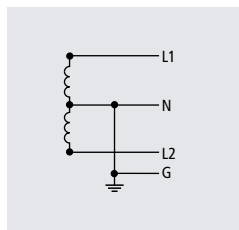

Einphasig; 4 Leiter

Split Phase oder Edison
(1 Ph, 3 W + G)
120 V / 240 V

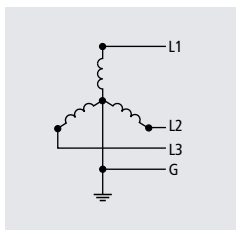

Dreiphasig; 4 Leiter

(3 Ph Y, 3 W + G)
480 V

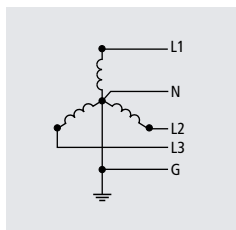

Dreiphasig; 5 Leiter

(3 Ph Y, 4 W + G)
120 V / 208 V
277 V / 480 V

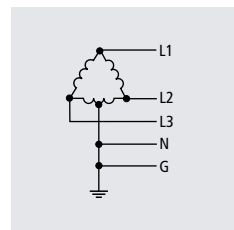

Dreiphasig; 5 Leiter

Delta „Highleg“
(3 Ph Δ, 4 W + G)
120 V / 240 V

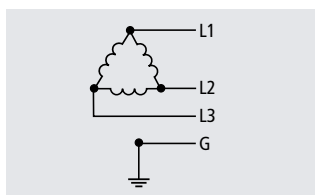

Dreiphasig; 4 Leiter

Delta „Ungrounded“
(3 Ph Δ, 3 W + G)
240 V
480 V

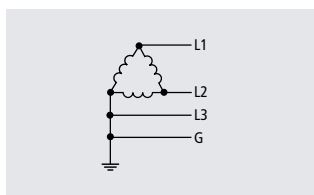

Dreiphasig; 4 Leiter

Delta „Grounded Corner“
(3 Ph Δ, 3 W + G)
240 V
480 V

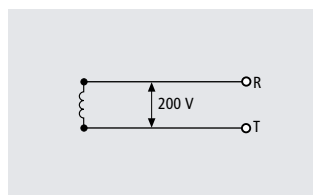

Einphasig; 2 Leiter

(1 Ph, 2 W)
200 V

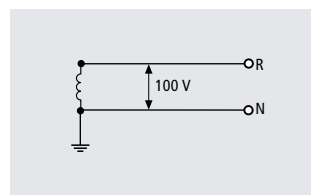

Einphasig; 2 Leiter

(1 Ph, 2 W)
100 V

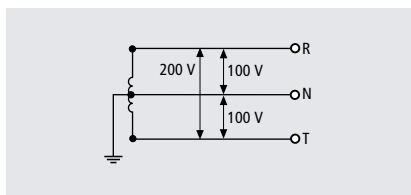

Einphasig; 3 Leiter

(1 Ph, 3 W)
100 V / 200 V

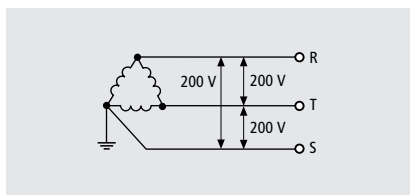

Dreiphasig; 3 Leiter

(3 Ph, 3 W)
200 V

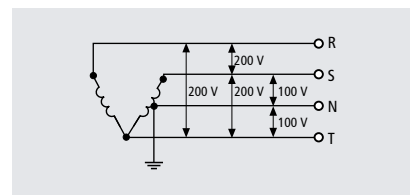

Dreiphasig; 3 Leiter + 1-phasig; 3 Leiter

100 V / 200 V; 200 V

* System nach Art der Erdverbindung (entsprechend DIN VDE 0100-100)

DEHNventil modular

Mehrpoliger, modularer Kombi-Ableiter zum Schutz von Niederspannungs-Verbraucheranlagen vor Überspannungen mit einem Folgestromlöschvermögen von 100 kA_{eff}, auch bei direkten Blitzeinschlägen.



DEHNventil M2 TNC FM
Modularer Kombi-Ableiter für TN-C-Systeme.



Typ DV M2 ...	TNC 255 FM
Art.-Nr.	954 305 <small>NEU</small>
SPD nach EN 61643-11 / ... IEC 61643-11	Typ 1 + Typ 2 + Typ 3 / Class I + Class II + Class III
Höchste Dauerspannung AC (U _C)	255 V (50 / 60 Hz)
Blitzstoßstrom (10/350 µs) [L-PEN] (I _{imp})	25 kA
Schutzpegel (U _P)	≤ 1,5 kV
Max. Vorsicherung (L) bis I _K = 50 kA _{eff}	250 A gG
Zulassungen	VDE, KEMA, UL
FM-Kontakte / Kontaktform	ja / Wechsler
Verwendung in Schaltanlagen mit prospektiven Kurzschlussströmen größer 50 kA _{eff} (geprüft durch VDE)	
- Max. prospektiver Kurzschlussstrom	100 kA _{eff} (220 kA _{peak})
Preis / Stk.	1.145,60 €

DEHNventil M2 TNS FM
Modularer Kombi-Ableiter für TN-S-Systeme.



Typ DV M2 ...	TNS 255 FM
Art.-Nr.	954 405 <small>NEU</small>
SPD nach EN 61643-11 / ... IEC 61643-11	Typ 1 + Typ 2 + Typ 3 / Class I + Class II + Class III
Höchste Dauerspannung AC (U _C)	255 V (50 / 60 Hz)
Blitzstoßstrom (10/350 µs) [L1+L2+L3+N-PE] (I _{total})	100 kA
Blitzstoßstrom (10/350 µs) [L, N-PE] (I _{imp})	25 kA
Schutzpegel [L-PE]/[N-PE] (U _P)	≤ 1,5 / ≤ 1,5 kV
Max. Vorsicherung (L) bis I _K = 50 kA _{eff}	250 A gG
Zulassungen	VDE, KEMA, UL
FM-Kontakte / Kontaktform	ja / Wechsler
Verwendung in Schaltanlagen mit prospektiven Kurzschlussströmen größer 50 kA _{eff} (geprüft durch VDE)	
- Max. prospektiver Kurzschlussstrom	100 kA _{eff} (220 kA _{peak})
Preis / Stk.	1.513,00 €

DEHNventil M2 TT FM
Modularer Kombi-Ableiter für TT- und TN-S-Systeme (3+1-Schaltung).



Typ DV M2 ...	TT 255 FM
Art.-Nr.	954 315 <small>NEU</small>
SPD nach EN 61643-11 / ... IEC 61643-11	Typ 1 + Typ 2 + Typ 3 / Class I + Class II + Class III
Höchste Dauerspannung AC [L-N] (U _C)	255 V (50 / 60 Hz)
Blitzstoßstrom (10/350 µs) [L1+L2+L3+N-PE] (I _{total})	100 kA
Blitzstoßstrom (10/350 µs) [L-N]/[N-PE] (I _{imp})	25 / 100 kA
Schutzpegel [L-N]/[N-PE] (U _P)	≤ 1,5 / ≤ 1,5 kV
Max. Vorsicherung (L) bis I _K = 50 kA _{eff}	250 A gG
Zulassungen	VDE, KEMA, UL
FM-Kontakte / Kontaktform	ja / Wechsler
Erweiterte technische Daten:	
Schutzpegel [L-PE] (U _P)	1,8 kV
Verwendung in Schaltanlagen mit prospektiven Kurzschlussströmen größer 50 kA _{eff} (geprüft durch VDE)	
- Max. prospektiver Kurzschlussstrom	100 kA _{eff} (220 kA _{peak})
Preis / Stk.	1.596,30 €

DEHNventil M2 TN FM
Modularer Kombi-Ableiter für einphasige TN-Systeme.



Typ DV M2 ...	TN 255 FM
Art.-Nr.	954 205 <small>NEU</small>
SPD nach EN 61643-11 / ... IEC 61643-11	Typ 1 + Typ 2 + Typ 3 / Class I + Class II + Class III
Höchste Dauerspannung AC (U _C)	255 V (50 / 60 Hz)
Blitzstoßstrom (10/350 µs) [L+N-PE] (I _{total})	50 kA
Blitzstoßstrom (10/350 µs) [L, N-PE] (I _{imp})	25 kA
Schutzpegel [L-PE]/[N-PE] (U _P)	≤ 1,5 / ≤ 1,5 kV
Max. Vorsicherung (L) bis I _K = 50 kA _{eff}	250 A gG
Zulassungen	VDE, KEMA, UL
FM-Kontakte / Kontaktform	ja / Wechsler
Verwendung in Schaltanlagen mit prospektiven Kurzschlussströmen größer 50 kA _{eff} (geprüft durch VDE)	
- Max. prospektiver Kurzschlussstrom	100 kA _{eff} (220 kA _{peak})
Preis / Stk.	783,20 €

DEHNventil M2 TT 2P FM
Modularer Kombi-Ableiter für einphasige TT- und TN-Systeme (1+1-Schaltung).



Typ DV M2 ...	TT 2P 255 FM
Art.-Nr.	954 115 <small>NEU</small>
SPD nach EN 61643-11 / ... IEC 61643-11	Typ 1 + Typ 2 + Typ 3 / Class I + Class II + Class III
Höchste Dauerspannung AC [L-N] (U _C)	255 V (50 / 60 Hz)
Blitzstoßstrom (10/350 µs) [L+N-PE] (I _{total})	50 kA
Blitzstoßstrom (10/350 µs) [L-N]/[N-PE] (I _{imp})	25 / 50 kA
Schutzpegel [L-N]/[N-PE] (U _P)	≤ 1,5 / ≤ 1,5 kV
Max. Vorsicherung (L) bis I _K = 50 kA _{eff}	250 A gG
Zulassungen	VDE, KEMA, UL
FM-Kontakte / Kontaktform	ja / Wechsler
Erweiterte technische Daten:	
Schutzpegel [L-PE] (U _P)	1,8 kV
Verwendung in Schaltanlagen mit prospektiven Kurzschlussströmen größer 50 kA _{eff} (geprüft durch VDE)	
- Max. prospektiver Kurzschlussstrom	100 kA _{eff} (220 kA _{peak})
Preis / Stk.	844,20 €

Schutzmodul für DEHNventil modular

DV MOD ...: Funkenstrecken-Schutzmodul passend für alle Geräte der modularen DEHNventil-Familie



RAC-Funkenstrecken-Schutzmodul



Allgemeine Technische Daten:

Höchste Dauerspannung AC (U _C)	255 V	
Typ DV MOD ...	TNC 255	TNS 255
Art.-Nr.	954 030 <small>NEU</small>	954 040 <small>NEU</small>
Blitzstoßstrom (10/350 µs) (I _{imp})	25 / 75 kA	25 / 75 kA
Preis / Stk.	851,10 €	1.134,90 €
Typ DV MOD ...	TT 255	TN 255
Art.-Nr.	954 031 <small>NEU</small>	954 020 <small>NEU</small>
Blitzstoßstrom (10/350 µs) (I _{imp})	25 / 75 kA	25 kA
Preis / Stk.	1.204,60 €	567,40 €
Typ DV MOD ...	TT 2P 255	
Art.-Nr.	954 011 <small>NEU</small>	
Blitzstoßstrom (10/350 µs) (I _{imp})	25 kA	
Preis / Stk.	637,30 €	

DEHNventil ZP

Mehrpoliger Kombi-Ableiter für das 40-mm-Sammelschienensystem im Zählerplatz zum Schutz von Niederspannungs-Verbraucheranlagen vor Schalt- und Blitz-Überspannungen.



DEHNventil ZP TNC

Kombi-Ableiter für TN-C-Systeme zum Einsatz im Hauptstromversorgungssystem bei Gebäuden mit äußerem Blitzschutz und hohen Leistungsparametern (3+0-Schaltung).



Typ DV ZP ...	TNC 255
Art.-Nr.	900 390
SPD nach EN 61643-11 / ... IEC 61643-11	Typ 1 + Typ 2 / Class I + Class II
Höchste Dauerspannung AC (U_C)	255 V (50 / 60 Hz)
Blitzstoßstrom (10/350 μ s) [L1+L2+L3-PEN] (I_{total})	75 kA
Blitzstoßstrom (10/350 μ s) [L-PEN] (I_{imp})	25 kA
Schutzpegel (U_P)	$\leq 1,5$ kV
Max. Vorsicherung bis $I_K = 25$ kA _{eff}	315 A gG
Zulassungen	VDE
Preis / Stk.	1.092,20 €

DEHNventil ZP TT

Kombi-Ableiter für TT- und TN-S-Systeme zum Einsatz im Hauptstromversorgungssystem bei Gebäuden mit äußerem Blitzschutz und hohen Leistungsparametern (3+1-Schaltung).



Typ DV ZP ...	TT 255
Art.-Nr.	900 391
SPD nach EN 61643-11 / ... IEC 61643-11	Typ 1 + Typ 2 / Class I + Class II
Höchste Dauerspannung AC (U_C)	255 V (50 / 60 Hz)
Blitzstoßstrom (10/350 μ s) [L1+L2+L3+N-PE] (I_{total})	100 kA
Blitzstoßstrom (10/350 μ s) [L-N] (I_{imp})	25 kA
Blitzstoßstrom (10/350 μ s) [N-PE] (I_{imp})	100 kA
Schutzpegel [L-N] (U_P)	$\leq 1,5$ kV
Schutzpegel [N-PE] (U_P)	$\leq 1,5$ kV
Max. Vorsicherung bis $I_K = 25$ kA _{eff}	315 A gG
Zulassungen	VDE
Preis / Stk.	1.534,10 €

DEHNvenCI

Einpoliger Kombi-Ableiter mit integrierter Ableitervorsicherung für das höchste Maß an Anlagenverfügbarkeit. Zum Schutz von Niederspannungs-Verbraucheranlagen vor Überspannungen, auch bei direkten Blitzschlägen.



DEHNvenCI 255 (FM)

Einpoliger Kombi-Ableiter mit integrierter blitzstromtragfähiger Ableitervorsicherung zum Einsatz in 230 / 400 V Systemen; in der Ausführung FM mit potentialfreiem Fernmeldekontakt.



Typ DVCI 1 ...	255	255 FM
Art.-Nr.	961 200	961 205
SPD nach EN 61643-11 / ... IEC 61643-11	Typ 1 + Typ 2 / Class I + Class II	Typ 1 + Typ 2 / Class I + Class II
Höchste Dauerspannung AC (U_C)	255 V (50 / 60 Hz)	255 V (50 / 60 Hz)
Blitzstoßstrom (10/350 μ s) (I_{imp})	25 kA	25 kA
Schutzpegel (U_P)	$\leq 1,5$ kV	$\leq 1,5$ kV
Max. netzseitiger Überstromschutz	nicht notwendig (bereits integriert)	nicht notwendig (bereits integriert)
Zulassungen	KEMA	KEMA
FM-Kontakte / Kontaktform	–	Wechsler
Erweiterte technische Daten:	Verwendung in Schaltanlagen mit prospektiven Kurzschlussströmen größer 50 kA _{eff} (geprüft durch VDE)	
– Max. prospektiver Kurzschlussstrom	100 kA _{eff} (220 kA _{peak})	100 kA _{eff} (220 kA _{peak})
Preis / Stk.	394,10 €	412,70 €

Zubehör für DEHNvenCI

MVS im 2 TE Rastermaß, einphasig, vierpolig

Modularverdrahtungsbügel für TT-Systeme, isoliert, einphasig, vierpolig mit Anschlussklemme bis 50 mm².



Typ	MVS 1 4 8 TT
Art.-Nr.	900 849 <small>NEU</small>
Abmessungen	166 x 38,1 x 22 mm
Anschlussklemme	10-50 mm ² (ein- oder mehrdrähtig) / 6-35 mm ² (feindrähtig mit Aderendhülse)
Max. Blitzstromstoß (10/350 μ s) in Anlehnung an DIN EN 61643-11 (I_{imp})	100 kA
Preis / Stk.	40,40 €

Erdungsbügel im 2 TE Rastermaß, einphasig, zweipolig

Erdungsbügel zur erdseitigen Überbrückung von z. B. 2 Überspannungsschutzgeräten im 2 TE-Gehäuse, mit Anschlussklemme.



Typ	EB 1 2 5
Art.-Nr.	900 419
Abmessungen	34 x 77 x 28 mm
Anschlussklemme	bis 25 mm ²
Preis / Stk.	15,20 €

Erdungsbügel im 2 TE Rastermaß, einphasig, dreipolig

Erdungsbügel zur erdseitigen Überbrückung von z. B. 3 Überspannungsschutzgeräten im 2 TE-Gehäuse, mit Anschlussklemme.



Typ	EB DG 1000 1 3
Art.-Nr.	900 411
Abmessungen	34 x 112 x 28 mm
Anschlussklemme	bis 25 mm ²
Preis / Stk.	18,60 €

Erdungsbügel im 2 TE Rastermaß, einphasig, vierpolig

Erdungsbügel zur erdseitigen Überbrückung von z. B. 4 Überspannungsschutzgeräten im 2 TE-Gehäuse, mit Anschlussklemme.



Typ	EB 1 4 9
Art.-Nr.	900 417
Abmessungen	34 x 148 x 28 mm
Anschlussklemme	bis 25 mm ²
Preis / Stk.	22,70 €

DEHNshield

Mehrpoliger, anwendungsoptimierter Kombi-Ableiter, der die Mindestanforderung an das Blitzschutzableitvermögen nach DIN VDE 0100-534 erfüllt und auch einen kompakten Blitzschutzpotentialausgleich inklusive Endgeräteschutz ermöglicht.



DEHNshield TNC

Anschlussfertiger, anwendungsoptimierter Kombi-Ableiter für TN-C-Systeme mit 230 / 400 V Nennspannung (3+0-Schaltung).



Typ DSH ...	TNC 255
Art.-Nr.	941 300
SPD nach EN 61643-11 / ... IEC 61643-11	Typ 1 + Typ 2 / Class I + Class II
Höchste Dauerspannung AC (U_C)	255 V (50 / 60 Hz)
Blitzstoßstrom (10/350 µs) [L1+L2+L3-PEN] (I_{total})	37,5 kA
Blitzstoßstrom (10/350 µs) [L-PEN] (I_{imp})	12,5 kA
Schutzpegel (U_P)	≤ 1,5 kV
Max. netzseitiger Überstromschutz	160 A gG
Zulassungen	KEMA, VDE, UL
Preis / Stk.	498,20 €

DEHNshield TNC FM

Anschlussfertiger, anwendungsoptimierter Kombi-Ableiter für TN-C-Systeme mit 230 / 400 V Nennspannung (3+0-Schaltung); mit potentialfreiem Fernmeldekontakt.



Typ DSH ...	TNC 255 FM
Art.-Nr.	941 305
SPD nach EN 61643-11 / ... IEC 61643-11	Typ 1 + Typ 2 / Class I + Class II
Höchste Dauerspannung AC (U_C)	255 V (50 / 60 Hz)
Blitzstoßstrom (10/350 µs) [L1+L2+L3-PEN] (I_{total})	37,5 kA
Blitzstoßstrom (10/350 µs) [L-PEN] (I_{imp})	12,5 kA
Schutzpegel (U_P)	≤ 1,5 kV
Max. netzseitiger Überstromschutz	160 A gG
Zulassungen	KEMA, VDE
FM-Kontakte / Kontaktform	Wechsler
Preis / Stk.	544,20 €

DEHNshield TNC Basic FM

Anschlussfertiger, anwendungsoptimierter Kombi-Ableiter für TN-C-Systeme zum Einsatz im Hauptstromversorgungssystem (3+0-Schaltung) bei Wohngebäuden ohne äußeren Blitzschutz (auch mit Freileitungseinspeisung); mit potentialfreien Fernmeldekontakt.



Typ DSH ...	B TNC 255 FM
Art.-Nr.	941 306
SPD nach EN 61643-11 / ... IEC 61643-11	Typ 1 + Typ 2 / Class I + Class II
Höchste Dauerspannung AC (U_C)	255 V (50 / 60 Hz)
Blitzstoßstrom (10/350 µs) [L1+L2+L3-PEN] (I_{total})	22,5 kA
Blitzstoßstrom (10/350 µs) [L-PEN] (I_{imp})	7,5 kA
Schutzpegel (U_P)	≤ 1,5 kV
Max. netzseitiger Überstromschutz	160 A gG
Zulassungen	VDE
FM-Kontakte / Kontaktform	Wechsler
Preis / Stk.	363,70 €

DEHNshield TNS

Anschlussfertiger, anwendungsoptimierter Kombi-Ableiter für TN-S-Systeme mit 230 / 400 V Nennspannung (4+0-Schaltung).



Typ DSH ...	TNS 255
Art.-Nr.	941 400
SPD nach EN 61643-11 / ... IEC 61643-11	Typ 1 + Typ 2 / Class I + Class II
Höchste Dauerspannung AC (U_C)	255 V (50 / 60 Hz)
Blitzstoßstrom (10/350 µs) [L1+L2+L3+N-PE] (I_{total})	50 kA
Blitzstoßstrom (10/350 µs) [L, N-PE] (I_{imp})	12,5 kA
Schutzpegel [L-PE]/[N-PE] (U_P)	≤ 1,5 / ≤ 1,5 kV
Max. netzseitiger Überstromschutz	160 A gG
Zulassungen	KEMA, VDE, UL
Preis / Stk.	646,40 €

DEHNshield TNS FM

Anschlussfertiger, anwendungsoptimierter Kombi-Ableiter für TN-S-Systeme mit 230 / 400 V Nennspannung (4+0-Schaltung); mit potentialfreiem Fernmeldekontakt.



Typ DSH ...	TNS 255 FM
Art.-Nr.	941 405
SPD nach EN 61643-11 / ... IEC 61643-11	Typ 1 + Typ 2 / Class I + Class II
Höchste Dauerspannung AC (U_C)	255 V (50 / 60 Hz)
Blitzstoßstrom (10/350 µs) [L1+L2+L3+N-PE] (I_{total})	50 kA
Blitzstoßstrom (10/350 µs) [L, N-PE] (I_{imp})	12,5 kA
Schutzpegel [L-PE]/[N-PE] (U_P)	≤ 1,5 / ≤ 1,5 kV
Max. netzseitiger Überstromschutz	160 A gG
Zulassungen	KEMA, VDE
FM-Kontakte / Kontaktform	Wechsler
Preis / Stk.	708,50 €

DEHNshield TNS Basic FM

Anschlussfertiger, anwendungs-optimierter Kombi-Ableiter für TN-S-Systeme zum Einsatz im Hauptstromversorgungssystem (4+0-Schaltung) bei Wohngebäuden ohne äußeren Blitzschutz (auch mit Freileitungseinspeisung); mit potentialfreien Fernmeldekontakt.



Typ DSH ...	B TNS 255 FM
Art.-Nr.	941 406
SPD nach EN 61643-11 / ... IEC 61643-11	Typ 1 + Typ 2 / Class I + Class II
Höchste Dauerspannung AC (U_c)	255 V (50 / 60 Hz)
Blitzstoßstrom (10/350 μ s) [L1+L2+L3+N-PE] (I_{total})	30 kA
Blitzstoßstrom (10/350 μ s) [L, N-PE] (I_{imp})	7,5 kA
Schutzpegel [L-PE]/[N-PE] (U_p)	$\leq 1,5 / \leq 1,5$ kV
Max. netzseitiger Überstromschutz	160 A gG
Zulassungen	VDE
FM-Kontakte / Kontaktform	Wechsler
Preis / Stk.	453,30 €

DEHNshield TT Basic FM

Anschlussfertiger, anwendungs-optimierter Kombi-Ableiter für TT- und TN-S-Systeme zum Einsatz im Hauptstromversorgungssystem (3+1-Schaltung) bei Wohngebäuden ohne äußeren Blitzschutz (auch mit Freileitungseinspeisung); mit potentialfreien Fernmeldekontakt.



Typ DSH ...	B TT 255 FM
Art.-Nr.	941 316
SPD nach EN 61643-11 / ... IEC 61643-11	Typ 1 + Typ 2 / Class I + Class II
Höchste Dauerspannung AC (U_c)	255 V (50 / 60 Hz)
Blitzstoßstrom (10/350 μ s) [L1+L2+L3+N-PE] (I_{total})	30 kA
Blitzstoßstrom (10/350 μ s) [L-N]/[N-PE] (I_{imp})	7,5 / 30 kA
Schutzpegel [L-N]/[N-PE] (U_p)	$\leq 1,5 / \leq 1,5$ kV
Max. netzseitiger Überstromschutz	160 A gG
Zulassungen	VDE
FM-Kontakte / Kontaktform	Wechsler
Erweiterte technische Daten:	
Schutzpegel [L-PE] (U_p)	2,0 kV
Preis / Stk.	493,20 €

DEHNshield TT

Anschlussfertiger, anwendungs-optimierter Kombi-Ableiter für TT- und TN-S-Systeme mit 230 / 400 V Nennspannung (3+1-Schaltung).



Typ DSH ...	TT 255
Art.-Nr.	941 310
SPD nach EN 61643-11 / ... IEC 61643-11	Typ 1 + Typ 2 / Class I + Class II
Höchste Dauerspannung AC (U_c)	255 V (50 / 60 Hz)
Blitzstoßstrom (10/350 μ s) [L1+L2+L3+N-PE] (I_{total})	50 kA
Blitzstoßstrom (10/350 μ s) [L-N]/[N-PE] (I_{imp})	12,5 / 50 kA
Schutzpegel [L-N]/[N-PE] (U_p)	$\leq 1,5 / \leq 1,5$ kV
Max. netzseitiger Überstromschutz	160 A gG
Zulassungen	KEMA, VDE, UL
Erweiterte technische Daten:	
Schutzpegel [L-PE] (U_p)	2,0 kV
Preis / Stk.	689,80 €

DEHNshield TN

Anschlussfertiger, anwendungs-optimierter Kombi-Ableiter für einphasige TN-Systeme mit 230 V Nennspannung (2+0-Schaltung).



Typ DSH ...	TN 255
Art.-Nr.	941 200
SPD nach EN 61643-11 / ... IEC 61643-11	Typ 1 + Typ 2 / Class I + Class II
Höchste Dauerspannung AC (U_c)	255 V (50 / 60 Hz)
Blitzstoßstrom (10/350 μ s) [L+N-PE] (I_{total})	25 kA
Blitzstoßstrom (10/350 μ s) [L, N-PE] (I_{imp})	12,5 kA
Schutzpegel [L-PE]/[N-PE] (U_p)	$\leq 1,5 / \leq 1,5$ kV
Max. netzseitiger Überstromschutz	160 A gG
Zulassungen	KEMA, VDE, UL
Preis / Stk.	345,00 €

DEHNshield TT FM

Anschlussfertiger, anwendungs-optimierter Kombi-Ableiter für TT- und TN-S-Systeme mit 230 / 400 V Nennspannung (3+1-Schaltung); mit potentialfreiem Fernmeldekontakt.



Typ DSH ...	TT 255 FM
Art.-Nr.	941 315
SPD nach EN 61643-11 / ... IEC 61643-11	Typ 1 + Typ 2 / Class I + Class II
Höchste Dauerspannung AC (U_c)	255 V (50 / 60 Hz)
Blitzstoßstrom (10/350 μ s) [L1+L2+L3+N-PE] (I_{total})	50 kA
Blitzstoßstrom (10/350 μ s) [L-N]/[N-PE] (I_{imp})	12,5 / 50 kA
Schutzpegel [L-N]/[N-PE] (U_p)	$\leq 1,5 / \leq 1,5$ kV
Max. netzseitiger Überstromschutz	160 A gG
Zulassungen	KEMA, VDE
FM-Kontakte / Kontaktform	Wechsler
Erweiterte technische Daten:	
Schutzpegel [L-PE] (U_p)	2,0 kV
Preis / Stk.	753,40 €

DEHNshield TN FM

Anschlussfertiger, anwendungs-optimierter Kombi-Ableiter für einphasige TN-Systeme mit 230 V Nennspannung (2+0-Schaltung); mit potentialfreiem Fernmeldekontakt.



Typ DSH ...	TN 255 FM
Art.-Nr.	941 205
SPD nach EN 61643-11 / ... IEC 61643-11	Typ 1 + Typ 2 / Class I + Class II
Höchste Dauerspannung AC (U_c)	255 V (50 / 60 Hz)
Blitzstoßstrom (10/350 μ s) [L+N-PE] (I_{total})	25 kA
Blitzstoßstrom (10/350 μ s) [L, N-PE] (I_{imp})	12,5 kA
Schutzpegel [L-PE]/[N-PE] (U_p)	$\leq 1,5 / \leq 1,5$ kV
Max. netzseitiger Überstromschutz	160 A gG
Zulassungen	KEMA, VDE
FM-Kontakte / Kontaktform	Wechsler
Preis / Stk.	376,20 €

DEHNshield TN Basic FM

Anschlussfertiger, anwendungsoptimierter Kombi-Ableiter für einphasige TN-Systeme zum Einsatz im Hauptstromversorgungssystem (2+0-Schaltung) bei Wohngebäuden ohne äußeren Blitzschutz (auch mit Freileitungseinspeisung); mit potentialfreien Fernmeldekontakt.



Typ DSH ...	B TN 255 FM
Art.-Nr.	941 206 <small>NEU</small>
SPD nach EN 61643-11 / ... IEC 61643-11	Typ 1 + Typ 2 / Class I + Class II
Höchste Dauerspannung AC (U_c)	255 V (50 / 60 Hz)
Blitzstoßstrom (10/350 μ s) [L+N-PE] (I_{total})	15 kA
Blitzstoßstrom (10/350 μ s) [L, N-PE] (I_{imp})	7,5 kA
Schutzpegel [L-PE]/[N-PE] (U_p)	$\leq 1,5 / \leq 1,5$ kV
Max. netzseitiger Überstromschutz	160 A gG
FM-Kontakte / Kontaktform	Wechsler
Preis / Stk.	245,10 €

DEHNshield TT 2P

Anschlussfertiger, anwendungsoptimierter Kombi-Ableiter für einphasige TT- und TN-Systeme mit 230 V Nennspannung (1+1-Schaltung).



Typ DSH ...	TT 2P 255
Art.-Nr.	941 110
SPD nach EN 61643-11 / ... IEC 61643-11	Typ 1 + Typ 2 / Class I + Class II
Höchste Dauerspannung AC (U_c)	255 V (50 / 60 Hz)
Blitzstoßstrom (10/350 μ s) [L+N-PE] (I_{total})	25 kA
Blitzstoßstrom (10/350 μ s) [L-N]/[N-PE] (I_{imp})	12,5 / 25 kA
Schutzpegel [L-N]/[N-PE] (U_p)	$\leq 1,5 / \leq 1,5$ kV
Max. netzseitiger Überstromschutz	160 A gG
Zulassungen	KEMA, VDE, UL
Erweiterte technische Daten:	
Schutzpegel [L-PE] (U_p)	2,0 kV
Preis / Stk.	387,40 €

DEHNshield TT 2P FM

Anschlussfertiger, anwendungsoptimierter Kombi-Ableiter für einphasige TT- und TN-Systeme mit 230 V Nennspannung (1+1-Schaltung); mit potentialfreiem Fernmeldekontakt.



Typ DSH ...	TT 2P 255 FM
Art.-Nr.	941 115
SPD nach EN 61643-11 / ... IEC 61643-11	Typ 1 + Typ 2 / Class I + Class II
Höchste Dauerspannung AC (U_c)	255 V (50 / 60 Hz)
Blitzstoßstrom (10/350 μ s) [L+N-PE] (I_{total})	25 kA
Blitzstoßstrom (10/350 μ s) [L-N]/[N-PE] (I_{imp})	12,5 / 25 kA
Schutzpegel [L-N]/[N-PE] (U_p)	$\leq 1,5 / \leq 1,5$ kV
Max. netzseitiger Überstromschutz	160 A gG
Zulassungen	KEMA, VDE
FM-Kontakte / Kontaktform	Wechsler
Erweiterte technische Daten:	
Schutzpegel [L-PE] (U_p)	2,0 kV
Preis / Stk.	418,60 €

DEHNshield TT 2P Basic FM

Anschlussfertiger, anwendungsoptimierter Kombi-Ableiter für einphasige TT- und TN-Systeme zum Einsatz im Hauptstromversorgungssystem (1+1-Schaltung) bei Wohngebäuden ohne äußeren Blitzschutz (auch mit Freileitungseinspeisung); mit potentialfreien Fernmeldekontakt.



Typ DSH ...	B TT 2P 255 FM
Art.-Nr.	941 116 <small>NEU</small>
SPD nach EN 61643-11 / ... IEC 61643-11	Typ 1 + Typ 2 / Class I + Class II
Höchste Dauerspannung AC (U_c)	255 V (50 / 60 Hz)
Blitzstoßstrom (10/350 μ s) [L+N-PE] (I_{total})	15 kA
Blitzstoßstrom (10/350 μ s) [L-N]/[N-PE] (I_{imp})	7,5 / 15 kA
Schutzpegel [L-N]/[N-PE] (U_p)	$\leq 1,5 / \leq 1,5$ kV
Max. netzseitiger Überstromschutz	160 A gG
FM-Kontakte / Kontaktform	Wechsler
Erweiterte technische Daten:	
Schutzpegel [L-PE] (U_p)	2,0 kV
Preis / Stk.	244,50 €

DEHNshield ZP

Mehrpoliger Kombi-Ableiter für das Hauptstromversorgungssystem mit überstromgeschütztem Spannungsabgriff nach VDE-AR-N 4100. Zum Schutz von Niederspannungs-Verbraucheranlagen vor Überspannungen.



DEHNshield ZP 2 TT 255

Kombi-Ableiter für TT- und TN-S-Systeme zum Einsatz im Hauptstromversorgungssystem (3+1-Schaltung) bei Wohngebäuden mit äußerem Blitzschutz (Blitzschutzklasse III/IV).



Typ DSH ZP ...	2 TT 255
Art.-Nr.	909 531
SPD nach EN 61643-11 / ... IEC 61643-11	Typ 1 + Typ 2 + Typ 3 / Class I + Class II + Class III
Höchste Dauerspannung AC (U_c)	255 V (50 / 60 Hz)
Blitzstoßstrom (10/350 μ s) [L1+L2+L3+N-PE] (I_{total})	50 kA
Blitzstoßstrom (10/350 μ s) [L-N] (I_{imp})	12,5 kA
Blitzstoßstrom (10/350 μ s) [N-PE] (I_{imp})	50 kA
Schutzpegel [L-N] (U_p)	$\leq 1,5$ kV
Schutzpegel [N-PE] (U_p)	$\leq 1,5$ kV
Leerlaufspannung des Hybridgenerators (U_{OC})	20 kV
Max. netzseitiger Überstromschutz	160 A gG
Zulassungen	VDE
Preis / Stk.	675,10 €

DEHNshield ZP 2 SG TT 255

Kombi-Ableiter für TT- und TN-S-Systeme zum Einsatz im Hauptstromversorgungssystem (3+1-Schaltung) bei Wohngebäuden mit äußerem Blitzschutz (Blitzschutzklasse III/IV) inkl. überstromgeschützter 230 V Spannungsversorgung für RfZ / APZ nach VDE-AR-N 4100.



Typ DSH ZP ...	2 SG TT 255
Art.-Nr.	909 631
SPD nach EN 61643-11 / ... IEC 61643-11	Typ 1 + Typ 2 + Typ 3 / Class I + Class II + Class III
Höchste Dauerspannung AC (U_C)	255 V (50 / 60 Hz)
Blitzstoßstrom (10/350 μ s) [L1+L2+L3+N-PE] (I_{total})	50 kA
Blitzstoßstrom (10/350 μ s) [L-N] (I_{imp})	12,5 kA
Blitzstoßstrom (10/350 μ s) [N-PE] (I_{imp})	50 kA
Schutzpegel [L-N] (U_P)	$\leq 1,5$ kV
Schutzpegel [N-PE] (U_P)	$\leq 1,5$ kV
Leerlaufspannung des Hybridgenerators (U_{OC})	20 kV
Max. netzseitiger Überstromschutz	160 A gG
Zulassungen	VDE
Preis / Stk.	747,40 €

DEHNshield ZP B2 TT 255

Kombi-Ableiter für TT- und TN-S-Systeme zum Einsatz im Hauptstromversorgungssystem (3+1-Schaltung) bei Wohngebäuden ohne äußeren Blitzschutz (auch mit Freileitungseinspeisung).



Typ DSH ZP ...	B2 TT 255
Art.-Nr.	909 331
SPD nach EN 61643-11 / ... IEC 61643-11	Typ 1 + Typ 2 + Typ 3 / Class I + Class II + Class III
Höchste Dauerspannung AC (U_C)	255 V (50 / 60 Hz)
Blitzstoßstrom (10/350 μ s) [L1+L2+L3+N-PE] (I_{total})	30 kA
Blitzstoßstrom (10/350 μ s) [L-N] (I_{imp})	7,5 kA
Blitzstoßstrom (10/350 μ s) [N-PE] (I_{imp})	30 kA
Schutzpegel [L-N] (U_P)	$\leq 1,5$ kV
Schutzpegel [N-PE] (U_P)	$\leq 1,5$ kV
Leerlaufspannung des Hybridgenerators (U_{OC})	20 kV
Max. netzseitiger Überstromschutz	160 A gG
Zulassungen	VDE
Preis / Stk.	418,70 €

DEHNshield ZP B2 SG TT 255

Kombi-Ableiter für TT- und TN-S-Systeme zum Einsatz im Hauptstromversorgungssystem (3+1-Schaltung) bei Wohngebäuden ohne äußeren Blitzschutz (auch mit Freileitungseinspeisung) inkl. überstromgeschützter 230 V Spannungsversorgung für RfZ / APZ nach VDE-AR-N 4100.



Typ DSH ZP ...	B2 SG TT 255
Art.-Nr.	909 396
SPD nach EN 61643-11 / ... IEC 61643-11	Typ 1 + Typ 2 + Typ 3 / Class I + Class II + Class III
Höchste Dauerspannung AC (U_C)	255 V (50 / 60 Hz)
Blitzstoßstrom (10/350 μ s) [L1+L2+L3+N-PE] (I_{total})	30 kA
Blitzstoßstrom (10/350 μ s) [L-N] (I_{imp})	7,5 kA
Blitzstoßstrom (10/350 μ s) [N-PE] (I_{imp})	30 kA
Schutzpegel [L-N] (U_P)	$\leq 1,5$ kV
Schutzpegel [N-PE] (U_P)	$\leq 1,5$ kV
Leerlaufspannung des Hybridgenerators (U_{OC})	20 kV
Max. netzseitiger Überstromschutz	160 A gG
Zulassungen	VDE
Preis / Stk.	502,80 €

DEHNshield ZP 2 TNS 255

Kombi-Ableiter für TN-S-Systeme zum Einsatz im Hauptstromversorgungssystem (4+0-Schaltung) bei Wohngebäuden mit äußerem Blitzschutz (Blitzschutzklasse III/IV).



Typ DSH ZP ...	2 TNS 255
Art.-Nr.	909 540
SPD nach EN 61643-11 / ... IEC 61643-11	Typ 1 + Typ 2 + Typ 3 / Class I + Class II + Class III
Höchste Dauerspannung AC (U_C)	255 V (50 / 60 Hz)
Blitzstoßstrom (10/350 μ s) [L1+L2+L3+N-PE] (I_{total})	50 kA
Blitzstoßstrom (10/350 μ s) [L, N-PE] (I_{imp})	12,5 kA
Schutzpegel [L-PE] (U_P)	$\leq 1,5$ kV
Schutzpegel [N-PE] (U_P)	$\leq 1,5$ kV
Leerlaufspannung des Hybridgenerators (U_{OC})	20 kV
Max. netzseitiger Überstromschutz	160 A gG
Zulassungen	VDE
Preis / Stk.	640,50 €

DEHNshield ZP 2 SG TNS 255

Kombi-Ableiter für TN-S-Systeme zum Einsatz im Hauptstromversorgungssystem (4+0-Schaltung) bei Wohngebäuden mit äußerem Blitzschutz (Blitzschutzklasse III/IV) inkl. überstromgeschützter 230 V Spannungsversorgung für RfZ / APZ nach VDE-AR-N 4100.



Typ DSH ZP ...	2 SG TNS 255
Art.-Nr.	909 640
SPD nach EN 61643-11 / ... IEC 61643-11	Typ 1 + Typ 2 + Typ 3 / Class I + Class II + Class III
Höchste Dauerspannung AC (U_C)	255 V (50 / 60 Hz)
Blitzstoßstrom (10/350 μ s) [L1+L2+L3+N-PE] (I_{total})	50 kA
Blitzstoßstrom (10/350 μ s) [L, N-PE] (I_{imp})	12,5 kA
Schutzpegel [L-PE] (U_P)	$\leq 1,5$ kV
Schutzpegel [N-PE] (U_P)	$\leq 1,5$ kV
Leerlaufspannung des Hybridgenerators (U_{OC})	20 kV
Max. netzseitiger Überstromschutz	160 A gG
Zulassungen	VDE
Preis / Stk.	712,70 €

DEHNshield ZP B2 TNS 255

Kombi-Ableiter für TN-S-Systeme zum Einsatz im Hauptstromversorgungssystem (4+0-Schaltung) bei Wohngebäuden ohne äußeren Blitzschutz (auch mit Freileitungseinspeisung).



Typ DSH ZP ...	B2 TNS 255
Art.-Nr.	909 340
SPD nach EN 61643-11 / ... IEC 61643-11	Typ 1 + Typ 2 + Typ 3 / Class I + Class II + Class III
Höchste Dauerspannung AC (U_C)	255 V (50 / 60 Hz)
Blitzstoßstrom (10/350 μ s) [L1+L2+L3+N-PE] (I_{total})	30 kA
Blitzstoßstrom (10/350 μ s) [L, N-PE] (I_{imp})	7,5 kA
Schutzpegel [L-PE] (U_P)	$\leq 1,5$ kV
Schutzpegel [N-PE] (U_P)	$\leq 1,5$ kV
Leerlaufspannung des Hybridgenerators (U_{OC})	20 kV
Max. netzseitiger Überstromschutz	160 A gG
Zulassungen	VDE
Preis / Stk.	396,80 €

DEHNshield ZP B2 SG TNS 255

Kombi-Ableiter für TN-S-Systeme zum Einsatz im Hauptstromversorgungssystem (4+0-Schaltung) bei Wohngebäuden ohne äußeren Blitzschutz (auch mit Freileitungseinspeisung) inkl. überstromgeschützter 230 V Spannungsversorgung für RfZ / APZ nach VDE-AR-N 4100.



Typ DSH ZP ...	B2 SG TNS 255
Art.-Nr.	909 440
SPD nach EN 61643-11 / ... IEC 61643-11	Typ 1 + Typ 2 + Typ 3 / Class I + Class II + Class III
Höchste Dauerspannung AC (U_C)	255 V (50 / 60 Hz)
Blitzstoßstrom (10/350 μ s) [L1+L2+L3+N-PE] (I_{total})	30 kA
Blitzstoßstrom (10/350 μ s) [L, N-PE] (I_{imp})	7,5 kA
Schutzpegel [L-PE] (U_P)	$\leq 1,5$ kV
Schutzpegel [N-PE] (U_P)	$\leq 1,5$ kV
Leerlaufspannung des Hybridgenerators (U_{OC})	20 kV
Max. netzseitiger Überstromschutz	160 A gG
Zulassungen	VDE
Preis / Stk.	481,00 €

DEHNshield ZP 2 TNC 255

Kombi-Ableiter für TN-C-Systeme zum Einsatz im Hauptstromversorgungssystem (3+0-Schaltung) bei Wohngebäuden mit äußerem Blitzschutz (Blitzschutzklasse III/IV).



Typ DSH ZP ...	2 TNC 255
Art.-Nr.	909 530
SPD nach EN 61643-11 / ... IEC 61643-11	Typ 1 + Typ 2 + Typ 3 / Class I + Class II + Class III
Höchste Dauerspannung AC (U_C)	255 V (50 / 60 Hz)
Blitzstoßstrom (10/350 μ s) [L1+L2+L3-PEN] (I_{total})	37,5 kA
Blitzstoßstrom (10/350 μ s) [L-PEN] (I_{imp})	12,5 kA
Schutzpegel (U_P)	$\leq 1,5$ kV
Leerlaufspannung des Hybridgenerators (U_{OC})	20 kV
Max. netzseitiger Überstromschutz	160 A gG
Zulassungen	VDE
Preis / Stk.	487,60 €

DEHNshield ZP 2 SG TNC 255

Kombi-Ableiter für TN-C-Systeme zum Einsatz im Hauptstromversorgungssystem (3+0-Schaltung) bei Wohngebäuden mit äußerem Blitzschutz (Blitzschutzklasse III/IV) inkl. überstromgeschützter 230 V Spannungsversorgung für RfZ / APZ nach VDE-AR-N 4100.



Typ DSH ZP ...	2 SG TNC 255
Art.-Nr.	909 630
SPD nach EN 61643-11 / ... IEC 61643-11	Typ 1 + Typ 2 + Typ 3 / Class I + Class II + Class III
Höchste Dauerspannung AC (U_C)	255 V (50 / 60 Hz)
Blitzstoßstrom (10/350 μ s) [L1+L2+L3-PEN] (I_{total})	37,5 kA
Blitzstoßstrom (10/350 μ s) [L-PEN] (I_{imp})	12,5 kA
Schutzpegel (U_P)	$\leq 1,5$ kV
Leerlaufspannung des Hybridgenerators (U_{OC})	20 kV
Max. netzseitiger Überstromschutz	160 A gG
Zulassungen	VDE
Preis / Stk.	559,90 €

DEHNshield ZP B2 TNC 255

Kombi-Ableiter für TN-C-Systeme zum Einsatz im Hauptstromversorgungssystem (3+0-Schaltung) bei Wohngebäuden ohne äußeren Blitzschutz (auch mit Freileitungseinspeisung).



Typ DSH ZP ...	B2 TNC 255
Art.-Nr.	909 330
SPD nach EN 61643-11 / ... IEC 61643-11	Typ 1 + Typ 2 + Typ 3 / Class I + Class II + Class III
Höchste Dauerspannung AC (U_C)	255 V (50 / 60 Hz)
Blitzstoßstrom (10/350 μ s) [L1+L2+L3-PEN] (I_{total})	22,5 kA
Blitzstoßstrom (10/350 μ s) [L-PEN] (I_{imp})	7,5 kA
Schutzpegel (U_P)	$\leq 1,5$ kV
Leerlaufspannung des Hybridgenerators (U_{OC})	20 kV
Max. netzseitiger Überstromschutz	160 A gG
Zulassungen	VDE
Preis / Stk.	300,80 €

DEHNshield ZP B2 SG TNC 255

Kombi-Ableiter für TN-C-Systeme zum Einsatz im Hauptstromversorgungssystem (3+0-Schaltung) bei Wohngebäuden ohne äußeren Blitzschutz (auch mit Freileitungseinspeisung) inkl. überstromgeschützter 230 V Spannungsversorgung für RfZ / APZ nach VDE-AR-N 4100.



Typ DSH ZP ...	B2 SG TNC 255
Art.-Nr.	909 430
SPD nach EN 61643-11 / ... IEC 61643-11	Typ 1 + Typ 2 + Typ 3 / Class I + Class II + Class III
Höchste Dauerspannung AC (U_C)	255 V (50 / 60 Hz)
Blitzstoßstrom (10/350 μ s) [L1+L2+L3-PEN] (I_{total})	22,5 kA
Blitzstoßstrom (10/350 μ s) [L-PEN] (I_{imp})	7,5 kA
Schutzpegel (U_P)	$\leq 1,5$ kV
Leerlaufspannung des Hybridgenerators (U_{OC})	20 kV
Max. netzseitiger Überstromschutz	160 A gG
Zulassungen	VDE
Preis / Stk.	385,00 €

DEHNshield ZP 2 LSG TT 255

Kombi-Ableiter für TT- und TN-S-Systeme zum Einsatz im Hauptstromversorgungssystem (3+1-Schaltung) bei Gebäuden mit äußerem Blitzschutzsystem (Blitzschutzklasse III/IV).



Typ DSH ZP ...	2 LSG TT 255
Art.-Nr.	909 831
SPD nach EN 61643-11 / ... IEC 61643-11	Typ 1 + Typ 2 + Typ 3 / Class I + Class II + Class III
Höchste Dauerspannung AC (U_C)	255 V (50 / 60 Hz)
Blitzstoßstrom (10/350 μ s) [L1+L2+L3+N-PE] (I_{total})	50 kA
Blitzstoßstrom (10/350 μ s) [L-N] (I_{imp})	12,5 kA
Blitzstoßstrom (10/350 μ s) [N-PE] (I_{imp})	50 kA
Schutzpegel [L-N] (U_P)	$\leq 1,5$ kV
Schutzpegel [N-PE] (U_P)	$\leq 1,5$ kV
Leerlaufspannung des Hybridgenerators (U_{OC})	20 kV
Max. netzseitiger Überstromschutz	160 A gG
Zulassungen	VDE
Preis / Stk.	714,50 €

DEHNshield ZP B2 LSG TT 255

Kombi-Ableiter für TT- und TN-S-Systeme zum Einsatz im Hauptstromversorgungssystem (3+1-Schaltung) bei Gebäuden ohne äußeren Blitzschutz (auch mit Freileitungseinspeisung).



Typ DSH ZP ...	B2 LSG TT 255
Art.-Nr.	909 731
SPD nach EN 61643-11 / ... IEC 61643-11	Typ 1 + Typ 2 + Typ 3 / Class I + Class II + Class III
Höchste Dauerspannung AC (U_c)	255 V (50 / 60 Hz)
Blitzstoßstrom (10/350 μ s) [L1+L2+L3+N-PE] (I_{total})	30 kA
Blitzstoßstrom (10/350 μ s) [L-N] (I_{imp})	7,5 kA
Blitzstoßstrom (10/350 μ s) [N-PE] (I_{imp})	30 kA
Schutzpegel [L-N] (U_p)	$\leq 1,5$ kV
Schutzpegel [N-PE] (U_p)	$\leq 1,5$ kV
Leerlaufspannung des Hybridgenerators (U_{oc})	20 kV
Max. netzseitiger Überstromschutz	160 A gG
Zulassungen	VDE
Preis / Stk.	440,50 €

DEHNshield ZP 2 LSG A TT 255

Kombi-Ableiter für TT- und TN-S-Systeme zum Einsatz im Hauptstromversorgungssystem (3+1-Schaltung) bei Gebäuden mit äußerem Blitzschutz (Blitzschutzklasse III/IV).



Typ DSH ZP ...	2 LSG A TT 255
Art.-Nr.	909 231
SPD nach EN 61643-11 / ... IEC 61643-11	Typ 1 + Typ 2 + Typ 3 / Class I + Class II + Class III
Höchste Dauerspannung AC (U_c)	255 V (50 / 60 Hz)
Blitzstoßstrom (10/350 μ s) [L1+L2+L3+N-PE] (I_{total})	50 kA
Blitzstoßstrom (10/350 μ s) [L-N] (I_{imp})	12,5 kA
Blitzstoßstrom (10/350 μ s) [N-PE] (I_{imp})	50 kA
Schutzpegel [L-N] (U_p)	$\leq 1,5$ kV
Schutzpegel [N-PE] (U_p)	$\leq 1,5$ kV
Leerlaufspannung des Hybridgenerators (U_{oc})	20 kV
Max. netzseitiger Überstromschutz	160 A gG
Zulassungen	VDE
Preis / Stk.	798,70 €

DEHNshield ZP B2 LSG A TT 255

Kombi-Ableiter für TT- und TN-S-Systeme zum Einsatz im Hauptstromversorgungssystem (3+1-Schaltung) bei Gebäuden ohne äußeren Blitzschutz (auch mit Freileitungseinspeisung).



Typ DSH ZP ...	B2 LSG A TT 255
Art.-Nr.	909 131
SPD nach EN 61643-11 / ... IEC 61643-11	Typ 1 + Typ 2 + Typ 3 / Class I + Class II + Class III
Höchste Dauerspannung AC (U_c)	255 V (50 / 60 Hz)
Blitzstoßstrom (10/350 μ s) [L1+L2+L3+N-PE] (I_{total})	30 kA
Blitzstoßstrom (10/350 μ s) [L-N] (I_{imp})	7,5 kA
Blitzstoßstrom (10/350 μ s) [N-PE] (I_{imp})	30 kA
Schutzpegel [L-N] (U_p)	$\leq 1,5$ kV
Schutzpegel [N-PE] (U_p)	$\leq 1,5$ kV
Leerlaufspannung des Hybridgenerators (U_{oc})	20 kV
Max. netzseitiger Überstromschutz	160 A gG
Zulassungen	VDE
Preis / Stk.	525,30 €

Zubehör für DEHNshield ZP

Anschlussleitung für DEHNshield ZP SG

Anschlussleitung für die Spannungsversorgung eines intelligenten Messsystems.



Typ	ASL DSH ZP SMG APL
Art.-Nr.	909 499
Leitungsquerschnitt	1 mm ²
Länge	750 mm
Anschlussart	Stecker SFL 5,08 und BLF 5,08
Erd- und kurzschlussfest	ja
Preis / Stk.	25,70 €

Sicherungsautomat

Leitungsschutzschalter für den Einsatz im DEHNshield ZP (B)2 LSG (A) 255 zum Schutz der Zusatzanwendungen im RfZ und APZ nach VDE-AR-N 4100



Typ	LS B6 DSH ZP LSG
Art.-Nr.	909 497
Preis / Stk.	52,60 €

Plombierhaube DSH ZP LSG

Transparente Plombierhaube für DEHNshield ZP (B)2 LSG (A) 255.



Typ	PH DSH ZP LSG
Art.-Nr.	909 498
Einsatz in	DSH ZP LSG
Passend für Leitungsschutzschalter	ABB S201P-B6 und Hager MB199
Schutzart	IP 30 (mit Abdeckung)
Preis / Stk.	13,00 €

Kombi-Ableiter - Typ 1 + 2 für Photovoltaik

DEHNcombo

Anschlussfertiger, zweipoliger Kombi-Ableiter mit dreistufiger Gleichstrom-Schaltvorrichtung für PV-Anlagen bis 1500 V.

DEHNcombo YPV ...

Kombi-Ableiter für Photovoltaik-Stromversorgungssysteme bis 1500 V DC.



Typ DCB YPV ...	1200	1500
Art.-Nr.	900 070	900 071
SPD nach EN 61643-31 / ... IEC 61643-31	Typ 1 + Typ 2 / Class I + Class II	Typ 1 + Typ 2 / Class I + Class II
Max. PV-Spannung [DC+ -> DC-] (U_{CPV})	≤ 1200 V	≤ 1500 V
Kurzschlussfestigkeit (I_{SCPV})	10 kA	10 kA
Gesamtableitstoßstrom (10/350 µs) [DC+/DC- -> PE] (I_{total})	12,5 kA	12,5 kA
Blitzstoßstrom (10/350 µs) [DC+ -> PE/DC- -> PE] (I_{imp})	6,25 kA	6,25 kA
Schutzpegel [(DC+/DC-) -> PE] (U_P)	< 3,8 kV	< 4,5 kV
Zulassungen	KEMA, UL	KEMA, UL
Preis / Stk.	261,00 €	314,10 €

DEHNcombo YPV ... FM

Kombi-Ableiter für Photovoltaik-Stromversorgungssysteme bis 1500 V DC; mit potentialfreiem Fernmeldekontakt.



Typ DCB YPV ...	1200 FM	1500 FM
Art.-Nr.	900 075	900 076
SPD nach EN 61643-31 / ... IEC 61643-31	Typ 1 + Typ 2 / Class I + Class II	Typ 1 + Typ 2 / Class I + Class II
Max. PV-Spannung [DC+ -> DC-] (U_{CPV})	≤ 1200 V	≤ 1500 V
Kurzschlussfestigkeit (I_{SCPV})	10 kA	10 kA
Gesamtableitstoßstrom (10/350 µs) [DC+/DC- -> PE] (I_{total})	12,5 kA	12,5 kA
Blitzstoßstrom (10/350 µs) [DC+ -> PE/DC- -> PE] (I_{imp})	6,25 kA	6,25 kA
Schutzpegel [(DC+/DC-) -> PE] (U_P)	< 3,8 kV	< 4,5 kV
Zulassungen	KEMA, UL	KEMA, UL
FM-Kontakte / Kontaktform	Wechsler	Wechsler
Preis / Stk.	306,80 €	359,90 €

Koordinierter Blitzstrom-Ableiter - Typ 1

DEHNsolid

Einpoliger, koordinierter Blitzstrom-Ableiter auf Funkenstreckenbasis zum Schutz von Niederspannungs-Verbraucheranlagen für die Sammelschienenmontage. Schutz vor Überspannungen speziell bei direkten Blitzeinschlägen mit einem sehr hohen Blitzstrom-Ableitvermögen bis 200 kA.



DEHNsolid 1 255

Koordinierter, einpoliger Blitzstrom-Ableiter zum Einsatz in 230 / 400 V Systemen für die Sammelschiene oder Montageplatte.



Typ	DSO 1 255
Art.-Nr.	900 230
Klassifikation nach EN 61643-11 / IEC 61643-11	Typ 1 / Class I
Höchste Dauerspannung AC (U_C)	255 V (50 / 60 Hz)
Blitzstoßstrom (10/350 µs) (I_{imp})	200 kA
Schutzpegel (U_P)	≤ 2,5 kV
Max. netzseitiger Überstromschutz	160 A gG
Preis / Stk.	1.321,50 €

DEHNbloc modular

Einpoliger, modularer, koordinierter Blitzstrom-Ableiter zum Schutz von Niederspannungs-Verbraucheranlagen vor Überspannungen auch bei direkten Blitzeinschlägen.



DEHNbloc M 1 ...

Einpoliger, modularer, koordinierter Blitzstrom-Ableiter mit hohem Ableitvermögen.



Allgemeine Technische Daten:

SPD nach EN 61643-11 / ... IEC 61643-11	Typ 1 / Class I
---	-----------------

Typ DB M 1 ...	150	255
Art.-Nr.	961 110	961 120
Höchste Dauerspannung AC (U_C)	150 V (50 / 60 Hz)	255 V (50 / 60 Hz)
Blitzstoßstrom (10/350 µs) (I_{imp})	35 kA	50 kA
Schutzpegel (U_P)	≤ 1,5 kV	≤ 2,5 kV
Max. Vorsicherung (L) bis $I_K = 50 \text{ kA}_{eff}(t_a \leq 0,2 \text{ s})$	–	500 A gG
Max. Vorsicherung (L) bis $I_K = 50 \text{ kA}_{eff}(t_a \leq 5 \text{ s})$	–	315 A gG
Max. Vorsicherung (L) bis $I_K = 35 \text{ kA}_{eff}(t_a \leq 0,2 \text{ s})$	500 A gG	–
Max. Vorsicherung (L) bis $I_K = 35 \text{ kA}_{eff}(t_a \leq 5 \text{ s})$	315 A gG	–
Zulassungen	UL, CSA	VDE, KEMA, UL
Preis / Stk.	296,40 €	307,60 €

Typ DB M 1 ...	320
Art.-Nr.	961 130
Höchste Dauerspannung AC (U_C)	320 V (50 / 60 Hz)
Blitzstoßstrom (10/350 µs) (I_{imp})	25 kA
Schutzpegel (U_P)	≤ 2,5 kV
Max. Vorsicherung (L) bis $I_K = 50 \text{ kA}_{eff}(t_a \leq 0,2 \text{ s})$	315 A gG
Max. Vorsicherung (L) bis $I_K = 50 \text{ kA}_{eff}(t_a \leq 5 \text{ s})$	315 A gG
Max. Vorsicherung (L) bis $I_K = 35 \text{ kA}_{eff}(t_a \leq 0,2 \text{ s})$	–
Max. Vorsicherung (L) bis $I_K = 35 \text{ kA}_{eff}(t_a \leq 5 \text{ s})$	–
Zulassungen	UL
Preis / Stk.	311,40 €

Koordinierter Blitzstrom-Ableiter - Typ 1

DEHNbloc M 1 ... FM

Einpoliger, modularer, koordinierter Blitzstrom-Ableiter mit hohem Ableitvermögen; mit Fernmeldekontakt für Überwachungseinrichtung (potentialfreier Wechsler).



Allgemeine Technische Daten:

SPD nach EN 61643-11 / ... IEC 61643-11 Typ 1 / Class I

Typ DB M 1 ...	150 FM	255 FM
Art.-Nr.	961 115	961 125
Höchste Dauerspannung AC (U_C)	150 V (50 / 60 Hz)	255 V (50 / 60 Hz)
Blitzstoßstrom (10/350 μ s) (I_{imp})	35 kA	50 kA
Schutzpegel (U_P)	$\leq 1,5$ kV	$\leq 2,5$ kV
Max. Vorsicherung (L) bis $I_K = 50$ kA _{eff} ($t_a \leq 0,2$ s)	–	500 A gG
Max. Vorsicherung (L) bis $I_K = 50$ kA _{eff} ($t_a \leq 5$ s)	–	315 A gG
Max. Vorsicherung (L) bis $I_K = 35$ kA _{eff} ($t_a \leq 0,2$ s)	500 A gG	–
Max. Vorsicherung (L) bis $I_K = 35$ kA _{eff} ($t_a \leq 5$ s)	315 A gG	–
Zulassungen	UL, CSA	VDE, KEMA, UL
Preis / Stk.	325,10 €	336,30 €

Typ DB M 1 ...	320 FM
Art.-Nr.	961 135
Höchste Dauerspannung AC (U_C)	320 V (50 / 60 Hz)
Blitzstoßstrom (10/350 μ s) (I_{imp})	25 kA
Schutzpegel (U_P)	$\leq 2,5$ kV
Max. Vorsicherung (L) bis $I_K = 50$ kA _{eff} ($t_a \leq 0,2$ s)	315 A gG
Max. Vorsicherung (L) bis $I_K = 50$ kA _{eff} ($t_a \leq 5$ s)	315 A gG
Max. Vorsicherung (L) bis $I_K = 35$ kA _{eff} ($t_a \leq 0,2$ s)	–
Max. Vorsicherung (L) bis $I_K = 35$ kA _{eff} ($t_a \leq 5$ s)	–
Zulassungen	UL
Preis / Stk.	340,10 €

Schutzmodul für DEHNbloc modular

DB M MOD ...: Funkenstrecken-Schutzmodul passend für alle Geräte der modularen DEHNbloc M-Familie



DB M-Funkenstrecken-Schutzmodul

Netz-Funkenstrecken-Schutzmodul für DEHNbloc M ...



Typ DB M MOD ...	150	255
Art.-Nr.	961 001	961 002
Höchste Dauerspannung AC (U_C)	150 V	255 V
Blitzstoßstrom (10/350 μ s) (I_{imp})	35 kA	50 kA
Preis / Stk.	270,30 €	281,40 €

Typ DB M MOD ...	320
Art.-Nr.	961 003
Höchste Dauerspannung AC (U_C)	320 V
Blitzstoßstrom (10/350 μ s) (I_{imp})	25 kA
Preis / Stk.	285,10 €

DEHNbloc Maxi

Koordinierter Blitzstrom-Ableiter zum Schutz von Niederspannungs-Verbraucheranlagen vor Überspannungen, auch bei direkten Blitzeinschlägen in der Sicherungsbauform NH 00.



DEHNbloc Maxi NH00 255

Koordinierter, einpoliger Blitzstrom-Ableiter in NH-Bauform Größe 00 für TN-C und TN-S-Systeme mit 230 / 400 V Nennspannung.



Typ	DBM NH00 255
Art.-Nr.	900 255
SPD nach EN 61643-11 / ... IEC 61643-11	Typ 1 / Class I
Höchste Dauerspannung AC (U_C)	255 V (50 / 60 Hz)
Blitzstoßstrom (10/350 μ s) (I_{imp})	25 kA
Schutzpegel (U_P)	$\leq 2,5$ kV
Max. Vorsicherung (L) bis $I_K = 50$ kA _{eff}	315 A gG
Preis / Stk.	221,40 €

DEHNbloc Maxi 1 CI 440 / 760 FM

Koordinierter Blitzstrom-Ableiter für höhere Spannungsebenen mit integrierter Ableitervorsicherung für das höchste Maß an Anlagenverfügbarkeit. Zum Schutz von Niederspannungs-Verbraucheranlagen vor Überspannungen auch bei direkten Blitzeinschlägen.



DEHNbloc Maxi 1 CI 440 FM

Einpoliger, koordinierter Blitzstrom-Ableiter mit integrierter Ableitervorsicherung für 400 / 690 V TN-Systeme und 400 V IT-Systeme; mit Fernmeldekontakt für Überwachungseinrichtung (potentialfreier Wechsler).



Typ DBM 1 CI ...	440 FM
Art.-Nr.	961 146
SPD nach EN 61643-11 / ... IEC 61643-11	Typ 1 / Class I
Höchste Dauerspannung AC (U_C)	440 V (50 / 60 Hz)
Blitzstoßstrom (10/350 μ s) (I_{imp})	35 kA
Schutzpegel (U_P)	$\leq 2,5$ kV
Max. netzseitiger Überstromschutz	nicht notwendig
FM-Kontakte / Kontaktform	Wechsler
Preis / Stk.	557,80 €

DEHNbloc Maxi 1 CI 760 FM

Einpoliger, koordinierter Blitzstrom-Ableiter mit integrierter Ableitervorsicherung für 690 V TN- / IT-Systeme; mit Fernmeldekontakt für Überwachungseinrichtung (potentialfreier Wechsler).



Typ DBM 1 CI ...	760 FM
Art.-Nr.	961 176
SPD nach EN 61643-11 / ... IEC 61643-11	Typ 1 / Class I
Höchste Dauerspannung AC (U_C)	760 V (50 / 60 Hz)
Blitzstoßstrom (10/350 μ s) (I_{imp})	35 kA
Schutzpegel (U_P)	≤ 4 kV
Max. netzseitiger Überstromschutz	nicht notwendig
FM-Kontakte / Kontaktform	Wechsler
Preis / Stk.	602,60 €

Zubehör für DEHNbloc Maxi 1 CI 440 / 760 FM

Erdungsbügel im 3 TE Rastermaß, einphasig, dreipolig

Erdungsbügel zur erdseitigen Überbrückung von z. B. 3 Überspannungsschutzgeräten im 3 TE-Gehäuse, mit Anschlussklemme.



Typ	EB 1 3 10
Art.-Nr.	900 461
Abmessungen	34 x 158 x 28 mm
Anschlussklemme	bis 25 mm ²
Preis / Stk.	27,00 €

Erdungsbügel im 3 TE Rastermaß, einphasig, vierpolig

Erdungsbügel zur erdseitigen Überbrückung von z. B. 4 Überspannungsschutzgeräten im 3 TE-Gehäuse, mit Anschlussklemme.



Typ	EB 1 4 13
Art.-Nr.	900 462
Abmessungen	34 x 212 x 28 mm
Anschlussklemme	bis 25 mm ²
Preis / Stk.	28,40 €

DEHNbloc Maxi 440 / 760

Koordinierter Blitzstrom-Ableiter für höhere Spannungsebenen zum Schutz von Niederspannungs-Verbraucheranlagen vor Überspannungen, auch bei direkten Blitzeinschlägen.



DEHNbloc Maxi 1 440 (FM)

Koordinierter, einpoliger Blitzstrom-Ableiter zum Einsatz in 400 / 690 V-Systemen; in der Ausführung FM mit potentialfreiem Fernmeldekontakt.



Typ DBM 1 ...	440	440 FM
Art.-Nr.	961 140	961 145
SPD nach EN 61643-11 / ... IEC 61643-11	Typ 1 / Class I	Typ 1 / Class I
Höchste Dauerspannung AC (U _C)	440 V	440 V
Blitzstoßstrom (10/350 µs) (I _{imp})	35 kA	35 kA
Schutzpegel (U _P)	≤ 2,5 kV	≤ 2,5 kV
Max. Vorsicherung (L) bis I _K = 50 kA _{eff} (t _a ≤ 0,2 s)	500 A gG	500 A gG
Max. Vorsicherung (L) bis I _K = 50 kA _{eff} (t _a ≤ 5 s)	250 A gG	250 A gG
Zulassungen	UL, CSA	UL, CSA
FM-Kontakte / Kontaktform	–	Wechsler
Militärische Bezeichnung	–	VG 96951 -5 A0001
Preis / Stk.	428,30 €	445,90 €

DEHNbloc Maxi 1 760 FM

Koordinierter, einpoliger Blitzstrom-Ableiter zum Einsatz in 690 V-Systemen; mit Fernmeldekontakt für Überwachungseinrichtung (potentialfreier Wechsler).



Typ DBM 1 ...	760 FM
Art.-Nr.	961 175
SPD nach EN 61643-11 / ... IEC 61643-11	Typ 1 / Class I
Höchste Dauerspannung AC (U _C)	760 V
Blitzstoßstrom (10/350 µs) (I _{imp})	25 kA
Schutzpegel (U _P)	≤ 4 kV
Max. Vorsicherung (L) bis I _K = 25 kA _{eff} (t _a ≤ 5 s)	250 A gG
Zulassungen	UL, CSA
FM-Kontakte / Kontaktform	Wechsler
Preis / Stk.	529,30 €

Zubehör für DEHNbloc Maxi 440 / 760

MVS im 2 TE Rastermaß, einphasig, vierpolig

Modularverdrahtungsbügel für TT-Systeme, isoliert, einphasig, vierpolig mit Anschlussklemme bis 50 mm².



Typ	MVS 1 4 8 TT
Art.-Nr.	900 849 NEU
Abmessungen	166 x 38,1 x 22 mm
Anschlussklemme	10-50 mm ² (ein- oder mehrdrähtig) / 6-35 mm ² (feindrähtig mit Aderendhülse)
Max. Blitzstromstoß (10/350 µs) in Anlehnung an DIN EN 61643-11 (I _{imp})	100 kA
Preis / Stk.	40,40 €

Erdungsbügel im 2 TE Rastermaß, einphasig, dreipolig

Erdungsbügel zur erdseitigen Überbrückung von z. B. 3 Überspannungsschutzgeräten im 2 TE-Gehäuse, mit Anschlussklemme.



Typ	EB DG 1000 1 3
Art.-Nr.	900 411
Abmessungen	34 x 112 x 28 mm
Anschlussklemme	bis 25 mm ²
Preis / Stk.	18,60 €

Erdungsbügel im 2 TE Rastermaß, einphasig, vierpolig

Erdungsbügel zur erdseitigen Überbrückung von z. B. 4 Überspannungsschutzgeräten im 2 TE-Gehäuse, mit Anschlussklemme.



Typ	EB 1 4 9
Art.-Nr.	900 417
Abmessungen	34 x 148 x 28 mm
Anschlussklemme	bis 25 mm ²
Preis / Stk.	22,70 €

DEHNbloc Maxi S

Koordinierter Blitzstrom-Ableiter mit integrierter Ableitervorsicherung für die Sammelschiene zum Schutz von Niederspannungs-Verbraucheranlagen vor Überspannungen, auch bei direkten Blitzeinschlägen.



DEHNbloc Maxi 1 255 S

Koordinierter, einpoliger Blitzstrom-Ableiter mit integrierter Ableitervorsicherung zum Einsatz in 230 / 400 V-Systemen für die Sammelschiene.



Typ	DBM 1 255 S
Art.-Nr.	900 220
SPD nach EN 61643-11 / ... IEC 61643-11	Typ 1 / Class I
Höchste Dauerspannung AC (U_C)	255 V (50 / 60 Hz)
Blitzstoßstrom (10/350 μ s) (I_{imp})	25 kA
Schutzpegel (U_P)	$\leq 2,5$ kV (beinhaltet 80 cm Anschlussleitung)
Max. netzseitiger Überstromschutz	nicht notwendig
Betriebsanzeige	mittels LWL über DSI E 3
Preis / Stk.	380,80 €

DEHNsignal

Fernsignalisierungseinrichtung für Red/Line-Überspannungseinrichtungen mit Schnittstelle "DEHNsignal DV..." mit potentialfreiem Wechselkontakt und Lichtwellenleiter-Ausgang.

DEHNsignal E 3

Lichtwellenleiter-Empfangsmodul zur selektiven Zustandsanzeige / Sammelstörmeldung von 3 koordinierten Blitzstrom-Ableitern DEHNbloc Maxi S und ggf. DEHNgap Maxi S in 5-Leiter-Systemen.



Typ	DSI E 3
Art.-Nr.	910 631
Versorgungsspannung AC (U_N)	230 V
Leistungsaufnahme (P)	< 550 mW
Vorsicherung für Versorgungsspannung	16 A gG oder C 16 A
Signaleingang	3x über LWL-Stecksystem (LWL ST DSI)
FM-Kontakt / Kontaktform	potentialfreier Wechsler
Prüfnormen	EN 61010-1:1993 und EN 61010-1/A2:1995
Preis / Stk.	175,60 €

Zubehör für DEHNsignal

LWL ST DSI

Stecker für Kunststoff-Lichtwellenleiter.



Typ	LWL ST DSI
Art.-Nr.	910 641
Durchmesser	2,2 mm
Preis / Stk.	10,60 €

LWL DSI 18M

18 Meter Kunststoff-Lichtwellenleiter, bevorzugt zur Anwendung DEHNbloc Maxi S.



Typ	LWL DSI 18M
Art.-Nr.	910 642
Durchmesser	2,2 mm
Länge	18 m
Preis / Stk.	48,10 €

DEHNsecure modular

Zum Schutz von Gleichstrom-Verbraucheranlagen vor Überspannungen, auch bei direkten Blitzeinschlägen.



DEHNsecure M 1 ...

Einpoliger, modularer, koordinierter Blitzstrom-Ableiter für Gleichstromanwendungen.



Allgemeine Technische Daten:

SPD-Klassifikation nach EN 61643-11 / ... IEC 61643-11	Typ 1 / Class I
Blitzstoßstrom (10/350 µs) (I _{imp})	25 kA
Max. netzseitiger Überstromschutz	250 A gL

Typ DSE M ...	1 60	1 220
Art.-Nr.	971 121	971 120
Höchste Dauerspannung DC (U _C)	60 V	220 V
Schutzpegel (U _P)	≤ 1,5 kV	≤ 2,5 kV
Zulassungen	UL	-
Erweiterte technische Daten: Verwendung in Sicherheitsbeleuchtungen		
- Höchste Dauerspannung AC (U _C)	-	-
Preis / Stk.	298,90 €	333,80 €

Typ DSE M ...	1 242
Art.-Nr.	971 122
Höchste Dauerspannung DC (U _C)	242 V
Schutzpegel (U _P)	≤ 2,5 kV
Zulassungen	-
Erweiterte technische Daten: Verwendung in Sicherheitsbeleuchtungen	
- Höchste Dauerspannung AC (U _C)	255 V
Preis / Stk.	368,70 €

DEHNsecure M 1 ... FM

Einpoliger, modularer, koordinierter Blitzstrom-Ableiter für Gleichstromanwendungen; mit Fernmeldekontakt für Überwachungseinrichtung (potentialfreier Wechsler).



Allgemeine Technische Daten:

SPD-Klassifikation nach EN 61643-11 / ... IEC 61643-11	Typ 1 / Class I
Blitzstoßstrom (10/350 µs) (I _{imp})	25 kA
Max. netzseitiger Überstromschutz	250 A gL
FM-Kontakte / Kontaktform	Wechsler

Typ DSE M ...	1 60 FM	1 220 FM
Art.-Nr.	971 126	971 125
Höchste Dauerspannung DC (U _C)	60 V	220 V
Schutzpegel (U _P)	≤ 1,5 kV	≤ 2,5 kV
Zulassungen	UL	-
Erweiterte technische Daten: Verwendung in Sicherheitsbeleuchtungen		
- Höchste Dauerspannung AC (U _C)	-	-
Preis / Stk.	328,80 €	362,40 €

Typ DSE M ...	1 242 FM
Art.-Nr.	971 127
Höchste Dauerspannung DC (U _C)	242 V
Schutzpegel (U _P)	≤ 2,5 kV
Zulassungen	-
Erweiterte technische Daten: Verwendung in Sicherheitsbeleuchtungen	
- Höchste Dauerspannung AC (U _C)	255 V
Preis / Stk.	397,30 €

DEHNsecure M 2P ... (FM)

Zweipoliger, modularer, koordinierter Blitzstrom-Ableiter für Gleichstromanwendungen bis 60 V (1+1-Schaltung); in der Ausführung FM mit potentialfreiem Fernmeldekontakt.



Typ DSE M ...	2P 60	2P 60 FM
Art.-Nr.	971 221	971 226
SPD-Klassifikation nach EN 61643-11/... IEC 61643-11	Typ 1 / Class I	Typ 1 / Class I
Höchste Dauerspannung DC (U _C)	60 V	60 V
Blitzstoßstrom (10/350 µs) (DC+/DC- -> DC-/DC+)/ (DC-/DC+ -> ±) (I _{imp})	25 / 50 kA	25 / 50 kA
Schutzpegel (DC+/DC- -> DC-/DC+)/ (DC-/DC+ -> ±) (U _P)	≤ 1,5 / ≤ 1,5 kV	≤ 1,5 / ≤ 1,5 kV
Max. netzseitiger Überstromschutz	250 A gL	250 A gL
Zulassungen	UL	UL
FM-Kontakte / Kontaktform	-	Wechsler
Preis / Stk.	713,70 €	772,20 €

Schutzmodul für DEHNsecure modular

DSE MOD ...: Funkenstrecken-Schutzmodul passend für alle Geräte der modularen DEHNsecure -Familie.



DSE M-Funkenstrecken-Schutzmodul

Funkenstrecken-Schutzmodul



Allgemeine Technische Daten:

Blitzstoßstrom (10/350 µs) (I _{imp})	25 kA
--	-------

Typ DSE MOD ...	60	220
Art.-Nr.	971 001	971 002
Höchste Dauerspannung DC (U _C)	60 V	220 V
Preis / Stk.	272,80 €	307,60 €

Typ DSE MOD ...	242
Art.-Nr.	971 003
Höchste Dauerspannung DC (U _C)	242 V
Preis / Stk.	342,50 €

DSE PE-Funkenstrecken-Schutzmodul

Funkenstrecken-Schutzmodul



Typ DSE MOD ...	PE 60
Art.-Nr.	971 010
Höchste Dauerspannung DC (U _C)	60 V
Blitzstoßstrom (10/350 µs) (I _{imp})	50 kA
Preis / Stk.	382,40 €

DEHNbloc

Blitzstrom-Ableiter zum Schutz von Niederspannungs-Verbraucheranlagen vor Überspannungen auch bei direkten Blitzeinschlägen.



DEHNbloc H

Einpoliger, modularer Blitzstrom-Ableiter mit hohem Ableitvermögen zum Einsatz in 230 / 400 V-Systemen.



Typ	DBH M 1 255
Art.-Nr.	961 122
SPD nach EN 61643-11 / ... IEC 61643-11	Typ 1 / Class I
Höchste Dauerspannung AC (U_C)	255 V (50 / 60 Hz)
Blitzstoßstrom (10/350 μ s) (I_{imp})	50 kA
Schutzpegel (U_P)	≤ 4 kV
Max. Vorsicherung (L) bis $I_K = 50 \text{ kA}_{eff}(t_a \leq 0,2 \text{ s})$	500 A gG
Max. Vorsicherung (L) bis $I_K = 50 \text{ kA}_{eff}(t_a \leq 5 \text{ s})$	315 A gG
Preis / Stk.	215,00 €

Zubehör für DEHNbloc

DB H-Funkenstrecken-Schutzmodul

Funkenstrecken-Schutzmodul



Typ	DBH MOD 255
Art.-Nr.	961 022
Höchste Dauerspannung AC (U_C)	255 V
Preis / Stk.	188,80 €

DEHNbloc 1 255 H

Einpoliger (3-0-Schaltung) Blitzstrom-Ableiter mit hohem Ableitvermögen zum Einsatz in 230 / 400 V-Systemen.



Typ	DB 1 255 H
Art.-Nr.	900 222
SPD nach EN 61643-11 / ... IEC 61643-11	Typ 1 / Class I
Höchste Dauerspannung AC (U_C)	255 V (50 / 60 Hz)
Blitzstoßstrom (10/350 μ s) (I_{imp})	50 kA
Schutzpegel (U_P)	≤ 4 kV
Max. Vorsicherung bis $I_K = 50 \text{ kA}_{eff}(t_a \leq 0,2 \text{ s})$	500 A gG
Max. Vorsicherung bis $I_K = 50 \text{ kA}_{eff}(t_a \leq 5 \text{ s})$	315 A gG
Zulassungen	KEMA
Preis / Stk.	204,00 €

DEHNbloc 3 255 H

Dreipoliger (3-0-Schaltung) Blitzstrom-Ableiter mit hohem Ableitvermögen zum Einsatz in 230 / 400 V-Systemen.



Typ	DB 3 255 H
Art.-Nr.	900 120
SPD nach EN 61643-11 / ... IEC 61643-11	Typ 1 / Class I
Höchste Dauerspannung AC (U_C)	255 V (50 / 60 Hz)
Blitzstoßstrom (10/350 μ s) [L1+L2+L3-N/PEN] (I_{total})	100 kA
Schutzpegel (U_P)	≤ 4 kV
Max. Vorsicherung bis $I_K = 50 \text{ kA}_{eff}(t_a \leq 0,2 \text{ s})$	500 A gG
Max. Vorsicherung bis $I_K = 50 \text{ kA}_{eff}(t_a \leq 5 \text{ s})$	315 A gG
Zulassungen	KEMA
Preis / Stk.	545,00 €

DEHNgap

N-PE-Blitzstrom-Ableiter zum Schutz von Niederspannungs-Verbraucheranlagen vor Überspannungen auch bei direkten Blitzeinschlägen speziell für den Einsatz im TT-System.



DEHNgap M 255 (FM)

Einpoliger, modularer, koordinierter N-PE-Blitzstrom-Ableiter; in der Ausführung FM mit potentialfreiem Fernmeldekontakt.



Typ	DGP M 255	DGP M 255 FM
Art.-Nr.	961 101	961 105
SPD nach EN 61643-11 / ... IEC 61643-11	Typ 1 / Class I	Typ 1 / Class I
Höchste Dauerspannung AC (U _C)	255 V (50 / 60 Hz)	255 V (50 / 60 Hz)
Blitzstoßstrom (10/350 µs) (I _{imp})	100 kA	100 kA
Schutzpegel (U _P)	≤ 1,5 kV	≤ 1,5 kV
Zulassungen	VDE, KEMA, UL	VDE, KEMA, UL
FM-Kontakte / Kontaktform	–	Wechsler
Preis / Stk.	317,60 €	346,20 €

DEHNgap Maxi 1 255 S

Koordinierter, einpoliger N-PE-Blitzstrom-Ableiter für die Sammelschiene.



Typ	DGPM 1 255 S
Art.-Nr.	900 050
SPD nach EN 61643-11 / ... IEC 61643-11	Typ 1 / Class I
Höchste Dauerspannung AC (U _C)	255 V (50 / 60 Hz)
Blitzstoßstrom (10/350 µs) (I _{imp})	100 kA
Schutzpegel (U _P)	≤ 2,5 kV (beinhaltet 80 cm Anschlussleitung)
Funktionsüberwachung	über DEHNSignal DSI E 3
Preis / Stk.	347,50 €

DEHNgap Maxi 1 255 (FM)

Koordinierter, einpoliger N-PE-Blitzstrom-Ableiter; in der Ausführung FM mit potentialfreiem Fernmeldekontakt.



Typ	DGPM 1 255	DGPM 1 255 FM
Art.-Nr.	961 180	961 185
SPD nach EN 61643-11 / ... IEC 61643-11	Typ 1 + Typ 2 / Class I + Class II	Typ 1 + Typ 2 / Class I + Class II
Höchste Dauerspannung AC (U _C)	255 V (50 / 60 Hz)	255 V (50 / 60 Hz)
Blitzstoßstrom (10/350 µs) (I _{imp})	100 kA	100 kA
Schutzpegel (U _P)	≤ 1,5 kV	≤ 1,5 kV
FM-Kontakte / Kontaktform	–	Wechsler
Preis / Stk.	382,40 €	401,00 €

DEHNgap Maxi 440 (FM)

Koordinierter, einpoliger N-PE-Blitzstrom-Ableiter; in der Ausführung FM mit potentialfreiem Fernmeldekontakt.



Typ	DGPM 440	DGPM 440 FM
Art.-Nr.	961 160	961 165
SPD nach EN 61643-11 / ... IEC 61643-11	Typ 1 / Class I	Typ 1 / Class I
Höchste Dauerspannung AC (U _C)	440 V (50 / 60 Hz)	440 V (50 / 60 Hz)
Blitzstoßstrom (10/350 µs) (I _{imp})	100 kA	100 kA
Schutzpegel (U _P)	≤ 2,5 kV	≤ 2,5 kV
Zulassungen	UL	UL
FM-Kontakte / Kontaktform	–	Wechsler
Preis / Stk.	408,50 €	427,20 €

DEHNgap H M 255

Einpoliger, modularer N-PE-Blitzstrom-Ableiter.



Typ	DGPH M 255
Art.-Nr.	961 102
SPD nach EN 61643-11 / ... IEC 61643-11	Typ 1 / Class I
Höchste Dauerspannung AC (U _C)	255 V (50 / 60 Hz)
Blitzstoßstrom (10/350 µs) (I _{imp})	100 kA
Schutzpegel (U _P)	≤ 4 kV
Preis / Stk.	224,20 €

Schutzmodul für DEHNgap modular

DGP M ...: Funkenstrecken-Schutzmodul passend für alle Geräte der modularen DEHNgap -Familie.



DGP M - 100 kA-N-PE-Funkenstrecken-Schutzmodul

N-PE-Funkenstrecken-Schutzmodul passend für alle Geräte der modularen DEHNgap M-Familie.



Typ	DGP M MOD 255
Art.-Nr.	961 010
Höchste Dauerspannung AC (U _C)	255 V
Blitzstoßstrom (10/350 µs) (I _{imp})	100 kA
Preis / Stk.	287,70 €

DGPH M - 100 kA-N-PE-Funkenstrecken-Schutzmodul

N-PE-Funkenstrecken-Schutzmodul passend für alle Geräte der modularen DEHNgap H M-Familie.



Typ	DGPH MOD 255
Art.-Nr.	961 020
Höchste Dauerspannung AC (U _C)	255 V
Blitzstoßstrom (10/350 µs) (I _{imp})	100 kA
Preis / Stk.	196,90 €

DEHNguard modular mit dimensionierungs-sicherer Advanced-Circuit Interruption

Mehrpoliger, modularer Überspannungs-Ableiter mit neuer Technologie "Advanced-Circuit Interruption" (ACI) im Schutzmodul integriert, bestehend aus Schalter- / Funkenstreckenkombination. Zum Schutz von Niederspannungs-Verbraucheranlagen vor Überspannungen.



DEHNguard MP TNS ACI ... FM

Modularer Überspannungs-Ableiter mit Advanced-Circuit Interruption (ACI) für TN-S-Systeme.



- Einfache und schnelle Anschlussmöglichkeit aufgrund Push-In-Anschlussstechnik
- Push-In-Doppel-Klemme ermöglicht V-Verdrahtung / Durchgangsverdrahtung
- Kein zusätzlicher Klemmblock in Verteilerschrank erforderlich
- Spart Platz und Zeit

Typ DG ...	MP TNS ACI 275 FM
Art.-Nr.	942 440 <small>NEU</small>
SPD nach EN 61643-11 / ... IEC 61643-11	Typ 2 / Class II
Höchste Dauerspannung AC [L-PE] (U_C)	275 V (50 / 60 Hz)
Nennableitstoßstrom (8/20 μ s) (I_n)	20 kA
Schutzpegel [L-PE] / [N-PE] (U_P)	$\leq 1,5 / \leq 1,5$ kV
Zusätzliche externe Sicherung notwendig	nein
TOV-Spannung (U_T) - Charakteristik	440 V / 120 min. - Festigkeit
Leckstrom	kein Leckstrom
Preis / Stk.	457,60 €

DEHNguard MP TT ACI ... FM

Modularer Überspannungs-Ableiter mit Advanced-Circuit Interruption (ACI) für TT- und TN-S-Systeme (3+1-Schaltung).



- Einfache und schnelle Anschlussmöglichkeit aufgrund Push-In-Anschlussstechnik
- Push-In-Doppel-Klemme ermöglicht V-Verdrahtung / Durchgangsverdrahtung
- Kein zusätzlicher Klemmblock in Verteilerschrank erforderlich
- Spart Platz und Zeit

Typ DG ...	MP TT ACI 275 FM
Art.-Nr.	942 341 <small>NEU</small>
SPD nach EN 61643-11 / ... IEC 61643-11	Typ 2 / Class II
Höchste Dauerspannung AC [L-N] (U_C)	275 V (50 / 60 Hz)
Nennableitstoßstrom (8/20 μ s) [L-N] (I_n)	20 kA
Schutzpegel [L-N] / [N-PE] (U_P)	$\leq 1,5 / \leq 1,5$ kV
Zusätzliche externe Sicherung notwendig	nein
TOV-Spannung [L-N] (U_T) - Charakteristik	440 V / 120 min. - Festigkeit
TOV-Spannung [N-PE] (U_T) - Charakteristik	1200 V / 200 ms. - Festigkeit
Leckstrom	kein Leckstrom
Preis / Stk.	487,20 €

DEHNguard M TNC ACI 275 FM

Modularer Überspannungs-Ableiter mit Advanced-Circuit Interruption (ACI) für TN-C-Systeme.



Typ DG ...	M TNC ACI 275 FM
Art.-Nr.	952 330
SPD nach EN 61643-11 / ... IEC 61643-11	Typ 2 / Class II
Höchste Dauerspannung AC (U_C)	275 V (50 / 60 Hz)
Nennableitstoßstrom (8/20 μ s) (I_n)	20 kA
Schutzpegel (U_P)	$\leq 1,5$ kV
Zusätzliche externe Sicherung notwendig	nein
TOV-Spannung (U_T) - Charakteristik	440 V / 120 min. - Festigkeit
Leckstrom	kein Leckstrom
Zulassungen	KEMA
Preis / Stk.	425,30 €

DEHNguard M TNS ACI 275 FM

Modularer Überspannungs-Ableiter mit Advanced-Circuit Interruption (ACI) für TN-S-Systeme.



Typ DG ...	M TNS ACI 275 FM
Art.-Nr.	952 440
SPD nach EN 61643-11 / ... IEC 61643-11	Typ 2 / Class II
Höchste Dauerspannung AC [L-PE] (U_C)	275 V (50 / 60 Hz)
Nennableitstoßstrom (8/20 μ s) (I_n)	20 kA
Schutzpegel [L-PE] / [N-PE] (U_P)	$\leq 1,5 / \leq 1,5$ kV
Zusätzliche externe Sicherung notwendig	nein
TOV-Spannung (U_T) - Charakteristik	440 V / 120 min. - Festigkeit
Leckstrom	kein Leckstrom
Zulassungen	KEMA
Preis / Stk.	494,20 €

DEHNguard M TT ACI ... FM

Modularer Überspannungs-Ableiter mit Advanced-Circuit Interruption (ACI) für TT- und TN-S-Systeme (3+1-Schaltung).



Typ DG ...	M TT ACI 275 FM	M TT ACI 385 FM
Art.-Nr.	952 341	952 342
SPD nach EN 61643-11 / ... IEC 61643-11	Typ 2 / Class II	Typ 2 / Class II
Höchste Dauerspannung AC [L-N] (U_C)	275 V (50 / 60 Hz)	385 V (50 / 60 Hz)
Nennableitstoßstrom (8/20 μ s) [L-N] (I_n)	20 kA	20 kA
Schutzpegel [L-N] / [N-PE] (U_P)	$\leq 1,5 / \leq 1,5$ kV	$\leq 1,5 / \leq 1,5$ kV
Zusätzliche externe Sicherung notwendig	nein	nein
TOV-Spannung [L-N] (U_T) - Charakteristik	440 V / 120 min. - Festigkeit	440 V / 120 min. - Festigkeit
TOV-Spannung [N-PE] (U_T) - Charakteristik	1200 V / 200 ms. - Festigkeit	1200 V / 200 ms. - Festigkeit
Leckstrom	kein Leckstrom	kein Leckstrom
Zulassungen	KEMA	KEMA
Preis / Stk.	526,20 €	553,30 €

Überspannungs-Ableiter - Typ 2

DEHNguard M TN ACI 275 FM

Modularer Überspannungs-Ableiter mit Advanced-Circuit Interruption (ACI) für einphasige 230 V-TN-Systeme.



Typ DG ...	M TN ACI 275 FM
Art.-Nr.	952 220
SPD nach EN 61643-11 / ... IEC 61643-11	Typ 2 / Class II
Höchste Dauerspannung AC [L-PE] (U_c)	275 V (50 / 60 Hz)
Nennableitstoßstrom (8/20 μ s) (I_n)	20 kA
Schutzpegel [L-PE] / [N-PE] (U_p)	$\leq 1,5 / \leq 1,5$ kV
Zusätzliche externe Sicherung notwendig	nein
TOV-Spannung (U_T) - Charakteristik	440 V / 120 min. - Festigkeit
Leckstrom	kein Leckstrom
Zulassungen	KEMA
Preis / Stk.	223,00 €

DEHNguard M TT 2P ACI ... FM

Modularer Überspannungs-Ableiter mit Advanced-Circuit Interruption (ACI) für einphasige 230 V-TT- und TN-Systeme (1+1-Schaltung).



Typ DG ...	M TT 2P ACI 275 FM	M TT 2P ACI 385 FM
Art.-Nr.	952 121	952 122
SPD nach EN 61643-11 / ... IEC 61643-11	Typ 2 / Class II	Typ 2 / Class II
Höchste Dauerspannung AC [L-N] (U_c)	275 V (50 / 60 Hz)	385 V (50 / 60 Hz)
Nennableitstoßstrom (8/20 μ s) [L-N] (I_n)	20 kA	20 kA
Schutzpegel [L-N] / [N-PE] (U_p)	$\leq 1,5 / \leq 1,5$ kV	$\leq 1,5 / \leq 1,5$ kV
Zusätzliche externe Sicherung notwendig	nein	nein
TOV-Spannung [L-N] (U_T) - Charakteristik	440 V / 120 min. - Festigkeit	440 V / 120 min. - Festigkeit
TOV-Spannung [N-PE] (U_T) - Charakteristik	1200 V / 200 ms. - Festigkeit	1200 V / 200 ms. - Festigkeit
Leckstrom	kein Leckstrom	kein Leckstrom
Zulassungen	KEMA	KEMA
Preis / Stk.	245,20 €	238,70 €

DEHNguard S ACI ... FM

Einpoliger, teilbarer Überspannungs-Ableiter, mit Advanced-Circuit Interruption (ACI) bestehend aus Basisteil und gestecktem Schutzmodul.



Typ DG ...	S ACI 275 FM	S ACI 385 FM
Art.-Nr.	952 100	952 113
SPD nach EN 61643-11 / ... IEC 61643-11	Typ 2 / Class II	Typ 2 / Class II
Höchste Dauerspannung AC (U_c)	275 V (50 / 60 Hz)	385 V (50 / 60 Hz)
Nennableitstoßstrom (8/20 μ s) (I_n)	20 kA	20 kA
Schutzpegel (U_p)	$\leq 1,5$ kV	$\leq 1,5$ kV
Zusätzliche externe Sicherung notwendig	nein	nein
TOV-Spannung (U_T) - Charakteristik	440 V / 120 min. - Festigkeit	440 V / 120 min. - Festigkeit
Leckstrom	kein Leckstrom	kein Leckstrom
Zulassungen	KEMA	KEMA
Preis / Stk.	150,10 €	159,20 €

Zubehör für DEHNguard modular mit dimensionierungssicherer Advanced-Circuit Interruption

Schalter-Funkenstrecken-Schutzmodul für DEHNguard ACI



Typ	DG MOD ACI 275	DG MOD ACI 385
Art.-Nr.	952 024	952 028
Höchste Dauerspannung AC (U_c)	275 V	385 V
Preis / Stk.	116,40 €	125,50 €

Funkenstrecken-Schutzmodul für DEHNguard M ACI



Typ	DG MOD A NPE
Art.-Nr.	952 022
Höchste Dauerspannung AC (U_c)	275 V
Preis / Stk.	116,40 €

N-PE-Funkenstrecken-Schutzmodul für DEHNguard M ACI



Typ	DG MOD H A NPE
Art.-Nr.	952 083
Höchste Dauerspannung AC (U_c)	275 V
Preis / Stk.	94,50 €

DEHNguard SE CI mit integrierter Vorsicherung

Für Industrieanwendungen mit einer Bemessungsspannung von 400/690 V. Kombiniert Überspannungsschutz und Vorsicherung in nur einem Bauteil. In 2 Varianten erhältlich: Industrie und Windenergie.



DEHNguard SE CI 440 FM

Einpoliger, teilbarer Überspannungs-Ableiter, bestehend aus Basisteil und gestecktem Schutzmodul; mit integrierter Vorsicherung und Fernmeldekontakt für Überwachungseinrichtung (potentialfreier Wechsler).



Typ DG SE CI ...	440 FM
Art.-Nr.	952 920
SPD nach EN 61643-11 / ... IEC 61643-11	Typ 2 / Class II
Höchste Dauerspannung AC (U_C)	440 V (50 / 60 Hz)
Nennableitstoßstrom (8/20 μ s) (I_n)	12,5 kA
Schutzpegel (U_P)	≤ 2 kV
Max. netzseitiger Überstromschutz	nicht notwendig
FM-Kontakte / Kontaktform	Wechsler
Preis / Stk.	160,10 €

DEHNguard SE CI WE 440 FM

Einpoliger, teilbarer Überspannungs-Ableiter mit Varistor-Bemessungsspannung $U_{mov} = 750$ V AC, bestehend aus Basisteil und gestecktem Schutzmodul; mit integrierter Vorsicherung und Fernmeldekontakt für Überwachungseinrichtung (potentialfreier Wechsler).



Typ DG SE CI ...	WE 440 FM
Art.-Nr.	952 923
SPD nach EN 61643-11 / ... IEC 61643-11	Typ 2 / Class II
Höchste Dauerspannung AC (U_C)	440 V (50 / 60 Hz)
Varistor-Bemessungsspannung AC (U_{mov})	750 V
Nennableitstoßstrom (8/20 μ s) (I_n)	12,5 kA
Schutzpegel (U_P)	≤ 3 kV
Max. netzseitiger Überstromschutz	nicht notwendig
FM-Kontakte / Kontaktform	Wechsler
Preis / Stk.	178,20 €

Zubehör für DEHNguard SE CI mit integrierter Vorsicherung

Varistor-Schutzmodul für DEHNguard SE CI (WE)



Typ	DG MOD E CI 440	DG MOD E CI WE 440
Art.-Nr.	952 926	952 927
Höchste Dauerspannung DC (U_C)	440 V	440 V
Varistor-Bemessungsspannung AC (U_{mov})	440 V	750 V
Preis / Stk.	126,50 €	144,40 €

DEHNguard modular

Mehrpoliger, modularer Überspannungs-Ableiter im funktionalen Ableiterdesign. Zum Schutz von Niederspannungs-Verbraucheranlagen vor Überspannungen.

DEHNguard MP TNS ... (FM)

Modularer Überspannungs-Ableiter für TN-S-Systeme; mit potentialfreiem Fernmeldekontakt.



- Einfache und schnelle Anschlussmöglichkeit aufgrund Push-In-Anschluss-technik
- Push-In-Doppel-Klemme ermöglicht V-Verdrahtung / Durchgangsverdrahtung
- Kein zusätzlicher Klemmblock in Verteilerschrank erforderlich
- Spart Platz und Zeit

Typ DG ...	MP TNS 275	MP TNS 275 FM
Art.-Nr.	942 400 <small>NEU</small>	942 405 <small>NEU</small>
SPD nach EN 61643-11 / ... IEC 61643-11	Typ 2 / Class II	Typ 2 / Class II
Höchste Dauerspannung AC (U_C)	275 V (50 / 60 Hz)	275 V (50 / 60 Hz)
Nennableitstoßstrom (8/20 μ s) (I_n)	20 kA	20 kA
Max. Ableitstoßstrom (8/20 μ s) (I_{max})	40 kA	40 kA
Schutzpegel [L-PE] / [N-PE] (U_P)	$\leq 1,5 / \leq 1,5$ kV	$\leq 1,5 / \leq 1,5$ kV
FM-Kontakte / Kontaktform	–	Wechsler
Preis / Stk.	289,00 €	346,00 €

DEHNguard MP TT ... (FM)

Modularer Überspannungs-Ableiter für TT- und TN-S-Systeme (3+1-Schaltung); mit potentialfreiem Fernmeldekontakt.



- Einfache und schnelle Anschlussmöglichkeit aufgrund Push-In-Anschluss-technik
- Push-In-Doppel-Klemme ermöglicht V-Verdrahtung / Durchgangsverdrahtung
- Kein zusätzlicher Klemmblock in Verteilerschrank erforderlich
- Spart Platz und Zeit

Typ DG ...	MP TT 275	MP TT 275 FM
Art.-Nr.	942 310 <small>NEU</small>	942 315 <small>NEU</small>
SPD nach EN 61643-11 / ... IEC 61643-11	Typ 2 / Class II	Typ 2 / Class II
Höchste Dauerspannung AC [L-N] (U_C)	275 V (50 / 60 Hz)	275 V (50 / 60 Hz)
Nennableitstoßstrom (8/20 μ s) (I_n)	20 kA	20 kA
Max. Ableitstoßstrom (8/20 μ s) (I_{max})	40 kA	40 kA
Schutzpegel [L-N] / [N-PE] (U_P)	$\leq 1,5 / \leq 1,5$ kV	$\leq 1,5 / \leq 1,5$ kV
FM-Kontakte / Kontaktform	–	Wechsler
Preis / Stk.	312,30 €	355,30 €

Überspannungs-Ableiter - Typ 2

DEHNguard M TNC ...

Modularer Überspannungs-Ableiter für TN-C-Systeme (3+0-Schaltung).



Allgemeine Technische Daten:

SPD nach EN 61643-11 / ... IEC 61643-11	Typ 2 / Class II
Max. Ableitstoßstrom (8/20 µs) (I_{max})	40 kA
Max. netzseitiger Überstromschutz	125 A gG

Typ DG ...	M TNC 150	M TNC 275
Art.-Nr.	952 313	952 300
Höchste Dauerspannung AC (U_C)	150 V (50 / 60 Hz)	275 V (50 / 60 Hz)
Nennableitstoßstrom (8/20 µs) (I_n)	15 kA	20 kA
Schutzpegel (U_P)	≤ 0,7 kV	≤ 1,5 kV
Zulassungen	KEMA, UL	KEMA, VDE, UL
Preis / Stk.	263,50 €	239,20 €

Typ DG ...	M TNC 385	M TNC 440
Art.-Nr.	952 314	952 303
Höchste Dauerspannung AC (U_C)	385 V (50 / 60 Hz)	440 V (50 / 60 Hz)
Nennableitstoßstrom (8/20 µs) (I_n)	20 kA	20 kA
Schutzpegel (U_P)	≤ 1,75 kV	≤ 2 kV
Zulassungen	KEMA, UL	KEMA, UL
Preis / Stk.	263,50 €	263,50 €

DEHNguard M TNC ... FM

Modularer Überspannungs-Ableiter für TN-C-Systeme (3+0-Schaltung); mit potential-freiem Fernmeldekontakt.



Allgemeine Technische Daten:

SPD nach EN 61643-11 / ... IEC 61643-11	Typ 2 / Class II
Max. Ableitstoßstrom (8/20 µs) (I_{max})	40 kA
Max. netzseitiger Überstromschutz	125 A gG
FM-Kontakte / Kontaktform	Wechsler

Typ DG ...	M TNC 150 FM	M TNC 275 FM
Art.-Nr.	952 318	952 305
Höchste Dauerspannung AC (U_C)	150 V (50 / 60 Hz)	275 V (50 / 60 Hz)
Nennableitstoßstrom (8/20 µs) (I_n)	15 kA	20 kA
Schutzpegel (U_P)	≤ 0,7 kV	≤ 1,5 kV
Zulassungen	KEMA, UL	KEMA, VDE, UL
Preis / Stk.	309,90 €	282,90 €

Typ DG ...	M TNC 385 FM	M TNC 440 FM
Art.-Nr.	952 319	952 308
Höchste Dauerspannung AC (U_C)	385 V (50 / 60 Hz)	440 V (50 / 60 Hz)
Nennableitstoßstrom (8/20 µs) (I_n)	20 kA	20 kA
Schutzpegel (U_P)	≤ 1,75 kV	≤ 2 kV
Zulassungen	KEMA, UL	KEMA, UL
Preis / Stk.	309,90 €	309,90 €

DEHNguard M TNS ...

Modularer Überspannungs-Ableiter für TN-S-Systeme (4+0-Schaltung).



Allgemeine Technische Daten:

SPD nach EN 61643-11 / ... IEC 61643-11	Typ 2 / Class II
Max. Ableitstoßstrom (8/20 µs) (I_{max})	40 kA
Max. netzseitiger Überstromschutz	125 A gG

Typ DG ...	M TNS 150	M TNS 275
Art.-Nr.	952 403	952 400
Höchste Dauerspannung AC (U_C)	150 V (50 / 60 Hz)	275 V (50 / 60 Hz)
Nennableitstoßstrom (8/20 µs) (I_n)	15 kA	20 kA
Schutzpegel [L-PE] / [N-PE] (U_P)	≤ 0,7 / ≤ 0,7 kV	≤ 1,5 / ≤ 1,5 kV
Zulassungen	KEMA, UL	KEMA, VDE, UL
Preis / Stk.	348,10 €	312,10 €

Typ DG ...	M TNS 385
Art.-Nr.	952 404
Höchste Dauerspannung AC (U_C)	385 V (50 / 60 Hz)
Nennableitstoßstrom (8/20 µs) (I_n)	20 kA
Schutzpegel [L-PE] / [N-PE] (U_P)	≤ 1,75 / ≤ 1,75 kV
Zulassungen	KEMA, UL
Preis / Stk.	348,10 €

DEHNguard M TNS ... FM

Modularer Überspannungs-Ableiter für TN-S-Systeme (4+0-Schaltung); mit potential-freiem Fernmeldekontakt.



Allgemeine Technische Daten:

SPD nach EN 61643-11 / ... IEC 61643-11	Typ 2 / Class II
Max. Ableitstoßstrom (8/20 µs) (I_{max})	40 kA
Max. netzseitiger Überstromschutz	125 A gG
FM-Kontakte / Kontaktform	Wechsler

Typ DG ...	M TNS 150 FM	M TNS 275 FM
Art.-Nr.	952 408	952 405
Höchste Dauerspannung AC (U_C)	150 V (50 / 60 Hz)	275 V (50 / 60 Hz)
Nennableitstoßstrom (8/20 µs) (I_n)	15 kA	20 kA
Schutzpegel [L-PE] / [N-PE] (U_P)	≤ 0,7 / ≤ 0,7 kV	≤ 1,5 / ≤ 1,5 kV
Zulassungen	KEMA, UL	KEMA, VDE, UL
Preis / Stk.	409,40 €	373,70 €

Typ DG ...	M TNS 385 FM
Art.-Nr.	952 409
Höchste Dauerspannung AC (U_C)	385 V (50 / 60 Hz)
Nennableitstoßstrom (8/20 µs) (I_n)	20 kA
Schutzpegel [L-PE] / [N-PE] (U_P)	≤ 1,75 / ≤ 1,75 kV
Zulassungen	KEMA, UL
Preis / Stk.	409,40 €

Überspannungs-Ableiter - Typ 2

DEHNguard M H TT ... (FM)

Modularer Überspannungs-Ableiter mit hohem Summen-Ableitvermögen im N-PE-Pfad für TT- und TN-S-Systeme (3+1-Schaltung). Erfüllt die höheren Sicherheitsanforderungen nach DIN VDE 0100-534 für den Einsatz am Speisepunkt der elektrischen Anlage; mit potentialfreiem Fernmeldekontakt.



Typ DG ...	M H TT 275	M H TT 275 FM
Art.-Nr.	952 381	952 385
SPD nach EN 61643-11 / ... IEC 61643-11	Typ 2 / Class II	Typ 2 / Class II
Höchste Dauerspannung AC [L-N] (U_C)	275 V (50 / 60 Hz)	275 V (50 / 60 Hz)
Nennableitstoßstrom (8/20 μ s) [L-N] (I_n)	20 kA	20 kA
Nennableitstoßstrom (8/20 μ s) [N-PE] (I_n)	80 kA	80 kA
Max. Ableitstoßstrom (8/20 μ s) [L-N] (I_{max})	40 kA	40 kA
Max. Ableitstoßstrom (8/20 μ s) [N-PE] (I_{max})	120 kA	120 kA
Schutzpegel [L-N] / [N-PE] (U_P)	$\leq 1,5 / \leq 1,5$ kV	$\leq 1,5 / \leq 1,5$ kV
Max. netzseitiger Überstromschutz	125 A gG	125 A gG
Zulassungen	KEMA	KEMA
FM-Kontakte / Kontaktform	–	Wechsler
Preis / Stk.	343,90 €	389,20 €

DEHNguard M TT ...

Modularer Überspannungs-Ableiter für TT- und TN-S-Systeme (3+1-Schaltung).



Allgemeine Technische Daten:		
SPD nach EN 61643-11 / ... IEC 61643-11	Typ 2 / Class II	
Max. Ableitstoßstrom (8/20 μ s) (I_{max})	40 kA	
Max. netzseitiger Überstromschutz	125 A gG	

Typ DG ...	M TT 150	M TT 275
Art.-Nr.	952 323	952 310
Höchste Dauerspannung AC [L-N] (U_C)	150 V (50 / 60 Hz)	275 V (50 / 60 Hz)
Nennableitstoßstrom (8/20 μ s) (I_n)	15 kA	20 kA
Schutzpegel [L-N] / [N-PE] (U_P)	$\leq 0,7 / \leq 1,5$ kV	$\leq 1,5 / \leq 1,5$ kV
Zulassungen	–	KEMA, VDE, UL
Preis / Stk.	364,30 €	337,30 €

Typ DG ...	M TT 320	M TT 385
Art.-Nr.	952 320	952 311
Höchste Dauerspannung AC [L-N] (U_C)	320 V (50 / 60 Hz)	385 V (50 / 60 Hz)
Nennableitstoßstrom (8/20 μ s) (I_n)	20 kA	20 kA
Schutzpegel [L-N] / [N-PE] (U_P)	$\leq 1,5 / \leq 1,5$ kV	$\leq 1,75 / \leq 1,5$ kV
Zulassungen	KEMA	KEMA, UL
Preis / Stk.	364,30 €	364,30 €

DEHNguard M TT ... FM

Modularer Überspannungs-Ableiter für TT- und TN-S-Systeme (3+1-Schaltung); mit potentialfreiem Fernmeldekontakt.



Allgemeine Technische Daten:		
SPD nach EN 61643-11 / ... IEC 61643-11	Typ 2 / Class II	
Max. Ableitstoßstrom (8/20 μ s) (I_{max})	40 kA	
Max. netzseitiger Überstromschutz	125 A gG	
FM-Kontakte / Kontaktform	Wechsler	

Typ DG ...	M TT 150 FM	M TT 275 FM
Art.-Nr.	952 328	952 315
Höchste Dauerspannung AC [L-N] (U_C)	150 V (50 / 60 Hz)	275 V (50 / 60 Hz)
Nennableitstoßstrom (8/20 μ s) (I_n)	15 kA	20 kA
Schutzpegel [L-N] / [N-PE] (U_P)	$\leq 0,7 / \leq 1,5$ kV	$\leq 1,5 / \leq 1,5$ kV
Zulassungen	UL	KEMA, VDE, UL
Preis / Stk.	409,30 €	383,70 €

Typ DG ...	M TT 320 FM	M TT 385 FM
Art.-Nr.	952 325	952 316
Höchste Dauerspannung AC [L-N] (U_C)	320 V (50 / 60 Hz)	385 V (50 / 60 Hz)
Nennableitstoßstrom (8/20 μ s) (I_n)	20 kA	20 kA
Schutzpegel [L-N] / [N-PE] (U_P)	$\leq 1,5 / \leq 1,5$ kV	$\leq 1,75 / \leq 1,5$ kV
Zulassungen	KEMA	KEMA, UL
Preis / Stk.	409,40 €	409,30 €

Typ DG ...	M TT 385/305 FM
Art.-Nr.	952 332 ^{NEU}
Höchste Dauerspannung AC [L-N] (U_C)	385 V (50 / 60 Hz)
Nennableitstoßstrom (8/20 μ s) (I_n)	20 kA
Schutzpegel [L-N] / [N-PE] (U_P)	$\leq 1,75 / \leq 1,5$ kV
Zulassungen	KEMA, UL
Preis / Stk.	409,30 €

DEHNguard M TN ...

Modularer Überspannungs-Ableiter für einphasige TN-Systeme (2+0-Schaltung).



Typ DG ...	M TN 150	M TN 275
Art.-Nr.	952 201	952 200
SPD nach EN 61643-11 / ... IEC 61643-11	Typ 2 / Class II	Typ 2 / Class II
Höchste Dauerspannung AC (U_C)	150 V (50 / 60 Hz)	275 V (50 / 60 Hz)
Nennableitstoßstrom (8/20 μ s) (I_n)	15 kA	20 kA
Max. Ableitstoßstrom (8/20 μ s) (I_{max})	40 kA	40 kA
Schutzpegel [L-PE] / [N-PE] (U_P)	$\leq 0,7 / \leq 0,7$ kV	$\leq 1,5 / \leq 1,5$ kV
Max. netzseitiger Überstromschutz	125 A gG	125 A gG
Zulassungen	KEMA, UL	KEMA, VDE, UL
Preis / Stk.	174,10 €	156,10 €

DEHNguard M TN ... FM

Modularer Überspannungs-Ableiter für einphasige TN-Systeme (2+0-Schaltung); mit potentialfreiem Fernmeldekontakt.



Typ DG ...	M TN 150 FM	M TN 275 FM
Art.-Nr.	952 206	952 205
SPD nach EN 61643-11 / ... IEC 61643-11	Typ 2 / Class II	Typ 2 / Class II
Höchste Dauerspannung AC (U _C)	150 V (50 / 60 Hz)	275 V (50 / 60 Hz)
Nennableitstoßstrom (8/20 µs) (I _n)	15 kA	20 kA
Max. Ableitstoßstrom (8/20 µs) (I _{max})	40 kA	40 kA
Schutzpegel [L-PE] / [N-PE] (U _P)	≤ 0,7 / ≤ 0,7 kV	≤ 1,5 / ≤ 1,5 kV
Max. netzseitiger Überstromschutz	125 A gG	125 A gG
Zulassungen	KEMA, UL	KEMA, VDE, UL
FM-Kontakte / Kontaktform	Wechsler	Wechsler
Preis / Stk.	204,90 €	186,90 €

DEHNguard M H TT 2P ... (FM)

Modularer Überspannungs-Ableiter mit hohem Summen-Ableitvermögen im N-PE-Pfad für einphasige TT- und TN-Systeme (1+1-Schaltung). Erfüllt die höheren Sicherheitsanforderungen nach DIN VDE 0100-534 für den Einsatz am Speisepunkt der elektrischen Anlage; mit potentialfreiem Fernmeldekontakt.



Typ DG ...	M H TT 2P 275	M H TT 2P 275 FM
Art.-Nr.	952 181	952 185
SPD nach EN 61643-11 / ... IEC 61643-11	Typ 2 / Class II	Typ 2 / Class II
Höchste Dauerspannung AC [L-N] (U _C)	275 V (50 / 60 Hz)	275 V (50 / 60 Hz)
Nennableitstoßstrom (8/20 µs) [L-N] (I _n)	20 kA	20 kA
Nennableitstoßstrom (8/20 µs) [N-PE] (I _n)	80 kA	80 kA
Max. Ableitstoßstrom (8/20 µs) [L-N] (I _{max})	40 kA	40 kA
Max. Ableitstoßstrom (8/20 µs) [N-PE] (I _{max})	120 kA	120 kA
Schutzpegel [L-N] / [N-PE] (U _P)	≤ 1,5 / ≤ 1,5 kV	≤ 1,5 / ≤ 1,5 kV
Max. netzseitiger Überstromschutz	125 A gG	125 A gG
Zulassungen	KEMA	KEMA
FM-Kontakte / Kontaktform	-	Wechsler
Preis / Stk.	187,70 €	203,10 €

DEHNguard M TT 2P ...

Modularer Überspannungs-Ableiter für einphasige TT- und TN-Systeme (1+1-Schaltung).



Allgemeine Technische Daten:	
SPD nach EN 61643-11 / ... IEC 61643-11	Typ 2 / Class II
Nennableitstoßstrom (8/20 µs) (I _n)	20 kA
Max. Ableitstoßstrom (8/20 µs) (I _{max})	40 kA
Max. netzseitiger Überstromschutz	125 A gG

Typ DG ...	M TT 2P 275	M TT 2P 320
Art.-Nr.	952 110	952 130
Höchste Dauerspannung AC [L-N] (U _C)	275 V (50 / 60 Hz)	320 V (50 / 60 Hz)
Schutzpegel [L-N] / [N-PE] (U _P)	≤ 1,5 / ≤ 1,5 kV	≤ 1,5 / ≤ 1,5 kV
Zulassungen	KEMA, VDE, UL	KEMA
Preis / Stk.	181,40 €	190,30 €

Typ DG ...	M TT 2P 385
Art.-Nr.	952 111
Höchste Dauerspannung AC [L-N] (U _C)	385 V (50 / 60 Hz)
Schutzpegel [L-N] / [N-PE] (U _P)	≤ 1,75 / ≤ 1,5 kV
Zulassungen	KEMA
Preis / Stk.	190,30 €

DEHNguard M TT 2P ... FM

Modularer Überspannungs-Ableiter für einphasige TT- und TN-Systeme (1+1-Schaltung); mit potentialfreiem Fernmeldekontakt.



Allgemeine Technische Daten:	
SPD nach EN 61643-11 / ... IEC 61643-11	Typ 2 / Class II
Nennableitstoßstrom (8/20 µs) (I _n)	20 kA
Max. Ableitstoßstrom (8/20 µs) (I _{max})	40 kA
Max. netzseitiger Überstromschutz	125 A gG
FM-Kontakte / Kontaktform	Wechsler

Typ DG ...	M TT 2P 275 FM	M TT 2P 320 FM
Art.-Nr.	952 115	952 135
Höchste Dauerspannung AC [L-N] (U _C)	275 V (50 / 60 Hz)	320 V (50 / 60 Hz)
Schutzpegel [L-N] / [N-PE] (U _P)	≤ 1,5 / ≤ 1,5 kV	≤ 1,5 / ≤ 1,5 kV
Zulassungen	KEMA, VDE, UL	KEMA
Preis / Stk.	196,70 €	205,80 €

Typ DG ...	M TT 2P 385 FM
Art.-Nr.	952 116
Höchste Dauerspannung AC [L-N] (U _C)	385 V (50 / 60 Hz)
Schutzpegel [L-N] / [N-PE] (U _P)	≤ 1,75 / ≤ 1,5 kV
Zulassungen	KEMA
Preis / Stk.	205,80 €

DEHNguard M WE ... (FM)

Modularer Überspannungs-Ableiter (3+0-Schaltung) mit Varistor-Bemessungsspannung $U_{mov} = 750 \text{ V AC}$; in der Ausführung FM mit potentialfreiem Fernmeldekontakt.



Typ DG ...	M WE 600	M WE 600 FM
Art.-Nr.	952 302	952 307
SPD nach EN 61643-11 / ... IEC 61643-11	Typ 2 / Class II	Typ 2 / Class II
Höchste Dauerspannung AC (U_C)	600 V (50 / 60 Hz)	600 V (50 / 60 Hz)
Varistor-Bemessungsspannung (U_{mov})	750 V	750 V
Nennableitstoßstrom (8/20 μs) (I_n)	15 kA	15 kA
Max. Ableitstoßstrom (8/20 μs) (I_{max})	25 kA	25 kA
Schutzpegel (U_P)	$\leq 3 \text{ kV}$	$\leq 3 \text{ kV}$
Max. netzseitiger Überstromschutz	100 A gG	100 A gG
Zulassungen	KEMA, UL	KEMA, UL
FM-Kontakte / Kontaktform	-	Wechsler
Preis / Stk.	320,80 €	366,90 €

Zubehör für DEHNguard modular

Varistor-Schutzmodul

Varistor-Schutzmodul für DEHNguard M ... und DEHNguard S ...



Typ	DG MOD 150	DG MOD 275
Art.-Nr.	952 012	952 010
Höchste Dauerspannung AC (U_C)	150 V	275 V
Militärische Bezeichnung	-	-
Preis / Stk.	78,20 €	69,20 €

Typ	DG MOD 320	DG MOD 385
Art.-Nr.	952 013	952 014
Höchste Dauerspannung AC (U_C)	320 V	385 V
Militärische Bezeichnung	-	-
Preis / Stk.	78,20 €	78,20 €

Typ	DG MOD 440
Art.-Nr.	952 015
Höchste Dauerspannung AC (U_C)	440 V
Militärische Bezeichnung	VG 96951 -5 ZA001
Preis / Stk.	78,20 €

Varistor-Schutzmodul für DEHNguard M (S) WE

Varistor-Schutzmodul für DEHNguard M WE ... und DEHNguard S WE ... mit Varistor-Bemessungsspannung $U_{mov} = 750 \text{ V AC}$.



Typ	DG MOD 750
Art.-Nr.	952 017
Höchste Dauerspannung AC (U_C)	600 V
Preis / Stk.	96,60 €

N-PE-Funkenstrecken-Schutzmodul für DEHNguard M H TT ...

N-PE-Funkenstrecken-Schutzmodul mit hohem Ableitvermögen für zwei- und vierpolige DEHNguard DG M H TT ...



Typ	DG MOD H NPE
Art.-Nr.	952 081
Höchste Dauerspannung AC (U_C)	255 V
Preis / Stk.	94,60 €

N-PE-Funkenstrecken-Schutzmodul für DEHNguard M TT ...

N-PE-Funkenstrecken-Schutzmodul für zwei- und vierpolige DEHNguard DG M TT ...



Typ	DG MOD NPE
Art.-Nr.	952 050
Höchste Dauerspannung AC (U_C)	255 V
Preis / Stk.	88,00 €

DEHNguard S

Einpoliger, modularer Überspannungs-Ableiter im funktionalen Ableiterdesign.
Zum Schutz von Niederspannungs-Verbraucheranlagen vor Überspannungen.

DEHNguard S ...

Einpoliger, teilbarer Überspannungs-Ableiter, bestehend aus Basisteil und gestecktem Schutzmodul.



Allgemeine Technische Daten:

SPD nach EN 61643-11 / ... IEC 61643-11 Typ 2 / Class II

Typ DG S ...	48	75
Art.-Nr.	952 078	952 071
Höchste Dauerspannung AC (U_C)	48 V (50 / 60 Hz)	75 V (50 / 60 Hz)
Nennableitstoßstrom (8/20 μ s) (I_n)	7,5 kA	10 kA
Max. Ableitstoßstrom (8/20 μ s) (I_{max})	25 kA	40 kA
Schutzpegel (U_P)	$\leq 0,33$ kV	$\leq 0,4$ kV
Max. netzseitiger Überstromschutz	125 A gG	125 A gG
Zulassungen	–	KEMA, VDE, UL, CSA
Preis / Stk.	96,10 €	96,10 €

Typ DG S ...	150	275
Art.-Nr.	952 072	952 070
Höchste Dauerspannung AC (U_C)	150 V (50 / 60 Hz)	275 V (50 / 60 Hz)
Nennableitstoßstrom (8/20 μ s) (I_n)	15 kA	20 kA
Max. Ableitstoßstrom (8/20 μ s) (I_{max})	40 kA	40 kA
Schutzpegel (U_P)	$\leq 0,7$ kV	$\leq 1,5$ kV
Max. netzseitiger Überstromschutz	125 A gG	125 A gG
Zulassungen	KEMA, VDE, UL, CSA	KEMA, VDE, UL, CSA
Preis / Stk.	96,10 €	87,20 €

Typ DG S ...	320	385
Art.-Nr.	952 073	952 074
Höchste Dauerspannung AC (U_C)	320 V (50 / 60 Hz)	385 V (50 / 60 Hz)
Nennableitstoßstrom (8/20 μ s) (I_n)	20 kA	20 kA
Max. Ableitstoßstrom (8/20 μ s) (I_{max})	40 kA	40 kA
Schutzpegel (U_P)	$\leq 1,5$ kV	$\leq 1,75$ kV
Max. netzseitiger Überstromschutz	125 A gG	125 A gG
Zulassungen	KEMA, VDE, UL, CSA	KEMA, VDE, UL, CSA
Preis / Stk.	96,10 €	96,10 €

Typ DG S ...	440	600
Art.-Nr.	952 075	952 076
Höchste Dauerspannung AC (U_C)	440 V (50 / 60 Hz)	600 V (50 / 60 Hz)
Nennableitstoßstrom (8/20 μ s) (I_n)	20 kA	15 kA
Max. Ableitstoßstrom (8/20 μ s) (I_{max})	40 kA	30 kA
Schutzpegel (U_P)	≤ 2 kV	$\leq 2,5$ kV
Max. netzseitiger Überstromschutz	125 A gG	100 A gG
Zulassungen	KEMA, VDE, UL, CSA	KEMA, VDE, UL, CSA
Preis / Stk.	96,10 €	96,10 €

DEHNguard S ... FM

Einpoliger, teilbarer Überspannungs-Ableiter, bestehend aus Basisteil und gestecktem Schutzmodul; mit potentialfreiem Fernmeldekontakt.



Allgemeine Technische Daten:

SPD nach EN 61643-11 / ... IEC 61643-11 Typ 2 / Class II
FM-Kontakte / Kontaktform Wechsler

Typ DG S ...	48 FM	75 FM
Art.-Nr.	952 098	952 091
Höchste Dauerspannung AC (U_C)	48 V (50 / 60 Hz)	75 V (50 / 60 Hz)
Nennableitstoßstrom (8/20 μ s) (I_n)	7,5 kA	10 kA
Max. Ableitstoßstrom (8/20 μ s) (I_{max})	25 kA	40 kA
Schutzpegel (U_P)	$\leq 0,33$ kV	$\leq 0,4$ kV
Max. netzseitiger Überstromschutz	125 A gG	125 A gG
Zulassungen	–	KEMA, VDE, UL, CSA
Militärische Bezeichnung	–	–
Versorgungs-Nr.	–	–
Preis / Stk.	111,50 €	111,50 €

Typ DG S ...	150 FM	275 FM
Art.-Nr.	952 092	952 090
Höchste Dauerspannung AC (U_C)	150 V (50 / 60 Hz)	275 V (50 / 60 Hz)
Nennableitstoßstrom (8/20 μ s) (I_n)	15 kA	20 kA
Max. Ableitstoßstrom (8/20 μ s) (I_{max})	40 kA	40 kA
Schutzpegel (U_P)	$\leq 0,7$ kV	$\leq 1,5$ kV
Max. netzseitiger Überstromschutz	125 A gG	125 A gG
Zulassungen	KEMA, VDE, UL, CSA	KEMA, VDE, UL, CSA
Militärische Bezeichnung	–	–
Versorgungs-Nr.	–	–
Preis / Stk.	111,50 €	102,50 €

Typ DG S ...	320 FM	385 FM
Art.-Nr.	952 093	952 094
Höchste Dauerspannung AC (U_C)	320 V (50 / 60 Hz)	385 V (50 / 60 Hz)
Nennableitstoßstrom (8/20 μ s) (I_n)	20 kA	20 kA
Max. Ableitstoßstrom (8/20 μ s) (I_{max})	40 kA	40 kA
Schutzpegel (U_P)	$\leq 1,5$ kV	$\leq 1,75$ kV
Max. netzseitiger Überstromschutz	125 A gG	125 A gG
Zulassungen	KEMA, VDE, UL, CSA	KEMA, VDE, UL, CSA
Militärische Bezeichnung	–	VG 96951 -5 B0001
Versorgungs-Nr.	–	5920-12-384-8848
Preis / Stk.	111,50 €	111,50 €

Typ DG S ...	440 FM	600 FM
Art.-Nr.	952 095	952 096
Höchste Dauerspannung AC (U_C)	440 V (50 / 60 Hz)	600 V (50 / 60 Hz)
Nennableitstoßstrom (8/20 μ s) (I_n)	20 kA	15 kA
Max. Ableitstoßstrom (8/20 μ s) (I_{max})	40 kA	30 kA
Schutzpegel (U_P)	≤ 2 kV	$\leq 2,5$ kV
Max. netzseitiger Überstromschutz	125 A gG	100 A gG
Zulassungen	KEMA, VDE, UL, CSA	KEMA, VDE, UL, CSA
Militärische Bezeichnung	–	–
Versorgungs-Nr.	–	–
Preis / Stk.	111,50 €	111,50 €

DEHNguard S WE 600 (FM)

Einpoliger, teilbarer Überspannungs-Ableiter mit Varistor-Bemessungsspannung $U_{mov} = 750 \text{ V AC}$, bestehend aus Basisteil und gestecktem Schutzmodul; in der Ausführung FM mit potentialfreiem Fernmeldekontakt.



Typ DG S ...	WE 600	WE 600 FM
Art.-Nr.	952 077	952 097
SPD nach EN 61643-11 / ... IEC 61643-11	Typ 2 / Class II	Typ 2 / Class II
Höchste Dauerspannung AC (U_C)	600 V (50 / 60 Hz)	600 V (50 / 60 Hz)
Nennableitstoßstrom ($8/20 \mu\text{s}$) (I_n)	15 kA	15 kA
Max. Ableitstoßstrom ($8/20 \mu\text{s}$) (I_{max})	25 kA	25 kA
Schutzpegel (U_P)	$\leq 3 \text{ kV}$	$\leq 3 \text{ kV}$
Max. netzseitiger Überstromschutz	100 A gG	100 A gG
Zulassungen	KEMA, UL, CSA	KEMA, UL, CSA
FM-Kontakte / Kontaktform	-	Wechsler
Preis / Stk.	115,00 €	130,50 €

Zubehör für DEHNguard S

Varistor-Schutzmodul

Varistor-Schutzmodul für DEHNguard M ... und DEHNguard S ...



Typ	DG MOD 48	DG MOD 75
Art.-Nr.	952 018	952 011
Höchste Dauerspannung AC (U_C)	48 V	75 V
Militärische Bezeichnung	-	-
Preis / Stk.	78,20 €	78,20 €

Typ	DG MOD 150	DG MOD 275
Art.-Nr.	952 012	952 010
Höchste Dauerspannung AC (U_C)	150 V	275 V
Militärische Bezeichnung	-	-
Preis / Stk.	78,20 €	69,20 €

Typ	DG MOD 320	DG MOD 385
Art.-Nr.	952 013	952 014
Höchste Dauerspannung AC (U_C)	320 V	385 V
Militärische Bezeichnung	-	-
Preis / Stk.	78,20 €	78,20 €

Typ	DG MOD 440	DG MOD 600
Art.-Nr.	952 015	952 016
Höchste Dauerspannung AC (U_C)	440 V	600 V
Militärische Bezeichnung	VG 96951 -5 ZA001	-
Preis / Stk.	78,20 €	78,20 €

Varistor-Schutzmodul für DEHNguard M (S) WE

Varistor-Schutzmodul für DEHNguard M WE ... und DEHNguard S WE ... mit Varistor-Bemessungsspannung $U_{mov} = 750 \text{ V AC}$.



Typ	DG MOD 750
Art.-Nr.	952 017
Höchste Dauerspannung AC (U_C)	600 V
Preis / Stk.	96,60 €

DEHNguard S ... VA

Einpoliger, modularer Überspannungs-Ableiter mit leckstromfreier Varistor-Funkenstrecken-Reihenschaltung. Zum Schutz von Niederspannungs-Verbraucheranlagen vor Überspannungen.

DEHNguard S VA

Modularer, einpoliger Überspannungs-Ableiter mit Varistor-Funkenstrecken-Reihenschaltung im steckbaren Schutzmodul.



Allgemeine Technische Daten:

SPD nach EN 61643-11 / ... IEC 61643-11	Typ 2 / Class II
Nennableitstoßstrom ($8/20 \mu\text{s}$) (I_n)	10 kA
Max. Ableitstoßstrom ($8/20 \mu\text{s}$) (I_{max})	20 kA
Max. netzseitiger Überstromschutz	100 A gG

Typ DG S ...	75 VA	275 VA
Art.-Nr.	952 080	952 082
Höchste Dauerspannung AC (U_C)	75 V (50 / 60 Hz)	275 V (50 / 60 Hz)
Schutzpegel (U_P)	$\leq 1,1 \text{ kV}$	$\leq 1,5 \text{ kV}$
Preis / Stk.	119,40 €	113,80 €

Typ DG S ...	385 VA
Art.-Nr.	952 084
Höchste Dauerspannung AC (U_C)	385 V (50 / 60 Hz)
Schutzpegel (U_P)	$\leq 1,75 \text{ kV}$
Preis / Stk.	119,40 €

DEHNguard S VA FM

Modularer, einpoliger Überspannungs-Ableiter mit Varistor-Funkenstrecken-Reihenschaltung im steckbaren Schutzmodul; mit potentialfreiem Fernmeldekontakt.



Allgemeine Technische Daten:

SPD nach EN 61643-11 / ... IEC 61643-11	Typ 2 / Class II
Nennableitstoßstrom ($8/20 \mu\text{s}$) (I_n)	10 kA
Max. Ableitstoßstrom ($8/20 \mu\text{s}$) (I_{max})	20 kA
Max. netzseitiger Überstromschutz	100 A gG

Typ DG S ...	75 VA FM	275 VA FM
Art.-Nr.	952 085	952 087
Höchste Dauerspannung AC (U_C)	75 V (50 / 60 Hz)	275 V (50 / 60 Hz)
Schutzpegel (U_P)	$\leq 1,1 \text{ kV}$	$\leq 1,5 \text{ kV}$
Preis / Stk.	134,90 €	129,20 €

Typ DG S ...	385 VA FM
Art.-Nr.	952 089
Höchste Dauerspannung AC (U_C)	385 V (50 / 60 Hz)
Schutzpegel (U_P)	$\leq 1,75 \text{ kV}$
Preis / Stk.	134,90 €

Zubehör für DEHNguard S ... VA

Varistor-Schutzmodul für DEHNguard S ... VA

Schutzmodul für DEHNguard S ... VA mit Varistor-Funkenstrecken-Reihenschaltung.



Typ	DG MOD 75 VA	DG MOD 275 VA
Art.-Nr.	952 025	952 027
Höchste Dauerspannung AC (U_C)	75 V	275 V
Preis / Stk.	101,40 €	95,80 €

Typ	DG MOD 385 VA
Art.-Nr.	952 029
Höchste Dauerspannung AC (U_C)	385 V
Preis / Stk.	101,40 €

DEHNguard SE H ... FM

Einpoliger Überspannungs-Ableiter mit integriertem Frühwarnsystem „Lifetime Indication“.
Zum Schutz von Niederspannungs-Verbraucheranlagen vor Überspannungen.

DEHNguard SE H 1000 FM

Einpoliger, teilbarer Überspannungs-Ableiter, bestehend aus Basisteil und gestecktem Schutzmodul; mit potentialfreiem Fernmeldekontakt.



Typ DG SE H 1000 ...	FM
Art.-Nr.	952 938
SPD nach EN 61643-11 / ... IEC 61643-11	Typ 2 / Class II
Höchste Dauerspannung AC (U_C)	1000 V (50 / 60 Hz)
Nennableitstoßstrom (8/20 μ s) (I_n)	20 kA
Max. Ableitstoßstrom (8/20 μ s) (I_{max})	40 kA
Schutzpegel (U_P)	$\leq 4,5$ kV
Max. netzseitiger Überstromschutz	100 A gG
Funktions- / Defektanzeige	grün / rot
FM-Kontakte / Kontaktform	Wechsler
Preis / Stk.	143,90 €

DEHNguard SE H 1000 VA FM

Einpoliger, teilbarer Überspannungs-Ableiter, bestehend aus Basisteil und gestecktem Schutzmodul; mit potentialfreiem Fernmeldekontakt. Reihenschaltung aus Varistor und Gasableiter.



Typ DG SE H 1000 ...	VA FM
Art.-Nr.	952 940
SPD nach EN 61643-11 / ... IEC 61643-11	Typ 2 / Class II
Höchste Dauerspannung AC (U_C)	1000 V (50 / 60 Hz)
Nennableitstoßstrom (8/20 μ s) (I_n)	15 kA
Max. Ableitstoßstrom (8/20 μ s) (I_{max})	40 kA
Schutzpegel (U_P)	≤ 5 kV
Max. netzseitiger Überstromschutz	100 A gG
Funktions- / Defektanzeige	grün / rot
Zulassungen	UL
FM-Kontakte / Kontaktform	Wechsler
Ergänzende Angaben:	
- Ansprechspannung Gasableiter (U_{agmin})	2200 V
Preis / Stk.	170,00 €

Zubehör für DEHNguard SE H ... FM

Varistor-Schutzmodul für DEHNguard SE H ... FM



Typ	DG MOD E H 1000	DG MOD E H 1000 VA
Art.-Nr.	952 908	952 918
Höchste Dauerspannung DC (U_C)	1000 V	1000 V
Preis / Stk.	109,20 €	135,20 €

Erdungsbügel im 1,5 TE Rastermaß, einphasig, zweipolig

Erdungsbügel zum erdseitigen Anschluss von z. B. 2 Überspannungs-Schutzgeräten im 1,5 TE-Gehäuse, mit Anschlussklemme.



Typ	EB 1 2 1.5
Art.-Nr.	900 460
Abmessungen	34 x 60 x 28 mm
Anschlussklemme	bis 25 mm ²
Preis / Stk.	14,70 €

Erdungsbügel im 1,5 TE Rastermaß, einphasig, dreipolig

Erdungsbügel zum erdseitigen Anschluss von z. B. 3 Überspannungs-Schutzgeräten im 1,5 TE-Gehäuse, mit Anschlussklemme.



Typ	EB 1 3 1.5
Art.-Nr.	900 418
Abmessungen	34 x 85 x 28 mm
Anschlussklemme	bis 25 mm ²
Preis / Stk.	17,70 €

Erdungsbügel im 1,5 TE Rastermaß, einphasig, vierpolig

Erdungsbügel zum erdseitigen Anschluss von z. B. 4 Überspannungs-Schutzgeräten im 1,5 TE-Gehäuse, mit Anschlussklemme.



Typ	EB 1 4 1.5
Art.-Nr.	900 429
Abmessungen	34 x 112 x 28 mm
Anschlussklemme	bis 25 mm ²
Preis / Stk.	21,50 €

DEHNcord

Einpoliger, zweipoliger oder dreipoliger Überspannungsschutz mit Überwachungseinrichtung und Abtrennvorrichtung. Zum Schutz von Niederspannungs-Verbraucheranlagen vor Überspannungen.

DEHNcord 3P TT 275 FM

Dreiphasiger, kompakter Ableiter für TT- und TN-S-Systeme.



Typ	DCOR 3P TT 275 FM
Art.-Nr.	900 439
SPD nach EN 61643-11 / ... IEC 61643-11	Typ 2 + Typ 3 / Class II + Class III
Höchste Dauerspannung AC [L-N] (U_C)	275 V (50 / 60 Hz)
Höchste Dauerspannung DC (U_C)	350 V
Nennableitstoßstrom (8/20 μ s) [L-N] (I_n)	10 kA
Max. Ableitstoßstrom (8/20 μ s) [L-N] (I_{max})	20 kA
Nennableitstoßstrom (8/20 μ s) [N-PE] (I_n)	10 kA
Max. Ableitstoßstrom (8/20 μ s) [N-PE] (I_{max})	40 kA
Schutzpegel [L-N] (U_p)	$\leq 1,5$ kV
Schutzpegel [N-PE] (U_p)	$\leq 1,5$ kV
Zulassungen	KEMA
Preis / Stk.	127,40 €

DEHNcord L 2P

Zweipoliger Überspannungs-Ableiter für alle Installationssysteme (1+1-Schaltung) und Leuchten der Schutzklasse I; kompakte Abmessungen.

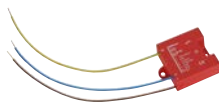

Typ	DCOR L 2P 275	DCOR L 2P 320
Art.-Nr.	900 430	900 432
SPD nach EN 61643-11 / ... IEC 61643-11	Typ 2 / Class II	Typ 2 / Class II
Höchste Dauerspannung AC [L-N] (U_C)	275 V (50 / 60 Hz)	320 V (50 / 60 Hz)
Nennableitstoßstrom (8/20 μ s) (I_n)	5 kA	5 kA
Max. Ableitstoßstrom (8/20 μ s) (I_{max})	10 kA	10 kA
Schutzpegel [L-N] (U_p)	$\leq 1,5$ kV	$\leq 1,75$ kV
Schutzpegel [N-PE] (U_p)	$\leq 1,5$ kV	$\leq 1,5$ kV
Max. netzseitiger Überstromschutz	25 A gG	25 A gG
Zulassungen	KEMA	KEMA
Preis / Stk.	74,70 €	79,80 €

DEHNcord L 1P

Einpoliger Überspannungs-Ableiter für Leuchten mit Schutzklasse II; kompakte Abmessungen.

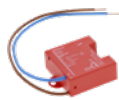

Typ	DCOR L 1P 275	DCOR L 1P 320
Art.-Nr.	900 431	900 433
SPD nach EN 61643-11 / ... IEC 61643-11	Typ 2 / Class II	Typ 2 / Class II
Höchste Dauerspannung AC [L-N] (U_C)	275 V (50 / 60 Hz)	320 V (50 / 60 Hz)
Nennableitstoßstrom (8/20 μ s) (I_n)	5 kA	5 kA
Max. Ableitstoßstrom (8/20 μ s) (I_{max})	10 kA	10 kA
Schutzpegel [L-N] (U_p)	$\leq 1,5$ kV	$\leq 1,75$ kV
Max. netzseitiger Überstromschutz	25 A gG	25 A gG
Zulassungen	KEMA	KEMA
Preis / Stk.	48,10 €	54,30 €

DEHNcord L 2P SN1864

Überspannungs-Ableiter für Leuchten mit Schutzklasse II; kompakte Abmessungen. Mit Abschaltfunktion im Fehlerfall.



Typ	DCOR L 2P SN1864
Art.-Nr.	999 906
SPD nach EN 61643-11 / ... IEC 61643-11	Typ 2 / Class II
Höchste Dauerspannung AC [L-N] (U_C)	275 V (50 / 60 Hz)
Nennableitstoßstrom (8/20 μ s) (I_n)	5 kA
Max. Ableitstoßstrom (8/20 μ s) (I_{max})	10 kA
Schutzpegel [L-N] (U_p)	$\leq 1,5$ kV
Max. netzseitiger Überstromschutz	B 16 A
Preis / Stk.	75,40 €

DEHNcord L 2P SN1860

Überspannungs-Ableiter für alle Installationssysteme; kompakte Abmessungen. Mit Abschaltfunktion im Fehlerfall.

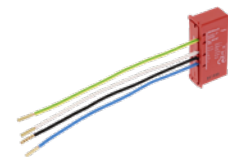

Typ	DCOR L 2P SN1860
Art.-Nr.	999 937
SPD nach EN 61643-11 / ... IEC 61643-11	Typ 2 / Class II
Höchste Dauerspannung AC [L-N] (U_C)	275 V (50 / 60 Hz)
Nennableitstoßstrom (8/20 μ s) (I_n)	5 kA
Max. Ableitstoßstrom (8/20 μ s) (I_{max})	10 kA
Schutzpegel [L-N] (U_p)	$\leq 1,5$ kV
Schutzpegel [N-PE] (U_p)	$\leq 1,5$ kV
Max. netzseitiger Überstromschutz	B 16 A
Preis / Stk.	63,30 €

DEHNcord L 2P 275 SO LTG

Überspannungs-Ableiter für alle Installationssysteme; kompakte Abmessungen. Mit Abschaltfunktion im Fehlerfall.

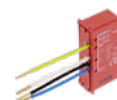

Typ	DCOR L 2P 275 SO LTG
Art.-Nr.	900 446
SPD nach EN 61643-11 / ... IEC 61643-11	Typ 2 / Class II
Höchste Dauerspannung AC [L-N] (U_C)	275 V (50 / 60 Hz)
Nennableitstoßstrom (8/20 μ s) (I_n)	5 kA
Max. Ableitstoßstrom (8/20 μ s) (I_{max})	10 kA
Schutzpegel [L-N] (U_p)	$\leq 1,5$ kV
Schutzpegel [N-PE] (U_p)	$\leq 1,5$ kV
Max. netzseitiger Überstromschutz	B 16 A
Zulassungen	KEMA
Preis / Stk.	61,20 €

DEHNcord L 3P 275 SO LTG

Dreipoliger Ableiter für alle Installationssysteme; kompakte Abmessungen. Mit Abschaltfunktion des Laststromkreises im Fehlerfall und Schutz der Steuerphase.

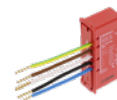

Typ	DCOR L 3P 275 SO LTG
Art.-Nr.	900 445
SPD nach EN 61643-11 / ... IEC 61643-11	Typ 2 / Class II
Höchste Dauerspannung AC [L-N] (U_C)	275 V (50 / 60 Hz)
Nennableitstoßstrom (8/20 μ s) (I_n)	5 kA
Max. Ableitstoßstrom (8/20 μ s) (I_{max})	10 kA
Schutzpegel [L-N] (U_p)	$\leq 1,5$ kV
Schutzpegel [N-PE] (U_p)	$\leq 1,5$ kV
Max. netzseitiger Überstromschutz	B 16 A
Zulassungen	KEMA
Preis / Stk.	74,20 €

SK EK480 G2S-2d LM DCOR

Der Sicherungskasten EK480 ist ein Qualitätsprodukt aus dem Hause Langmatz, welches sich durch hochwertige Verarbeitung und praxisbewährte Eigenschaften auszeichnet. Die EK480 Produktreihe erfüllt alle mechanischen und elektrischen Anforderungen und Normen. Leuchten mit hochwertiger Elektronik können so wirkungsvoll gegen Überspannungen durch Schalthandlungen oder Naheinschläge geschützt werden.



Typ	SK EK480 G2S-2d LM DCOR
Art.-Nr.	900 443
SPD nach EN 61643-11 / ... IEC 61643-11	Typ 2 / Class II
Höchste Dauerspannung AC [L-N] (U_C)	275 V (50 / 60 Hz)
Nennableitstoßstrom (8/20 μ s) (I_n)	5 kA
Max. Ableitstoßstrom (8/20 μ s) (I_{max})	10 kA
Schutzpegel [L-N] (U_P)	$\leq 1,5$ kV
Schutzpegel [N-PE] (U_P)	$\leq 1,5$ kV
Max. netzseitiger Überstromschutz	B 16 A
Abmessungen	276 x 81 x 70 mm
ab Mastinnendurchmesser	89 mm
Klemmtechnik	Zugang: Schiebeklemmtechnik / Abgang: Federklemmtechnik
Maximaler klemmbarer Kabelquerschnitt	1 - 3 Kabel (4 bzw. 5 x 16 mm ²)
Abgangsklemmen	max. 2,5 mm ²
Preis / Stk.	145,70 €

DEHNcord L 2P 275 SO LT

Zweipoliger Ableiter für TNC-Systeme; kompakte Abmessungen. Mit Abschaltfunktion des Laststromkreises im Fehlerfall und Schutz der Steuerphase.



Typ	DCOR L 2P 275 SO LT
Art.-Nr.	900 435
SPD nach EN 61643-11 / ... IEC 61643-11	Typ 2 / Class II
Höchste Dauerspannung AC [L-PEN] (U_C)	275 V (50 / 60 Hz)
Nennableitstoßstrom (8/20 μ s) (I_n)	5 kA
Max. Ableitstoßstrom (8/20 μ s) (I_{max})	10 kA
Schutzpegel [L-PEN] (U_P)	$\leq 1,5$ kV
Max. netzseitiger Überstromschutz	B 16 A
Zulassungen	KEMA
Preis / Stk.	62,80 €

DEHNcord L 3P 275 SO IP

Dreipoliger Ableiter für alle Installationssysteme; kompakte Abmessungen. Schutzart IP 65. Mit Abschaltfunktion des Laststromkreises im Fehlerfall und Schutz der Steuerphase.



Typ	DCOR L 3P 275 SO IP
Art.-Nr.	900 447
SPD nach EN 61643-11 / ... IEC 61643-11	Typ 2 / Class II
Höchste Dauerspannung AC [L-N] (U_C)	275 V (50 / 60 Hz)
Nennableitstoßstrom (8/20 μ s) (I_n)	5 kA
Max. Ableitstoßstrom (8/20 μ s) (I_{max})	10 kA
Schutzpegel [L-N] (U_P)	$\leq 1,5$ kV
Schutzpegel [N-PE] (U_P)	$\leq 1,5$ kV
Max. netzseitiger Überstromschutz	B 16 A
Preis / Stk.	81,90 €

DEHNcord L 2P 275 SO IP

Zweipoliger Ableiter für alle Installationssysteme; kompakte Abmessungen. Schutzart IP 65. Mit Abschaltfunktion im Fehlerfall.



Typ	DCOR L 2P 275 SO IP
Art.-Nr.	900 448
SPD nach EN 61643-11 / ... IEC 61643-11	Typ 2 / Class II
Höchste Dauerspannung AC [L-N] (U_C)	275 V (50 / 60 Hz)
Nennableitstoßstrom (8/20 μ s) (I_n)	5 kA
Max. Ableitstoßstrom (8/20 μ s) (I_{max})	10 kA
Schutzpegel [L-N] (U_P)	$\leq 1,5$ kV
Schutzpegel [N-PE] (U_P)	$\leq 1,5$ kV
Max. netzseitiger Überstromschutz	B 16 A
Preis / Stk.	69,00 €

DEHNcord R 3P

Überspannungs-Ableiter für elektrische Raffstores; kompakte Abmessungen.



Typ	DCOR R 3P 275
Art.-Nr.	900 449
SPD nach EN 61643-11 / ... IEC 61643-11	Typ 2 / Class II
Höchste Dauerspannung AC [L-N] (U_C)	275 V (50 / 60 Hz)
Nennableitstoßstrom (8/20 μ s) (I_n)	2,5 kA
Max. Ableitstoßstrom (8/20 μ s) (I_{max})	5 kA
Schutzpegel [L-N] (U_P)	$\leq 1,5$ kV
Steckverbindung	Hirschmann STAK 3 / STAS 3
Preis / Stk.	176,70 €

DEHNgap C S

N-PE-Überspannungs-Ableiter im funktionalen Ableiterdesign. Zum Schutz von Niederspannungs-Verbraucheranlagen vor Überspannungen speziell für den Einsatz im TT-System.

DEHNgap C S (FM)

N-PE-Überspannungs-Ableiter; in der Ausführung FM mit potentialfreiem Fernmeldekontakt.



Typ DGP C ...	S	S FM
Art.-Nr.	952 030	952 035
SPD nach EN 61643-11 / ... IEC 61643-11	Typ 2 / Class II	Typ 2 / Class II
Höchste Dauerspannung AC (U_C)	255 V (50 / 60 Hz)	255 V (50 / 60 Hz)
Nennableitstoßstrom (8/20 μ s) (I_n)	20 kA	20 kA
Max. Ableitstoßstrom (8/20 μ s) (I_{max})	40 kA	40 kA
Schutzpegel (U_P)	$\leq 1,5$ kV	$\leq 1,5$ kV
Zulassungen	KEMA, VDE, UL	KEMA, VDE, UL
FM-Kontakte / Kontaktform	-	Wechsler
Preis / Stk.	104,80 €	120,20 €

Zubehör für DEHNgap C S

N-PE-Funkenstrecken-Schutzmodul für DEHNgap C S

N-PE-Funkenstrecken-Schutzmodul für einpolige N-PE-Überspannungs-Ableiter DEHNgap DGP C S ...



Typ	DGP C MOD
Art.-Nr.	952 060
Höchste Dauerspannung AC (U_C)	255 V
Preis / Stk.	88,10 €

DEHNguard ME/SE DC ... (FM)

Modulare Kombi-Ableiter / Überspannungs-Ableiter zum Schutz von Gleichstrom-Verbraucheranlagen.



DEHNguard ME DC ... FM
Modularer Kombi-Ableiter für Gleichstromanwendungen; mit potentialfreiem Fernmeldekontakt.



Typ DG ...	ME DC Y 950 FM
Art.-Nr.	972 146
SPD-Klassifikation analog zu EN 61643-11 / ... IEC 61643-11	Typ 1 + Typ 2 / Class I + Class II
Höchste Dauerspannung DC (U_C)	950 V
Blitzstoßstrom (10/350 μ s) (I_{imp})	5 kA
Nennableitstoßstrom (8/20 μ s) (I_n)	12,5 kA
Schutzpegel [(DC+ --> DC-) (U_P)	≤ 4 kV
Schutzpegel [(DC+/DC-) --> PE] (U_P)	$\leq 3,2$ kV
Max. Kurzschlussfestigkeit (I_{SCCR})	500 A / 170 ms
Zulassungen	UL
FM-Kontakte / Kontaktform	Wechsler
Preis / Stk.	444,00 €

DEHNguard SE DC ...
Einpoliger, modularer Überspannungs-Ableiter für Gleichstromanwendungen.



Allgemeine Technische Daten:

SPD-Klassifikation nach EN 61643-11 / ... IEC 61643-11	Typ 2 / Class II
Nennableitstoßstrom (8/20 μ s) (I_n)	12,5 kA
Kurzschlussfestigkeit bei max. netzseitigem Überstromschutz DC (I_{SCCR})	25 kA

Typ DG ...	SE DC 60	SE DC 242
Art.-Nr.	972 110	972 120
Höchste Dauerspannung DC (U_C)	60 V	242 V
Schutzpegel (U_P)	$\leq 0,5$ kV	$\leq 1,25$ kV
Kurzschlussfestigkeit ohne Vorsicherung DC (I_{SCCR})	300 A	300 A
Max. netzseitiger Überstromschutz	35 A gG	35 A gG
Preis / Stk.	131,00 €	125,90 €

Typ DG ...	SE DC 550	SE DC 900
Art.-Nr.	972 130	972 140
Höchste Dauerspannung DC (U_C)	550 V	900 V
Schutzpegel (U_P)	$\leq 2,0$ kV	$\leq 3,0$ kV
Kurzschlussfestigkeit ohne Vorsicherung DC (I_{SCCR})	200 A	100 A
Max. netzseitiger Überstromschutz	35 A gG	80 A gPV
Preis / Stk.	125,90 €	131,00 €

Zubehör für DEHNguard ME/SE DC ... (FM)

Erdungsbügel im 1,5 TE Rastermaß, einphasig, zweipolig

Erdungsbügel zum erdseitigen Anschluss von z. B. 2 Überspannungs-Schutzgeräten im 1,5 TE-Gehäuse, mit Anschlussklemme.



Typ	EB 1 2 1.5
Art.-Nr.	900 460
Abmessungen	34 x 60 x 28 mm
Anschlussklemme	bis 25 mm ²
Preis / Stk.	14,70 €

DEHNguard SE DC ... FM

Einpoliger, modularer Überspannungs-Ableiter für Gleichstromanwendungen; mit potentialfreiem Fernmeldekontakt.



Allgemeine Technische Daten:

SPD-Klassifikation nach EN 61643-11 / ... IEC 61643-11	Typ 2 / Class II
Nennableitstoßstrom (8/20 μ s) (I_n)	12,5 kA
Kurzschlussfestigkeit bei max. netzseitigem Überstromschutz DC (I_{SCCR})	25 kA
FM-Kontakte / Kontaktform	Wechsler

Typ DG ...	SE DC 60 FM	SE DC 242 FM
Art.-Nr.	972 115	972 125
Höchste Dauerspannung DC (U_C)	60 V	242 V
Schutzpegel (U_P)	$\leq 0,5$ kV	$\leq 1,25$ kV
Kurzschlussfestigkeit ohne Vorsicherung DC (I_{SCCR})	300 A	300 A
Max. netzseitiger Überstromschutz	35 A gG	35 A gG
Preis / Stk.	151,50 €	146,40 €

Typ DG ...	SE DC 550 FM	SE DC 900 FM
Art.-Nr.	972 135	972 145
Höchste Dauerspannung DC (U_C)	550 V	900 V
Schutzpegel (U_P)	$\leq 2,0$ kV	$\leq 3,0$ kV
Kurzschlussfestigkeit ohne Vorsicherung DC (I_{SCCR})	200 A	100 A
Max. netzseitiger Überstromschutz	35 A gG	80 A gPV
Preis / Stk.	146,40 €	151,50 €

Zubehör für DEHNguard ME/SE DC ... (FM)

Varistor-Schutzmodul für DEHNguard ME DC



Typ	DG MOD DC Y 500
Art.-Nr.	972 050
Höchste Dauerspannung DC (U_C)	950 V
Preis / Stk.	115,50 €

Funkenstrecken-Schutzmodul für DEHNguard ME DC



Typ	DGP MOD DC Y 500
Art.-Nr.	972 051
Höchste Dauerspannung DC (U_C)	950 V
Preis / Stk.	89,10 €

Varistor-Schutzmodul für DEHNguard SE DC



Typ	DG MOD E DC 60	DG MOD E DC 242
Art.-Nr.	972 010	972 020
Höchste Dauerspannung DC (U_C)	60 V	242 V
Preis / Stk.	115,50 €	110,50 €

Typ	DG MOD E DC 550	DG MOD E DC 900
Art.-Nr.	972 030	972 040
Höchste Dauerspannung DC (U_C)	550 V	900 V
Preis / Stk.	110,50 €	115,50 €

DEHNguard PCB

Einpoliger Sockel für DEHNguard Schutzmodule zur einfachen Integration eines Typ 2-Ableiters direkt auf Geräteleiterplatten zum Schutz vor Überspannungen.

DEHNguard PCB PV SCI ...
Einpoliger Sockel zur Montage auf Geräteleiterplatten für DEHNguard-Module.



Allgemeine Technische Daten:

Montage auf	direkt eingelötet in die Leiterplatte
Schutzart	IP 20 (mit gestecktem Schutzmodul)

Typ DG PCB ...	PV SCI 300	PV SCI 500
Art.-Nr.	952 653	952 651
Zugehöriges Schutzmodul	DG MOD PV SCI 300 (Art.-Nr. 952 053)	DG MOD PV SCI 500 (Art.-Nr. 952 051)
Höchste Dauerspannung DC (Modul)	300 V	500 V
Preis / Stk.	7,10 €	7,10 €

Typ DG PCB ...	PV SCI 600
Art.-Nr.	952 654
Zugehöriges Schutzmodul	DG MOD PV SCI 600 (Art.-Nr. 952 054)
Höchste Dauerspannung DC (Modul)	600 V
Preis / Stk.	7,10 €

DEHNguard PCB PV SCI ... FM
Einpoliger Sockel zur Montage auf Geräteleiterplatten für DEHNguard-Module, mit Fernmeldekontakt für Überwachungseinrichtung (potentialfreier Wechsler).



Allgemeine Technische Daten:

Montage auf	direkt eingelötet in die Leiterplatte
Schutzart	IP 20 (mit gestecktem Schutzmodul)
FM-Kontakte / Kontaktform	Wechsler

Typ DG PCB ...	PV SCI 300 FM	PV SCI 500 FM
Art.-Nr.	952 753	952 751
Zugehöriges Schutzmodul	DG MOD PV SCI 300 (Art.-Nr. 952 053)	DG MOD PV SCI 500 (Art.-Nr. 952 051)
Höchste Dauerspannung DC (Modul)	300 V	500 V
Preis / Stk.	9,70 €	9,70 €

Typ DG PCB ...	PV SCI 600 FM
Art.-Nr.	952 754
Zugehöriges Schutzmodul	DG MOD PV SCI 600 (Art.-Nr. 952 054)
Höchste Dauerspannung DC (Modul)	600 V
Preis / Stk.	9,70 €

DEHNguard PCB PV ...

Einpoliger Sockel zur Montage auf Geräteleiterplatten für DEHNguard-Module.



Allgemeine Technische Daten:

Montage auf	direkt eingelötet in die Leiterplatte
Schutzart	IP 20 (mit gestecktem Schutzmodul)

Typ DG PCB ...	PV 300	PV 500
Art.-Nr.	952 643	952 641
Zugehöriges Schutzmodul	DG MOD PV 300 (Art.-Nr. 952 043)	DG MOD PV 500 (Art.-Nr. 952 041)
Höchste Dauerspannung DC (Modul)	300 V	500 V
Preis / Stk.	7,10 €	7,10 €

Typ DG PCB ...	PV 600
Art.-Nr.	952 644
Zugehöriges Schutzmodul	DG MOD PV 600 (Art.-Nr. 952 044)
Höchste Dauerspannung DC (Modul)	600 V
Preis / Stk.	7,10 €

DEHNguard PCB PV ... FM

Einpoliger Sockel zur Montage auf Geräteleiterplatten für DEHNguard-Module, mit Fernmeldekontakt für Überwachungseinrichtung (potentialfreier Wechsler).



Allgemeine Technische Daten:

Montage auf	direkt eingelötet in die Leiterplatte
Schutzart	IP 20 (mit gestecktem Schutzmodul)
FM-Kontakte / Kontaktform	Wechsler

Typ DG PCB ...	PV 300 FM	PV 500 FM
Art.-Nr.	952 743	952 741
Zugehöriges Schutzmodul	DG MOD PV 300 (Art.-Nr. 952 043)	DG MOD PV 500 (Art.-Nr. 952 041)
Höchste Dauerspannung DC (Modul)	300 V	500 V
Preis / Stk.	9,70 €	9,70 €

Typ DG PCB ...	PV 600 FM
Art.-Nr.	952 744
Zugehöriges Schutzmodul	DG MOD PV 600 (Art.-Nr. 952 044)
Höchste Dauerspannung DC (Modul)	600 V
Preis / Stk.	9,70 €

DEHNguard PCB ...

Einpoliger Sockel zur Montage auf Geräteleiterplatten für DEHNguard-Module.



Typ DG PCB ...	275	385
Art.-Nr.	952 610	952 614
Zugehöriges Schutzmodul	DG MOD 275 (Art.-Nr. 952 010)	DG MOD 385 (Art.-Nr. 952 014)
Höchste Dauerspannung AC (Modul)	275 V	385 V
Montage auf	direkt eingelötet in die Leiterplatte	direkt eingelötet in die Leiterplatte
Schutzart	IP 20 (mit gestecktem Schutzmodul)	IP 20 (mit gestecktem Schutzmodul)
Preis / Stk.	7,10 €	7,10 €

DEHNguard PCB ... FM

Einpoliger Sockel zur Montage auf Geräteleiterplatten für DEHNguard-Module, mit Fernmeldekontakt für Überwachungseinrichtung (potentialfreier Wechsler).



Typ DG PCB ...	275 FM	385 FM
Art.-Nr.	952 710	952 714
Zugehöriges Schutzmodul	DG MOD 275 (Art.-Nr. 952 010)	DG MOD 385 (Art.-Nr. 952 014)
Höchste Dauerspannung AC (Modul)	275 V	385 V
Montage auf	direkt eingelötet in die Leiterplatte	direkt eingelötet in die Leiterplatte
Schutzart	IP 20 (mit gestecktem Schutzmodul)	IP 20 (mit gestecktem Schutzmodul)
FM-Kontakte / Kontaktform	Wechsler	Wechsler
Preis / Stk.	9,70 €	9,70 €

DEHNguard PCB NPE (FM)

Einpoliger Sockel zur Montage auf Geräteleiterplatten für DEHNguard-Module. In der Ausführung FM mit potentialfreiem Fernmeldekontakt.



Typ DG PCB ...	NPE	NPE FM
Art.-Nr.	952 650	952 750
Zugehöriges Schutzmodul	DG MOD NPE (Art.-Nr. 952 050)	DG MOD NPE (Art.-Nr. 952 050)
Höchste Dauerspannung AC (Modul)	255 V	255 V
Montage auf	direkt eingelötet in die Leiterplatte	direkt eingelötet in die Leiterplatte
Schutzart	IP 20 (mit gestecktem Schutzmodul)	IP 20 (mit gestecktem Schutzmodul)
FM-Kontakte / Kontaktform	-	Wechsler
Preis / Stk.	7,10 €	9,70 €

DEHNguard PCB PV I ... FM

Einpoliger Sockel mit erhöhten Luft- und Kriechstrecken zwischen Leistungskontakten und Fernmeldekontakt. Zur Montage auf Geräteleiterplatten für DEHNguard-Module, mit Fernmeldekontakt für Überwachungseinrichtung (potentialfreier Wechsler).



Allgemeine Technische Daten:

Montage auf	direkt eingelötet in die Leiterplatte
Schutzart	IP 20 (mit gestecktem Schutzmodul)
FM-Kontakte / Kontaktform	Wechsler

Typ DG PCB ...	PV I 500 FM	PV I 600 FM
Art.-Nr.	952 941	952 948
Zugehöriges Schutzmodul	DG MOD PV 500 (Art.-Nr. 952 041)	DG MOD H PV 600 (Art.-Nr. 952 048)
Höchste Dauerspannung DC (Modul)	500 V	600 V
Preis / Stk.	9,70 €	9,70 €

Typ DG PCB ...	PV I 750 FM
Art.-Nr.	952 949
Zugehöriges Schutzmodul	DG MOD H PV 750 (Art.-Nr. 952 049)
Höchste Dauerspannung DC (Modul)	750 V
Preis / Stk.	9,70 €

DEHNguard PCB PVSCI I ...FM

Einpoliger Sockel mit erhöhten Luft- und Kriechstrecken zwischen Leistungskontakten und Fernmeldekontakt. Zur Montage auf Geräteleiterplatten für DEHNguard-Module, mit Fernmeldekontakt für Überwachungseinrichtung (potentialfreier Wechsler).



Typ DG PCB ...	PVSCI I 500FM
Art.-Nr.	952 951
Zugehöriges Schutzmodul	DG MOD PV SCI 500 (Art.-Nr. 952 051)
Höchste Dauerspannung DC (Modul)	500 V
Montage auf	direkt eingelötet in die Leiterplatte
Schutzart	IP 20 (mit gestecktem Schutzmodul)
FM-Kontakte / Kontaktform	Wechsler
Preis / Stk.	9,70 €

DEHNguard PCB I ... FM

Einpoliger Sockel mit erhöhten Luft- und Kriechstrecken zwischen Leistungskontakten und Fernmeldekontakt. Zur Montage auf Geräteleiterplatten für DEHNguard-Module, mit Fernmeldekontakt für Überwachungseinrichtung (potentialfreier Wechsler).



Typ DG PCB ...	I 275 FM
Art.-Nr.	952 910
Zugehöriges Schutzmodul	DG MOD 275 (Art.-Nr. 952 010)
Höchste Dauerspannung AC (Modul)	275 V
Montage auf	direkt eingelötet in die Leiterplatte
Schutzart	IP 20 (mit gestecktem Schutzmodul)
FM-Kontakte / Kontaktform	Wechsler
Preis / Stk.	9,70 €

Schutzmodul für DEHNguard M, ... S und DEHNgap C S

DG MOD...: Ersatz-Schutzmodule passend für alle Geräte der modularen DEHNguard -Familie.

Schalter-Funkenstrecken-Schutzmodul für DEHNguard M ACI



Typ	DG MOD ACI 275	DG MOD ACI 385
Art.-Nr.	952 024	952 028
Nennableitstoßstrom (8/20 µs) (I _n)	20 kA	20 kA
Höchste Dauerspannung AC (U _C)	275 V	385 V
Preis / Stk.	116,40 €	125,50 €

Funkenstrecken-Schutzmodul für DEHNguard M ACI



Typ	DG MOD A NPE
Art.-Nr.	952 022 <small>NEU</small>
Nennableitstoßstrom (8/20 µs) (I _n)	20 kA
Max. Ableitstoßstrom (8/20 µs) (I _{max})	40 kA
Höchste Dauerspannung AC (U _C)	255 V
Preis / Stk.	116,40 €

Varistor-Schutzmodul für DEHNgard SE CI ...



Typ	DG MOD E CI 440	DG MOD E CI WE 440
Art.-Nr.	952 926	952 927
Nennableitstoßstrom (8/20 µs) (I _n)	12,5 kA	12,5 kA
Höchste Dauerspannung AC (U _C)	440 V	440 V
Varistor-Bemessungsspannung (U _{mov})	440 V	750 V
Preis / Stk.	126,50 €	144,40 €

Varistor-Schutzmodul für DEHNgard M und DEHNgard S



Typ	DG MOD 48	DG MOD 75
Art.-Nr.	952 018	952 011
Nennableitstoßstrom (8/20 µs) (I _n)	7,5 kA	10 kA
Max. Ableitstoßstrom (8/20 µs) (I _{max})	25 kA	40 kA
Höchste Dauerspannung AC (U _C)	48 V	75 V
Militärische Bezeichnung	-	-
Preis / Stk.	78,20 €	78,20 €

Typ	DG MOD 150	DG MOD 275
Art.-Nr.	952 012	952 010
Nennableitstoßstrom (8/20 µs) (I _n)	15 kA	20 kA
Max. Ableitstoßstrom (8/20 µs) (I _{max})	40 kA	40 kA
Höchste Dauerspannung AC (U _C)	150 V	275 V
Militärische Bezeichnung	-	-
Preis / Stk.	78,20 €	69,20 €

Typ	DG MOD 320	DG MOD 385
Art.-Nr.	952 013	952 014
Nennableitstoßstrom (8/20 µs) (I _n)	20 kA	20 kA
Max. Ableitstoßstrom (8/20 µs) (I _{max})	40 kA	40 kA
Höchste Dauerspannung AC (U _C)	320 V	385 V
Militärische Bezeichnung	-	-
Preis / Stk.	78,20 €	78,20 €

Typ	DG MOD 440	DG MOD 600
Art.-Nr.	952 015	952 016
Nennableitstoßstrom (8/20 µs) (I _n)	20 kA	15 kA
Max. Ableitstoßstrom (8/20 µs) (I _{max})	40 kA	30 kA
Höchste Dauerspannung AC (U _C)	440 V	600 V
Militärische Bezeichnung	VG 96951 -5 ZA001	-
Preis / Stk.	78,20 €	78,20 €

Varistor-Schutzmodul für DEHNgard M (S) WE



Typ	DG MOD 750
Art.-Nr.	952 017
Nennableitstoßstrom (8/20 µs) (I _n)	15 kA
Max. Ableitstoßstrom (8/20 µs) (I _{max})	25 kA
Höchste Dauerspannung AC (U _C)	600 V
Varistor-Bemessungsspannung (U _{mov})	750 V
Preis / Stk.	96,60 €

N-PE-Funkenstrecken-Schutzmodul für DEHNgard M ACI N-PE-Funkenstrecken-Schutzmodul für zwei- und vierpolige DEHNgard DG M TT (2P) ACI ...



Typ	DG MOD H A NPE
Art.-Nr.	952 083
Nennableitstoßstrom (8/20 µs) (I _n)	80 kA
Max. Ableitstoßstrom (8/20 µs) (I _{max})	120 kA
Höchste Dauerspannung AC (U _C)	275 V
Preis / Stk.	94,50 €

N-PE-Funkenstrecken-Schutzmodul für DEHNgard M H TT ...



Typ	DG MOD H NPE
Art.-Nr.	952 081
Nennableitstoßstrom (8/20 µs) (I _n)	80 kA
Max. Ableitstoßstrom (8/20 µs) (I _{max})	120 kA
Höchste Dauerspannung AC (U _C)	255 V
Preis / Stk.	94,60 €

N-PE-Funkenstrecken-Schutzmodul für DEHNgard M TT ...



Typ	DG MOD NPE
Art.-Nr.	952 050
Nennableitstoßstrom (8/20 µs) (I _n)	20 kA
Max. Ableitstoßstrom (8/20 µs) (I _{max})	40 kA
Höchste Dauerspannung AC (U _C)	255 V
Preis / Stk.	88,00 €

N-PE-Funkenstrecken-Schutzmodul für DEHNgap C S



Typ	DGP C MOD
Art.-Nr.	952 060
Nennableitstoßstrom (8/20 µs) (I _n)	20 kA
Max. Ableitstoßstrom (8/20 µs) (I _{max})	40 kA
Höchste Dauerspannung AC (U _C)	255 V
Preis / Stk.	88,10 €

Varistor-Funkenstrecken-Schutzmodul für DEHNgard S ... VA



Allgemeine Technische Daten:

Nennableitstoßstrom (8/20 µs) (I _n)	10 kA
Max. Ableitstoßstrom (8/20 µs) (I _{max})	20 kA

Typ	DG MOD 75 VA	DG MOD 275 VA
Art.-Nr.	952 025	952 027
Höchste Dauerspannung AC (U _C)	75 V	275 V
Höchste Dauerspannung DC (U _C)	100 V	350 V
Preis / Stk.	101,40 €	95,80 €

Typ	DG MOD 385 VA
Art.-Nr.	952 029
Höchste Dauerspannung AC (U _C)	385 V
Höchste Dauerspannung DC (U _C)	500 V
Preis / Stk.	101,40 €

Überspannungs-Ableiter - Typ 2

Varistor-Schutzmodul für DEHNgard M YPV



Typ	DG MOD H PV 600	DG MOD H PV 750
Art.-Nr.	952 048	952 049
Nennableitstoßstrom (8/20 µs) (I _n)	20 kA	15 kA
Max. Ableitstoßstrom (8/20 µs) (I _{max})	40 kA	40 kA
Höchste Dauerspannung DC (U _C)	600 V	750 V
Preis / Stk.	73,30 €	82,80 €

Varistor-Schutzmodul für DEHNgard M YPV SCI und DEHNgard S PV SCI



Typ	DG MOD PV SCI 500	DG MOD PV SCI 600
Art.-Nr.	952 051	952 054
Nennableitstoßstrom (8/20 µs) (I _n)	12,5 kA	12,5 kA
Max. Ableitstoßstrom (8/20 µs) (I _{max})	25 kA	25 kA
Höchste Dauerspannung DC (U _C)	500 V	600 V
Preis / Stk.	81,10 €	99,50 €

Varistor-Schutzmodul für DEHNgard M YPV und DEHNgard S PV



Typ	DG MOD PV 500	DG MOD PV 600
Art.-Nr.	952 041	952 044
Nennableitstoßstrom (8/20 µs) (I _n)	20 kA	15 kA
Max. Ableitstoßstrom (8/20 µs) (I _{max})	40 kA	30 kA
Höchste Dauerspannung DC (U _C)	500 V	600 V
Preis / Stk.	75,40 €	75,40 €

Varistor-Schutzmodul für DEHNgard SE H ...



Typ	DG MOD E H 1000	DG MOD E H 1000 VA
Art.-Nr.	952 908	952 918
Nennableitstoßstrom (8/20 µs) (I _n)	20 kA	15 kA
Max. Ableitstoßstrom (8/20 µs) (I _{max})	40 kA	40 kA
Höchste Dauerspannung AC (U _C)	1000 V	1000 V
Preis / Stk.	109,20 €	135,20 €

Varistor-Schutzmodul für DEHNgard SE DC



Allgemeine Technische Daten:

Nennableitstoßstrom (8/20 µs) (I _n)	12,5 kA
---	---------

Typ	DG MOD E DC 60	DG MOD E DC 242
Art.-Nr.	972 010	972 020
Höchste Dauerspannung DC (U _C)	60 V	242 V
Preis / Stk.	115,50 €	110,50 €

Typ	DG MOD E DC 550	DG MOD E DC 900
Art.-Nr.	972 030	972 040
Höchste Dauerspannung DC (U _C)	550 V	900 V
Preis / Stk.	110,50 €	115,50 €

DEHNgard 1000

Einpoliger, kompakter Überspannungs-Ableiter für Dauerspannungen bis 1000 V AC. Zum Schutz von Niederspannungs-Verbraucheranlagen vor Überspannungen.

DEHNgard 1000 (FM)

Einpoliger, kompakter Überspannungs-Ableiter; in der Ausführung FM mit potentialfreiem Fernmeldekontakt.



Typ DG ...	1000	1000 FM
Art.-Nr.	950 102	950 112
SPD nach EN 61643-11 / ... IEC 61643-11	Typ 2 / Class II	Typ 2 / Class II
Höchste Dauerspannung AC (U _C)	1000 V (50 / 60 Hz)	1000 V (50 / 60 Hz)
Max. Ableitstoßstrom (8/20 µs) (I _{max})	30 kA	30 kA
Schutzpegel (U _p)	≤ 4,2 kV	≤ 4,2 kV
Max. Überstromschutz	100 A aM	100 A aM
Max. Überstromschutz bei U ≤ 690 V AC	125 A gG	125 A gG
Zulassungen	UL	UL
FM-Kontakte / Kontaktform	–	Wechsler
Preis / Stk.	156,80 €	173,20 €

Zubehör für DEHNgard 1000

Erdungsbügel im 2 TE Rastermaß, einphasig, zweipolig

Erdungsbügel zur erdseitigen Überbrückung von z. B. 2 Überspannungsschutzgeräten im 2 TE-Gehäuse, mit Anschlussklemme.



Typ	EB 1 2 5
Art.-Nr.	900 419
Abmessungen	34 x 77 x 28 mm
Anschlussklemme	bis 25 mm ²
Preis / Stk.	15,20 €

Erdungsbügel im 2 TE Rastermaß, einphasig, dreipolig

Erdungsbügel zur erdseitigen Überbrückung von z. B. 3 Überspannungsschutzgeräten im 2 TE-Gehäuse, mit Anschlussklemme.



Typ	EB DG 1000 1 3
Art.-Nr.	900 411
Abmessungen	34 x 112 x 28 mm
Anschlussklemme	bis 25 mm ²
Preis / Stk.	18,60 €

Erdungsbügel im 2 TE Rastermaß, einphasig, vierpolig

Erdungsbügel zur erdseitigen Überbrückung von z. B. 4 Überspannungsschutzgeräten im 2 TE-Gehäuse, mit Anschlussklemme.



Typ	EB 1 4 9
Art.-Nr.	900 417
Abmessungen	34 x 148 x 28 mm
Anschlussklemme	bis 25 mm ²
Preis / Stk.	22,70 €

V NH / VA NH

Überspannungs-Ableiter in NH-Bauform mit integrierter Ableitervorsicherung. Zum Schutz von Niederspannungs-Verbraucheranlagen vor Überspannungen.



V NH00 (FM)

Überspannungs-Ableiter auf Varistorbasis mit integrierter Ableitervorsicherung zum Einsatz in NH-Sicherungsunterteilen der Größe 00; optional mit speziellem Signalstift für Fernmeldung.



Typ	V NH00 280	V NH00 280 FM
Art.-Nr.	900 261	900 263
SPD nach EN 61643-11 / ... IEC 61643-11	Typ 2 / Class II	Typ 2 / Class II
Höchste Dauerspannung AC (U_C)	280 V (50 / 60 Hz)	280 V (50 / 60 Hz)
Max. Ableitstoßstrom (8/20 μ s) (I_{max})	30 kA	30 kA
Schutzpegel (U_P)	$\leq 1,5$ kV	$\leq 1,5$ kV
Max. netz. Überstromschutz	nicht notwendig	nicht notwendig
Signalstift für Fernmeldung	–	Auslöseweg 7 mm
Preis / Stk.	143,20 €	149,90 €

V NH1

Überspannungs-Ableiter auf Varistorbasis mit integrierter Ableitervorsicherung zum Einsatz in NH-Sicherungsunterteilen der Größe 1.



Typ	V NH1 280
Art.-Nr.	900 270
SPD nach EN 61643-11 / ... IEC 61643-11	Typ 2 / Class II
Höchste Dauerspannung AC (U_C)	280 V (50 / 60 Hz)
Max. Ableitstoßstrom (8/20 μ s) (I_{max})	30 kA
Schutzpegel (U_P)	$\leq 1,5$ kV
Max. netzseitiger Überstromschutz	nicht notwendig
Preis / Stk.	153,10 €

VA NH00 (FM)

Überspannungs-Ableiter auf Basis einer Varistor-Funkenstrecken-Reihenschaltung mit integrierter Ableitervorsicherung; zum Einsatz in NH-Sicherungsunterteilen der Größe 00, optional mit speziellem Signalstift für Fernmeldung.



Typ	VA NH00 280	VA NH00 280 FM
Art.-Nr.	900 262	900 264
SPD nach EN 61643-11 / ... IEC 61643-11	Typ 2 / Class II	Typ 2 / Class II
Höchste Dauerspannung AC (U_C)	280 V (50 / 60 Hz)	280 V (50 / 60 Hz)
Max. Ableitstoßstrom (8/20 μ s) (I_{max})	20 kA	20 kA
Schutzpegel (U_P)	$\leq 1,5$ kV	$\leq 1,5$ kV
Max. netz. Überstromschutz	nicht notwendig	nicht notwendig
Signalstift für Fernmeldung	–	Auslöseweg 7 mm
Preis / Stk.	153,80 €	158,90 €

VA NH1

Überspannungs-Ableiter auf Basis einer Varistor-Funkenstrecken-Reihenschaltung mit integrierter Ableitervorsicherung; zum Einsatz in NH-Sicherungsunterteilen der Größe 1.



Typ	VA NH1 280
Art.-Nr.	900 271
SPD nach EN 61643-11 / ... IEC 61643-11	Typ 2 / Class II
Höchste Dauerspannung AC (U_C)	280 V (50 / 60 Hz)
Max. Ableitstoßstrom (8/20 μ s) (I_{max})	20 kA
Schutzpegel (U_P)	$\leq 1,5$ kV
Max. netzseitiger Überstromschutz	nicht notwendig
Preis / Stk.	163,30 €

DEHNguard modular YPV ... FM

Mehrpoliger modularer Überspannungs-Ableiter mit dreistufiger Gleichstrom-Schaltvorrichtung für PV-Anlagen bis 1500 V als bereits verdrahtungsfertige Komplettseinheit.

DEHNguard M YPV ... FM

Mehrpoliger, modularer Überspannungs-Ableiter für PV-Anlagen mit Fernmeldekontakt für Überwachungseinrichtung (potentialfreier Wechsler).



Typ DG M YPV ...	1200 FM	1500 FM
Art.-Nr.	952 565	952 567
SPD nach EN 61643-31 / ... IEC 61643-31	Typ 2 / Class II	Typ 2 / Class II
Max. PV-Spannung (U_{CPV})	1170 V	1500 V
Kurzschlussfestigkeit (I_{SCPV})	10 kA	10 kA
Nennableitstoßstrom (8/20 μ s) [(DC+/DC-) --> PE] (I_n)	20 kA	15 kA
Max. Ableitstoßstrom (8/20 μ s) [(DC+/DC-) --> PE] (I_{max})	40 kA	40 kA
Schutzpegel (U_P)	≤ 4 kV	≤ 5 kV
Zulassungen	UL, KEMA	UL, KEMA
FM-Kontakte / Kontaktform	Wechsler	Wechsler
Preis / Stk.	290,40 €	319,50 €

Zubehör für DEHNguard modular YPV ... FM

Varistor-Schutzmodul für DEHNguard M YPV



Typ	DG MOD H PV 600	DG MOD H PV 750
Art.-Nr.	952 048	952 049
Höchste Dauerspannung DC (U_C)	600 V	750 V
Preis / Stk.	73,30 €	82,80 €

DEHNgard modular (Y)PV SCI ...

Mehrpoliger modularer Überspannungs-Ableiter mit dreistufiger Gleichstrom-Schaltvorrichtung für PV-Anlagen bis 1200 V als bereits verdrahtungsfertige Komplettseinheit.



DEHNgard M YPV SCI ...

Mehrpoliger, modularer Überspannungs-Ableiter mit dreistufiger Gleichspannungs-Schaltvorrichtung für PV-Anlagen.



Typ DG M ...	YPV SCI 1000	YPV SCI 1200
Art.-Nr.	952 510	952 512
SPD nach EN 61643-31 / ... IEC 61643-31	Typ 2 / Class II	Typ 2 / Class II
Max. PV-Spannung (U _{CPV})	1000 V	1200 V
Kurzschlussfestigkeit (I _{SCPV})	10 kA	10 kA
Nennableitstoßstrom (8/20 µs) [(DC+/DC-) --> PE] (I _n)	12,5 kA	12,5 kA
Max. Ableitstoßstrom (8/20 µs) [(DC+/DC-) --> PE] (I _{max})	25 kA	25 kA
Schutzpegel (U _F)	≤ 4 kV	≤ 4,5 kV
Zulassungen	KEMA, UL, CSA	KEMA, CSA
Preis / Stk.	264,20 €	300,90 €

DEHNgard M YPV SCI ... FM

Mehrpoliger, modularer Überspannungs-Ableiter mit dreistufiger Gleichspannungs-Schaltvorrichtung für PV-Anlagen; mit Fernmeldekontakt für Überwachungseinrichtung (potentialfreier Wechsler).



Typ DG M ...	YPV SCI 1000 FM	YPV SCI 1200 FM
Art.-Nr.	952 515	952 517
SPD nach EN 61643-31 / ... IEC 61643-31	Typ 2 / Class II	Typ 2 / Class II
Max. PV-Spannung (U _{CPV})	1000 V	1200 V
Kurzschlussfestigkeit (I _{SCPV})	10 kA	10 kA
Nennableitstoßstrom (8/20 µs) [(DC+/DC-) --> PE] (I _n)	12,5 kA	12,5 kA
Max. Ableitstoßstrom (8/20 µs) [(DC+/DC-) --> PE] (I _{max})	25 kA	25 kA
Schutzpegel (U _F)	≤ 4 kV	≤ 4,5 kV
Zulassungen	KEMA, UL, CSA	KEMA, CSA
FM-Kontakte / Kontaktform	Wechsler	Wechsler
Preis / Stk.	310,40 €	347,10 €

DEHNgard M PV2 SCI ... (FM)

Mehrpoliger, modularer Überspannungs-Ableiter mit dreistufiger Gleichspannungs-Schaltvorrichtung zum Schutz von 2 MPP-Eingängen; für PV-Anlagen bis 1000 V; in der Ausführung FM mit potentialfreiem Fernmeldekontakt.



Typ DG M ...	PV2 SCI 1000	PV2 SCI 1000 FM
Art.-Nr.	952 514	952 519
SPD nach EN 61643-31 / ... IEC 61643-31	Typ 2 / Class II	Typ 2 / Class II
Max. PV-Spannung (U _{CPV})	1000 V	1000 V
Kurzschlussfestigkeit (I _{SCPV})	10 kA	10 kA
Nennableitstoßstrom (8/20 µs) [(DC+/DC-) --> PE] (I _n)	12,5 kA	12,5 kA
Max. Ableitstoßstrom (8/20 µs) [(DC+/DC-) --> PE] (I _{max})	25 kA	25 kA
Schutzpegel (U _F)	≤ 4 kV	≤ 4 kV
Zulassungen	UL, KEMA	UL, KEMA
FM-Kontakte / Kontaktform	–	Wechsler
Preis / Stk.	394,30 €	471,20 €

DEHNgard M SN1868

Mehrpoliger, modularer Überspannungs-Ableiter mit dreistufiger Gleichspannungs-Schaltvorrichtung zum Schutz von 3 MPP-Eingängen; für PV-Anlagen mit Fernmeldekontakt für Überwachungseinrichtung (potentialfreier Wechsler).



Typ DG M ...	PV2 SCI SN1868 FM
Art.-Nr.	999 799
SPD nach EN 61643-31 / ... IEC 61643-31	Typ 2 / Class II
Max. PV-Spannung (U _{CPV})	1000 V
Kurzschlussfestigkeit (I _{SCPV})	10 kA
Nennableitstoßstrom (8/20 µs) [(DC+/DC-) --> PE] (I _n)	12,5 kA
Max. Ableitstoßstrom (8/20 µs) [(DC+/DC-) --> PE] (I _{max})	25 kA
Schutzpegel (U _F)	≤ 4 kV
Zulassungen	UL, KEMA
FM-Kontakte / Kontaktform	Wechsler
Preis / Stk.	471,20 €

Zubehör für DEHNgard modular (Y)PV SCI ...

Varistor-Schutzmodul für DEHNgard M (S) (Y)PV SCI

Schutzmodul für DEHNgard M (Y)PV SCI ... mit Parallelschaltung von Varistor und Kurzschließvorrichtung mit integrierter Sicherung.



Typ	DG MOD PV SCI 500	DG MOD PV SCI 600
Art.-Nr.	952 051	952 054
Höchste Dauerspannung DC (U _C)	500 V	600 V
Preis / Stk.	81,10 €	99,50 €

Varistor-Schutzmodul für DEHNgard M (S) (Y)PV SCI



Typ	DG MOD PV 500	DG MOD PV 600
Art.-Nr.	952 041	952 044
Höchste Dauerspannung DC (U _C)	500 V	600 V
Preis / Stk.	75,40 €	75,40 €

DEHNguard YPV SCI ... - kompakt

Mehrpoliger Überspannungs-Ableiter mit dreistufiger Gleichstrom-Schaltvorrichtung für PV-Anlagen bis 1000 V.



DEHNguard kompakt YPV SCI ...

Mehrpoliger Überspannungs-Ableiter mit dreistufiger Gleichspannungs-Schaltvorrichtung für PV-Anlagen.



Typ DG YPV SCI ...	600	1000
Art.-Nr.	950 531	950 530
SPD nach EN 61643-31 / ... IEC 61643-31	Typ 2 / Class II	Typ 2 / Class II
Max. PV-Spannung (U_{CPV})	600 V	1000 V
Kurzschlussfestigkeit (I_{SCPV})	1000 A	1000 A
Nennableitstoßstrom (8/20 μ s) [(DC+/DC-) --> PE] (I_n)	12,5 kA	12,5 kA
Max. Ableitstoßstrom (8/20 μ s) [(DC+/DC-) --> PE] (I_{max})	25 kA	25 kA
Schutzpegel (U_P)	$\leq 2,5$ kV	≤ 4 kV
Zulassungen	KEMA, UL	KEMA, UL
Preis / Stk.	177,60 €	182,60 €

DEHNguard kompakt YPV SCI ... FM

Mehrpoliger Überspannungs-Ableiter mit dreistufiger Gleichspannungs-Schaltvorrichtung für PV-Anlagen, mit Fernmeldekontakt für Überwachungseinrichtung (potentialfreier Wechsler).



Typ DG YPV SCI ...	600 FM	1000 FM
Art.-Nr.	950 536	950 535
SPD nach EN 61643-31 / ... IEC 61643-31	Typ 2 / Class II	Typ 2 / Class II
Max. PV-Spannung (U_{CPV})	600 V	1000 V
Kurzschlussfestigkeit (I_{SCPV})	1000 A	1000 A
Nennableitstoßstrom (8/20 μ s) [(DC+/DC-) --> PE] (I_n)	12,5 kA	12,5 kA
Max. Ableitstoßstrom (8/20 μ s) [(DC+/DC-) --> PE] (I_{max})	25 kA	25 kA
Schutzpegel (U_P)	$\leq 2,5$ kV	≤ 4 kV
Zulassungen	KEMA, UL	KEMA, UL
FM-Kontakte / Kontaktform	Wechsler	Wechsler
Preis / Stk.	223,50 €	228,50 €

DEHNcube

Mehrpoliger Überspannungs-Ableiter mit dreistufiger Gleichstrom-Schaltvorrichtung für PV-Anlagen bis 1000 V in Schutzart IP65.

DEHNcube YPV SCI 1000 1M

Zweipoliger Überspannungs-Ableiter in IP 65 mit dreistufiger Gleichspannungs-Schaltvorrichtung für PV-Wechselrichter zum Schutz von einem MPP-Eingang.



Typ DCU YPV SCI 1000 ...	1M
Art.-Nr.	900 910
SPD nach EN 61643-31 / ... IEC 61643-31	Typ 2 / Class II
Max. PV-Spannung (U_{CPV})	1000 V
Kurzschlussfestigkeit (I_{SCPV})	1000 A
Nennableitstoßstrom (8/20 μ s) [(DC+/DC-) --> PE] (I_n)	12,5 kA
Max. Ableitstoßstrom (8/20 μ s) [(DC+/DC-) --> PE] (I_{max})	25 kA
Schutzpegel (U_P)	≤ 4 kV
Schutzart	IP 65
Preis / Stk.	229,10 €

DEHNcube YPV SCI 1000 2M

Vierpoliger Überspannungs-Ableiter in IP 65 mit dreistufiger Gleichspannungs-Schaltvorrichtung für PV-Wechselrichter zum Schutz von zwei MPP-Eingängen.



Typ DCU YPV SCI 1000 ...	2M
Art.-Nr.	900 920
SPD nach EN 61643-31 / ... IEC 61643-31	Typ 2 / Class II
Max. PV-Spannung (U_{CPV})	1000 V
Kurzschlussfestigkeit (I_{SCPV})	1000 A
Nennableitstoßstrom (8/20 μ s) [(DC+/DC-) --> PE] (I_n)	12,5 kA
Max. Ableitstoßstrom (8/20 μ s) [(DC+/DC-) --> PE] (I_{max})	25 kA
Schutzpegel (U_P)	≤ 4 kV
Schutzart	IP 65
Preis / Stk.	404,20 €

DEHNcube 2 YPV 1100 1M 2S

Generatoranschlusskasten für PV-Systeme bis zu 1100 V DC zum Schutz von einem MPP-Eingang und zwei Strings. Mit Überspannungsschutz und Push-In Klemmen für den Ein- und Ausgang.



Typ DCU ...	2 YPV 1100 1M 2S
Art.-Nr.	900 913 <small>NEU</small>
SPD nach EN 61643-31 / ... IEC 61643-31	Typ 2 / Class II
Max. PV-Spannung (U_{CPV})	1100 V
Kurzschlussfestigkeit (I_{SCPV})	10 kA
Nennableitstoßstrom (8/20 μ s) [(DC+/DC-) --> PE] (I_n)	20 kA
Max. Ableitstoßstrom (8/20 μ s) [(DC+/DC-) --> PE] (I_{max})	40 kA
Schutzpegel (U_P)	≤ 4 kV
Schutzart	IP 65
Preis / Stk.	Anfrage

Überspannungs-Ableiter - Typ 2 f. Photovoltaik

DEHNcube 2 YPV 1100 2M 1S

Generatoranschlusskasten für PV-Systeme bis zu 1100 V DC zum Schutz von zwei MPP-Eingängen und einem String. Mit Überspannungsschutz und Push-In Klemmen für den Ein- und Ausgang.



Typ DCU ...	2 YPV 1100 2M 1S
Art.-Nr.	900 921 NEU
SPD nach EN 61643-31 / ... IEC 61643-31	Typ 2 / Class II
Max. PV-Spannung (U_{CPV})	1100 V
Kurzschlussfestigkeit (I_{SCPV})	10 kA
Nennableitstoßstrom (8/20 μ s) [(DC+/DC-)-> PE] (I_n)	20 kA
Max. Ableitstoßstrom (8/20 μ s) [(DC+/DC-)-> PE] (I_{max})	40 kA
Schutzpegel (U_P)	≤ 4 kV
Schutzart	IP 65
Preis / Stk.	Anfrage

DEHNcube 2 YPV 1100 2M 2S

Generatoranschlusskasten für PV-Systeme bis zu 1100 V DC zum Schutz von zwei MPP-Eingängen und zwei Strings. Mit Überspannungsschutz und Push-In Klemmen für den Ein- und Ausgang.



Typ DCU ...	2 YPV 1100 2M 2S
Art.-Nr.	900 923 NEU
SPD nach EN 61643-31 / ... IEC 61643-31	Typ 2 / Class II
Max. PV-Spannung (U_{CPV})	1100 V
Kurzschlussfestigkeit (I_{SCPV})	10 kA
Nennableitstoßstrom (8/20 μ s) [(DC+/DC-)-> PE] (I_n)	20 kA
Max. Ableitstoßstrom (8/20 μ s) [(DC+/DC-)-> PE] (I_{max})	40 kA
Schutzpegel (U_P)	≤ 4 kV
Schutzart	IP 65
Preis / Stk.	Anfrage

Anschlussleitung für DEHNcube

Vorkonfektionierte Anschlussleitungen zum einfachen und schnellen Anschluss der Überspannungs-Ableiter DEHNcube DCU YPV SCI 1000 ... an das zu schützende Betriebsmittel des Photovoltaik-Generators.

Y-Anschlussleitung für DEHNcube

Ermöglicht den Anschluss einer PV-Stringleitung an DEHNcube und Wechselrichter.



Typ	AL DCU Y PV L3X1000
Art.-Nr.	900 945
Zum Anschluss von	1 Stringleitung
Leitungsquerschnitt	6 mm ²
Leitungsmaterial	Kupfer
Schutzart	IP 65
Länge	3x 1000 mm
Preis / Stk.	24,30 €

Überspannungs-Ableiter - Typ 3

DEHNrail modular

Zweipoliges, modulares Überspannungs-Schutzgerät im funktionalen Ableiterdesign.

Zum Schutz der Netzversorgung von Geräten der Industrieelektronik vor transienten Überspannungen in Schaltschränken.

DEHNrail M 2P ...

Zweipoliger Ableiter bestehend aus Basiselement und gestecktem Schutzmodul.



Allgemeine Technische Daten:

SPD nach EN 61643-11 / ... IEC 61643-11	Typ 3 / Class III
Max. netzseitiger Überstromschutz	25 A gG oder B 25 A
Zulassungen	KEMA, VDE, UL, CSA

Typ DR M 2P ...	30	60
Art.-Nr.	953 201	953 202
Höchste Dauerspannung AC (U_C)	30 V (50 / 60 Hz)	60 V (50 / 60 Hz)
Höchste Dauerspannung DC (U_C)	30 V	60 V
Nennableitstoßstrom (8/20 μ s) (I_n)	1 kA	1 kA
Gesamtableitstoßstrom (8/20 μ s) [L+N-PE] (I_{total})	2 kA	2 kA
Schutzpegel [L-N] / [L/N-PE] (U_P)	≤ 180 / ≤ 630 V	≤ 350 / ≤ 730 V
Preis / Stk.	109,80 €	109,80 €

Typ DR M 2P ...	75	150
Art.-Nr.	953 203	953 204
Höchste Dauerspannung AC (U_C)	75 V (50 / 60 Hz)	150 V (50 / 60 Hz)
Höchste Dauerspannung DC (U_C)	75 V	150 V
Nennableitstoßstrom (8/20 μ s) (I_n)	2 kA	2 kA
Gesamtableitstoßstrom (8/20 μ s) [L+N-PE] (I_{total})	4 kA	4 kA
Schutzpegel [L-N] / [L/N-PE] (U_P)	≤ 400 / ≤ 730 V	≤ 640 / ≤ 800 V
Preis / Stk.	109,80 €	109,80 €

Typ DR M 2P ...	255
Art.-Nr.	953 200
Höchste Dauerspannung AC (U_C)	255 V (50 / 60 Hz)
Höchste Dauerspannung DC (U_C)	255 V
Nennableitstoßstrom (8/20 μ s) (I_n)	3 kA
Gesamtableitstoßstrom (8/20 μ s) [L+N-PE] (I_{total})	5 kA
Schutzpegel [L-N] / [L/N-PE] (U_P)	≤ 1250 / ≤ 1500 V
Preis / Stk.	109,80 €

DEHNrail M 2P SN1802

Zweipoliger Ableiter bestehend aus Basiselement und gestecktem Schutzmodul. Einsatz in Anlagen bis Laststrom 32 A möglich.



Typ DR M 2P ...	255 SN1802
Art.-Nr.	953 228
SPD nach EN 61643-11 / ... IEC 61643-11	Typ 3 / Class III
Höchste Dauerspannung AC (U_C)	255 V (50 / 60 Hz)
Höchste Dauerspannung DC (U_C)	255 V
Nennableitstoßstrom (8/20 μ s) (I_n)	3 kA
Gesamtableitstoßstrom (8/20 μ s) [L+N-PE] (I_{total})	5 kA
Schutzpegel [L-N] / [L/N-PE] (U_P)	≤ 1250 / ≤ 1500 V
Max. netzseitiger Überstromschutz	32 A gG oder B 32 A
Preis / Stk.	109,90 €

Schutzmodul auf Anfrage

DEHNrail M 2P ... FM

Zweipoliger Ableiter bestehend aus Basiselement und gestecktem Schutzmodul; mit potentialfreiem Fernmeldekontakt.



Allgemeine Technische Daten:

SPD nach EN 61643-11 / ... IEC 61643-11	Typ 3 / Class III
Max. netzseitiger Überstromschutz	25 A gG oder B 25 A
Zulassungen	KEMA, VDE, UL, CSA
FM-Kontakte / Kontaktform	Wechsler

Typ DR M 2P ...	30 FM	60 FM
Art.-Nr.	953 206	953 207
Höchste Dauerspannung AC (U_C)	30 V (50 / 60 Hz)	60 V (50 / 60 Hz)
Höchste Dauerspannung DC (U_C)	30 V	60 V
Nennableitstoßstrom (8/20 μ s) (I_n)	1 kA	1 kA
Gesamtableitstoßstrom (8/20 μ s) [L+N-PE] (I_{total})	2 kA	2 kA
Schutzpegel [L-N] / [L/N-PE] (U_P)	$\leq 180 / \leq 630$ V	$\leq 350 / \leq 730$ V
Preis / Stk.	125,90 €	125,90 €

Typ DR M 2P ...	75 FM	150 FM
Art.-Nr.	953 208	953 209
Höchste Dauerspannung AC (U_C)	75 V (50 / 60 Hz)	150 V (50 / 60 Hz)
Höchste Dauerspannung DC (U_C)	75 V	150 V
Nennableitstoßstrom (8/20 μ s) (I_n)	2 kA	2 kA
Gesamtableitstoßstrom (8/20 μ s) [L+N-PE] (I_{total})	4 kA	4 kA
Schutzpegel [L-N] / [L/N-PE] (U_P)	$\leq 400 / \leq 730$ V	$\leq 640 / \leq 800$ V
Preis / Stk.	125,90 €	125,90 €

Typ DR M 2P ...	255 FM
Art.-Nr.	953 205
Höchste Dauerspannung AC (U_C)	255 V (50 / 60 Hz)
Höchste Dauerspannung DC (U_C)	255 V
Nennableitstoßstrom (8/20 μ s) (I_n)	3 kA
Gesamtableitstoßstrom (8/20 μ s) [L+N-PE] (I_{total})	5 kA
Schutzpegel [L-N] / [L/N-PE] (U_P)	$\leq 1250 / \leq 1500$ V
Preis / Stk.	125,90 €

DEHNrail M 2P SN1803FM

Zweipoliger Ableiter bestehend aus Basiselement und gestecktem Schutzmodul; mit potentialfreiem Fernmeldekontakt. Einsatz in Anlagen bis Laststrom 32 A möglich.



Typ DR M 2P ...	255 SN1803FM
Art.-Nr.	953 229
SPD nach EN 61643-11 / ... IEC 61643-11	Typ 3 / Class III
Höchste Dauerspannung AC (U_C)	255 V (50 / 60 Hz)
Höchste Dauerspannung DC (U_C)	255 V
Nennableitstoßstrom (8/20 μ s) (I_n)	3 kA
Gesamtableitstoßstrom (8/20 μ s) [L+N-PE] (I_{total})	5 kA
Schutzpegel [L-N] / [L/N-PE] (U_P)	$\leq 1250 / \leq 1500$ V
Max. netzseitiger Überstromschutz	32 A gG oder B 32 A
FM-Kontakte / Kontaktform	Wechsler
Preis / Stk.	116,60 €

Schutzmodul auf Anfrage

DEHNrail modular, mehrpolig

Vierpoliges, modulares Überspannungs-Schutzgerät zum Schutz der Netzversorgung von 230 / 400 V-Geräten der Industrieelektronik vor transienten Überspannungen in Schaltschränken.

DEHNrail M 4P ... (FM)

Vierpoliger Überspannungs-Ableiter bestehend aus Basiselement und gestecktem Schutzmodul für 230 / 400 V Systeme; in der Ausführung FM mit potentialfreiem Fernmeldekontakt.



Typ DR M 4P ...	255	255 FM
Art.-Nr.	953 400	953 405
SPD nach EN 61643-11 / ... IEC 61643-11	Typ 3 / Class III	Typ 3 / Class III
Höchste Dauerspannung AC (U_C)	255 / 440 V (50 / 60 Hz)	255 / 440 V (50 / 60 Hz)
Nennableitstoßstrom (8/20 μ s) (I_n)	3 kA	3 kA
Gesamtableitstoßstrom (8/20 μ s) [L1+L2+L3+N-PE] (I_{total})	8 kA	8 kA
Schutzpegel [L-N] / [L/N-PE] (U_P)	$\leq 1000 / \leq 1500$ V	$\leq 1000 / \leq 1500$ V
Max. netzseitiger Überstromschutz	25 A gG oder B 25 A	25 A gG oder B 25 A
Zulassungen	KEMA, VDE	KEMA, VDE
FM-Kontakte / Kontaktform	–	Wechsler
Preis / Stk.	199,60 €	215,00 €

DEHNrail M 4P SN1872 FM

Vierpoliger Überspannungs-Ableiter bestehend aus Basiselement und gestecktem Schutzmodul; mit potentialfreiem Fernmeldekontakt. Einsatz in Anlagen mit Absicherung bis 32 A möglich.



Typ DR M 4P ...	255 SN1872 FM
Art.-Nr.	953 406
SPD nach EN 61643-11 / ... IEC 61643-11	Typ 3 / Class III
Höchste Dauerspannung AC (U_C)	255 / 440 V (50 / 60 Hz)
Nennableitstoßstrom (8/20 μ s) (I_n)	3 kA
Gesamtableitstoßstrom (8/20 μ s) [L1+L2+L3+N-PE] (I_{total})	8 kA
Schutzpegel [L-N] / [L/N-PE] (U_P)	$\leq 1000 / \leq 1500$ V
Max. netzseitiger Überstromschutz	32 A gG oder B 32 A
FM-Kontakte / Kontaktform	Wechsler
Preis / Stk.	215,00 €

Schutzmodul für DEHNrail modular

DR MOD...: Ersatz-Schutzmodule passend für alle Geräte der modularen DEHNrail -Familie.

Schutzmodul für DEHNrail M 2P

Schutzmodul mit integrierter Y-Schutzbeschaltung.



Typ DR MOD ...	30	60
Art.-Nr.	953 011	953 012
Nennableitstoßstrom (8/20 µs) (I _n)	1 kA	1 kA
Gesamtableitstoßstrom (8/20 µs) [L+N-PE] (I _{total})	2 kA	2 kA
Höchste Dauerspannung AC (U _C)	30 V	60 V
Preis / Stk.	88,80 €	88,80 €

Typ DR MOD ...	75	150
Art.-Nr.	953 013	953 014
Nennableitstoßstrom (8/20 µs) (I _n)	2 kA	2 kA
Gesamtableitstoßstrom (8/20 µs) [L+N-PE] (I _{total})	4 kA	4 kA
Höchste Dauerspannung AC (U _C)	75 V	150 V
Preis / Stk.	88,80 €	88,80 €

Typ DR MOD ...	255
Art.-Nr.	953 010
Nennableitstoßstrom (8/20 µs) (I _n)	3 kA
Gesamtableitstoßstrom (8/20 µs) [L+N-PE] (I _{total})	5 kA
Höchste Dauerspannung AC (U _C)	255 V
Preis / Stk.	88,80 €

Schutzmodul für DEHNrail M 4P

Vierpoliges Schutzmodul mit integrierter Schutzbeschaltung.



Typ DR MOD ...	4P 255	4P 255 SN1871
Art.-Nr.	953 020	953 021
Nennableitstoßstrom (8/20 µs) (I _n)	3 kA	3 kA
Gesamtableitstoßstrom (8/20 µs) [L+N-PE] (I _{total})	8 kA	8 kA
Höchste Dauerspannung AC (U _C)	255 V	255 V
Preis / Stk.	168,00 €	168,00 €

Netzfilter

Zum Schutz der Netzversorgung von Geräten der Industrielektronik (z. B. speicherprogrammierbare Steuerung/SPS) vor hochfrequenten Störspannungen.

NF 10

Netzfilter zum Schutz vor symmetrischen und asymmetrischen Störungen.



Typ	NF 10
Art.-Nr.	912 254
Nennspannung AC (U _N)	230 V
Nennlaststrom AC (I _L)	10 A
Dämpfung bei f = 1 MHz, symmetrisch	> 64 dB
Dämpfung bei f = 1 MHz, asymmetrisch	> 69 dB
Preis / Stk.	203,40 €

SPS-Protector

Zum Schutz der Netzversorgung von 230 V-Geräten der Industrielektronik (z. B. speicherprogrammierbare Steuerung/SPS) vor transienten Überspannungen und hochfrequenten Störspannungen.

SPS-Protector

Überspannungs-Ableiter mit Entstörfilter für einphasige 230 V- TT- und TN-Systeme; mit potentialfreiem Fernmeldekontakt.



Typ	SPS PRO
Art.-Nr.	912 253
SPD nach EN 61643-11 / ... IEC 61643-11	Typ 3 / Class III
Höchste Dauerspannung AC (U _C)	255 V (50 / 60 Hz)
Nennlaststrom AC (I _L)	3 A
Nennableitstoßstrom (8/20 µs) (I _n)	3 kA
Gesamtableitstoßstrom (8/20 µs) [L+N-PE] (I _{total})	5 kA
Schutzpegel [L-N] / [L/N-PE] (U _P)	≤ 800 / ≤ 1000 V
Funktion des FM-Kontaktes	Öffner
Preis / Stk.	390,10 €

DEHNsafe

Zum Schutz von Endgeräten vor transienten Überspannungen. Zum Einbau in Elektroinstallationssysteme, wie z. B. Kabelkanäle und Unterputzdosens.

DEHNsafe

Überspannungs-Schutzgerät für Kabelkanäle und Geräteeinbaudosen. Für einphasige 230 V- TT- und TN-Systeme.



Typ	DSA 230 LA
Art.-Nr.	924 370
SPD nach EN 61643-11 / ... IEC 61643-11	Typ 3 / Class III
Höchste Dauerspannung AC (U _C)	255 V (50 / 60 Hz)
Nennableitstoßstrom (8/20 µs) (I _n)	3 kA
Gesamtableitstoßstrom (8/20 µs) [L+N-PE] (I _{total})	5 kA
Schutzpegel [L-N] / [L/N-PE] (U _P)	≤ 1250 / ≤ 1500 V
Max. netzseitiger Überstromschutz	B 16 A
Defektanzeige	rotes Licht + Hupe
Betriebsanzeige	grünes Licht
Preis / Stk.	124,20 €

Zubehör für DEHNsafe

Zentralabdeckplatte

Einfach, in Ausführung alpha exclusive.



Typ	ZAP STW
Art.-Nr.	924 329
Farbe	studioweiß
Preis / Stk.	11,20 €

Abdeckrahmen

Einfach, in Ausführung alpha exclusive.



Typ	AR1 STW
Art.-Nr.	924 328
Farbe	studioweiß
Preis / Stk.	6,80 €

NSM-Protector

Schutzkontaktsteckdose mit Überspannungsschutzbeschaltung. Zum Schutz von elektronischen Geräten vor Überspannungen. Zum Einbau in Elektroinstallationsystemen. DE-Gebrauchsmuster.

NSM PRO

Überspannungsschutz-Steckdose für einphasige 230 V- TT- und TN-Systeme.



Typ	NSM PRO TW
Art.-Nr.	924 335
SPD nach EN 61643-11 / ... IEC 61643-11	Typ 3 / Class III
Höchste Dauerspannung AC (U_C)	255 V (50 / 60 Hz)
Nennableitstoßstrom (8/20 μ s) (I_n)	3 kA
Gesamtableitstoßstrom (8/20 μ s) [L+N-PE] (I_{total})	5 kA
Schutzpegel [L-N] / [L/N-PE] (U_P)	$\leq 1250 / \leq 1500$ V
Max. netzseitiger Überstromschutz	B 16 A
Defektanzeige	rotes Licht
Betriebsanzeige	grünes Licht
Ausführung DELTA Profil	titanweiß
Preis / Stk.	170,60 €

Zubehör für NSM-Protector

AR1 Abdeckrahmen

Einfach, passend für NSM-Protector.



Typ	AR1 TW
Art.-Nr.	924 336
Ausführung	DELTA profil titanweiß
Preis / Stk.	8,90 €

STC-Modul

Zum Schutz von elektronischen Geräten vor Überspannungen. Zum Einsatz an handelsüblichen Schutzkontakt-Steckdosen.

STC 230

Zweipoliger Überspannungs-Ableiter für einphasige 230 V- TT- und TN-Systeme zum Aufrasten auf Schutzkontakt-Steckdosen.



Typ	STC 230
Art.-Nr.	924 350
SPD nach EN 61643-11 / ... IEC 61643-11	Typ 3 / Class III
Höchste Dauerspannung AC (U_C)	255 V (50 / 60 Hz)
Nennableitstoßstrom (8/20 μ s) (I_n)	3 kA
Gesamtableitstoßstrom (8/20 μ s) [L+N-PE] (I_{total})	5 kA
Schutzpegel [L-N] / [L/N-PE] (U_P)	$\leq 1250 / \leq 1500$ V
Max. netzseitiger Überstromschutz	B 16 A
Defektanzeige	Hupe ein
Preis / Stk.	115,50 €

DEHNflex

Zum Schutz von Endgeräten vor transienten Überspannungen. Zum Einbau in Elektroinstallationsysteme, wie z. B. Unterflursysteme, Kabelkanäle und Unterputzdosen. DE-Gebrauchsmuster für DEHNflex A / ... D.

DEHNflex M

Überspannungs-Ableiter für einphasige 230 V- TT- und TN-Systeme für alle Installationsysteme der Endgeräteebene; kompakte Abmessungen.

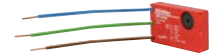

Typ DFL ...	M 255
Art.-Nr.	924 396
SPD nach EN 61643-11 / ... IEC 61643-11	Typ 3 / Class III
Höchste Dauerspannung AC (U_C)	255 V (50 / 60 Hz)
Nennableitstoßstrom (8/20 μ s) (I_n)	1,5 kA
Gesamtableitstoßstrom (8/20 μ s) [L+N-PE] (I_{total})	3 kA
Schutzpegel [L-N] / [L/N-PE] (U_P)	$\leq 1250 / \leq 1500$ V
Max. netzseitiger Überstromschutz	B 16 A
Defektanzeige	Hupe ein
Einbaumaße	30 x 50 x 11 mm
Preis / Stk.	105,40 €

DEHNflex A

Überspannungs-Ableiter für einphasige 230 V- TT- und TN-Systeme für alle Installationsysteme der Endgeräteebene; mit Testfunktion; kompakte Abmessungen.



Typ DFL ...	A 255
Art.-Nr.	924 389
SPD nach EN 61643-11 / ... IEC 61643-11	Typ 3 / Class III
Höchste Dauerspannung AC (U_C)	255 V (50 / 60 Hz)
Nennableitstoßstrom (8/20 μ s) (I_n)	3 kA
Gesamtableitstoßstrom (8/20 μ s) [L+N-PE] (I_{total})	5 kA
Schutzpegel [L-N] / [L/N-PE] (U_P)	$\leq 1250 / \leq 1500$ V
Max. netzseitiger Überstromschutz	B 16 A
Defektanzeige	Hupe ein
Einbaumaße	36 x 46 x 19 mm
Preis / Stk.	118,80 €

DEHNflex D

Überspannungs-Ableiter für einphasige 230 V- TT- und TN-Systeme für alle Installationsysteme der Endgeräteebene; mit Möglichkeit der Durchgangsverdrahtung und Testfunktion; kompakte Abmessungen.



Typ DFL ...	D 255
Art.-Nr.	924 395
SPD nach EN 61643-11 / ... IEC 61643-11	Typ 3 / Class III
Höchste Dauerspannung AC (U_C)	255 V (50 / 60 Hz)
Nennableitstoßstrom (8/20 μ s) (I_n)	3 kA
Gesamtableitstoßstrom (8/20 μ s) [L+N-PE] (I_{total})	5 kA
Schutzpegel [L-N] / [L/N-PE] (U_P)	$\leq 1250 / \leq 1500$ V
Max. netzseitiger Überstromschutz	B 16 A
Defektanzeige	Hupe ein
Einbaumaße	36 x 46 x 19 mm
Preis / Stk.	145,20 €

VC 280 2

Zum Schutz von (elektronischen) Endgeräten vor transienten Überspannungen. Zum Einbau in ein Gehäuse oder direkt in das zu schützende Gerät. DE-Gebrauchsmuster.

VC 280 2

Überspannungsschutz-Netzmodul zum Einbau in das zu schützende Endgerät mit potentialfreiem Öffner.



Typ	VC 280 2
Art.-Nr.	900 471
SPD nach EN 61643-11 / ... IEC 61643-11	Typ 3 / Class III
Höchste Dauerspannung AC (U_C)	280 V (50 / 60 Hz)
Nennableitstoßstrom (8/20 μ s) (I_n)	3 kA
Gesamtableitstoßstrom (8/20 μ s) [L+N-PE] (I_{total})	5 kA
Schutzpegel [L-N] / [L/N-PE] (U_P)	≤ 1250 / ≤ 1500 V
Max. netzseitiger Überstromschutz	B 16 A
Defektanzeige	FM-Kontakt (Öffner)
Preis / Stk.	39,40 €

DEHNprotector

Adaptergeräte zum Schutz der Netzversorgung von elektronischen Geräten vor transienten Überspannungen (DEHNpro 230 Protector).

DPRO 230-Protector

Überspannungsschutz-Adapter mit integrierter Kindersicherung.



Typ	DPRO 230
Art.-Nr.	909 230
SPD nach EN 61643-11 / ... IEC 61643-11	Typ 3 / Class III
Höchste Dauerspannung AC (U_C)	255 V (50 / 60 Hz)
Nennableitstoßstrom (8/20 μ s) (I_n)	3 kA
Gesamtableitstoßstrom (8/20 μ s) [L+N-PE] (I_{total})	5 kA
Schutzpegel [L-N] / [L/N-PE] (U_P)	≤ 1350 / ≤ 1500 V
Max. netzseitiger Überstromschutz	B 16 A
Defektanzeige	rotes Licht
Betriebsanzeige	grünes Licht
Preis / Stk.	81,00 €

SFL-Protector

Überspannungsschutz-Steckdosenleiste (sechsfach) zum Schutz der Netzversorgung von elektronischen Geräten vor transienten Überspannungen sowie hochfrequenten Störspannungen.

SFL PRO 6X

Steckdosenleiste mit Überspannungsschutz und Netzfilter.



Typ SFL PRO ...	6X
Art.-Nr.	909 250
SPD nach EN 61643-11 / ... IEC 61643-11	Typ 3 / Class III
Höchste Dauerspannung AC (U_C)	255 V (50 / 60 Hz)
Nennableitstoßstrom (8/20 μ s) (I_n)	3 kA
Gesamtableitstoßstrom (8/20 μ s) [L+N-PE] (I_{total})	5 kA
Schutzpegel (U_P)	$\leq 1,6$ kV
Max. netzseitiger Überstromschutz	B 16 A
Anzahl der Steckdosen	6
Preis / Stk.	213,10 €

SFL PRO 6X 19"

Steckdosenleiste mit Überspannungsschutz und Netzfilter für Datenschränke 482,6 mm (19 Zoll).



Typ SFL PRO ...	6X 19"
Art.-Nr.	909 251
SPD nach EN 61643-11 / ... IEC 61643-11	Typ 3 / Class III
Höchste Dauerspannung AC (U_C)	255 V (50 / 60 Hz)
Nennableitstoßstrom (8/20 μ s) (I_n)	3 kA
Gesamtableitstoßstrom (8/20 μ s) [L+N-PE] (I_{total})	5 kA
Schutzpegel (U_P)	$\leq 1,6$ kV
Max. netzseitiger Überstromschutz	B 16 A
Anzahl der Steckdosen	6
Preis / Stk.	245,80 €

DEHNrecord SD

Multifunktionales Power Quality Messgerät, Klasse A nach IEC 61000-4-30 zur Analyse und Bewertung der Spannungsqualität gemäß EN 50160 bis in die Tiefe des Niederspannungsnetzes.

DRC SD 1 1

Multifunktionales Mess- und Analysegerät zur Überwachung der Spannungsqualität.



Typ DRC SD ...	1 1
Art.-Nr.	910 920 NEU
PQ Messverfahren nach EN 61000-4-30:2015	Klasse A
Spannungsversorgung (U _B)	230 V _{AC} (50 Hz) über L1 der Messspannung
Nenneingangsspannungsbereich	230 / 400 V _{AC}
Eingangsspannungsbereich	185-265 V _{AC}
Preis / Stk.	1.294,10 €

DRC SD 2 1

Multifunktionales Mess- und Analysegerät zur Überwachung der Spannungsqualität.



Typ DRC SD ...	2 1
Art.-Nr.	910 921 NEU
PQ Messverfahren nach EN 61000-4-30:2015	Klasse A
Spannungsversorgung (U _B)	24 V _{DC}
Nenneingangsspannungsbereich	24 V _{DC} SELV (max. 3 W)
Eingangsspannungsbereich	18-30 V _{DC}
Preis / Stk.	1.158,00 €

DRC SD ICS 100

Mit dem DEHNrecord SD ICS können Impulsströme an isolierten Leitern bis 100 kA erfasst werden.



Typ DRC SD ...	ICS 100
Art.-Nr.	910 935 NEU
Messbereich Impulsstrom (8/20 μs) (10/350 μs)	bis 100 kA
Auflösung Amplitude	100 A
Abtastrate	1 μs
Aufzeichnungslänge	max. 5 sec.
Triggerschwelle Amplitude	parametrierbar über internen Webserver
Frequenzbandbreite (-3 dB) (BW)	3 kHz
Positionierfehler (ε _L)	< +/- 1%
Länge Anschlussleitung	3 m
Preis / Stk.	76,60 €

DRC SD SCS 100

Klappkern-Stromwandler zur elektronischen Messung von Wechselstrom (AC) mit galvanischer Trennung zwischen Primärkreis (Leistung) und Sekundärkreis (Messung) bis 300 V CAT III.



Typ DRC SD ...	SCS 100
Art.-Nr.	910 936 NEU
Genauigkeitsklasse	1 (IEC 61869-2)
Nenn-Primärstrom (I _{Pr})	100 A
Erweiterter Primärstrom (I _{ePr})	120 A
Thermischer Bemessungs-Kurzzeitstrom (I _{th})	max. 6 kA @ 50 Hz; 60 x I _{Pr} (1s) kA
Dynamischer Nennstrom (I _{dyn})	max. 3 kA @ 50 Hz; 60 x I _{Pr} (1s) kA
Nennfrequenz (f _r)	50 Hz
Frequenzbandbreite (-3 dB) (BW)	min. 1,5 kHz
Max. Leitungsdurchmesser	16 mm
Länge Anschlussleitung	1 m
Preis / Stk.	160,60 €

DRC SD RCS 1000

Rogowskispulen-Stromwandler zur elektronischen Messung von Wechselstrom (AC) mit galvanischer Trennung zwischen Primärkreis (Leistung) und Sekundärkreis (Messung) bis 1000 V CAT III.



Typ DRC SD ...	RCS 1000 3M	RCS 1000 1M
Art.-Nr.	910 937 NEU	910 938 NEU
Genauigkeitsklasse	1 (IEC 61869-2)	1 (IEC 61869-2)
Nenn-Primärstrom (I _{Pr})	1000 A	1000 A
Erweiterter Primärstrom (I _{ePr})	2000 A	2000 A
Nennfrequenz (f _r)	50 Hz	50 Hz
Frequenzbandbreite (-3 dB) (BW)	3 kHz	3 kHz
Positionierfehler (ε _L)	< +/- 1%	< +/- 1%
Max. Leitungsdurchmesser	95 mm	95 mm
Länge Anschlussleitung	3 m	1 m
Preis / Stk.	227,20 €	227,20 €

Zubehör für DEHNrecord SD

MVS dreiphasig, sechspolig



Typ	MVS 3 6 6
Art.-Nr.	900 595
Ausführung	dreiphasig
Poligkeit	6
Max. Einbaulänge	6 TE
Nennquerschnitt	16 mm ²
Preis / Stk.	13,90 €

MVS vierphasig, achtpolig



Typ	MVS 4 8 8
Art.-Nr.	900 850
Ausführung	vierphasig
Poligkeit	8
Max. Einbaulänge	8 TE
Nennquerschnitt	10 mm ²
Preis / Stk.	58,30 €

Netzteil für Hutschienenmontage

Leistungsstarke Stromversorgung im Reiheneinbau-Gehäuse mit einphasigem Weitbereichseingang zum Betrieb in unterschiedlichsten Versorgungsnetzen. Die frontseitige Betriebsanzeige signalisiert die Verfügbarkeit der Ausgangsspannung. Versorgung von stationären Condition Monitoring Geräten aus dem DEHNrecord Produktspektrum (DRC SCM XT / DRC MCM XT / DRC IRCM / DRC SD 2 1).



Typ	PSU DC24 30W
Art.-Nr.	910 499
Eingangsspannungsbereich	AC 85-264 V; DC 120-373 V
Frequenz	44-66 Hz; 0 Hz
Eingangsstrom (I _e)	0,7 A bei AC 110 V / 0,5 A bei AC 230 V
Ausgangsnennspannung (U _a)	DC 24 V (SELV)
Ausgangsstrom (I _a)	1,3 A bei DC 24 V, max. 0,9 A bei beliebiger Einbaulänge
Empfohlene Vorsicherung	Leitungsschutzschalter 10 A, 16 A, Charakteristik B, C
Normen / Bestimmungen	EN 60950, EN 61204-3, UL 60950, UL 508, GL
Preis / Stk.	193,30 €

DEHNdetect

- Vermeidung von Folgeschäden
- Reduzierung von Wartungs- / Reparaturkosten
- Reduzierung von Ausfallzeiten

Datenlogger DDT DL



Typ DDT ...	DL
Art.-Nr.	915 000
Messbereich Impulsstrom	500 A - 250 kA
Messbereich Langzeitstrom	60 A - 2,0 kA
Digitale Ausgänge	4 (30 V / 0,5 A DC; 30 V / 0,3 A AC)
Kommunikation	via LTE, Ethernet, Modbus TCP
Montage auf	35 mm Hutschiene nach EN 60715
Preis / Stk.	Anfrage

Datenlogger DDT DL TCP



Typ DDT ...	DL TCP
Art.-Nr.	915 001
Messbereich Impulsstrom	500 A - 250 kA
Messbereich Langzeitstrom	60 A - 2,0 kA
Digitale Ausgänge	4 (30 V / 0,5 A DC; 30 V / 0,3 A AC)
Kommunikation	via Ethernet, Modbus TCP
Montage auf	35 mm Hutschiene nach EN 60715
Preis / Stk.	Anfrage

Flügelrad-detektor DDT BDU



Typ DDT ...	BDU
Art.-Nr.	915 051
Spannungsversorgung	Batterie (3,6 V AA), Lebensdauer min. 5 Jahre
Triggerlevel (I_{cc})	ca. 100 A
Triggerlevel (I_{imp})	ca. 5 kA
Montage	via kleben, klemmen
Kommunikation zum Datenlogger	via ZigBee
Preis / Stk.	Anfrage

Messspule DDT ICC



Allgemeine Technische Daten:

Messspule	
Umfang	bis zu 20 m
Messbereich Impulsstrom	500 A - 250 kA
Messbereich Langzeitstrom	60 A - 2,0 kA
Genauigkeit	5 %
Montage	individuell an der jeweili- gen Windenergieanlage
Messintegrator	
Verbindung zu den Messspulen	via BNC-Leitung ^{*)}
Verbindung zum Datenlogger	via SUB-D Kabel ^{*)}
Genauigkeit Impulsstrom	5 % (bei 2,5 kA - 250 kA)
Genauigkeit Langzeitstrom	5 % (bei 100 A - 2500 A)
Montage auf	35 mm Hutschiene nach EN 60715

Typ DDT ...	ICC IMP 5M	ICC IMP 9M	ICC IMP 11M
Art.-Nr.	915 105	915 109	915 111
Spulenlänge	5 m	9 m	11 m
Preis / Stk.	Anfrage	Anfrage	Anfrage

Typ DDT ...	ICC IMP 13M	ICC IMP 15M
Art.-Nr.	915 113	915 115
Spulenlänge	13 m	15 m
Preis / Stk.	Anfrage	Anfrage

Typ DDT ...	ICC IMP 17M	ICC IMP 20M
Art.-Nr.	915 117	915 120
Spulenlänge	17 m	20 m
Preis / Stk.	Anfrage	Anfrage

^{*)}Zubehör, muss separat bestellt werden.

Impulszähler

Zur Registrierung der Ableitvorgänge von Schutzgeräten im Reiheneinbaugeschäft (2 TE).

Impulszähler P 3



Typ	IPC P3
Art.-Nr.	910 512
Ansprechschwelle für Stoßströme (Anstiegszeit $\geq 8 \mu s$)	1 kA
LCD-Anzeige	elektronischer Zähler 0-999
Versorgung	Batterie 3 V, CR17335 Lithium im Lieferumfang enthalten, auswechsel- bar, Lebensdauer 3 Jahre
Setzeinrichtung	Taster am Gerät zum Ein- stellen eines Zählerstan- des (z. B. nach Wechsell- der Batterie)
Rücksetzeinrichtung	Taster am Gerät zum Rückstellen des Zähler- standes auf 0
Einbaumaße: Sensor	\varnothing innen 14 mm
Zubehör im Lieferumfang	Batterie 3 V, CR17335 Lithium; Kabelbinder (Befestigung Sensor)
Preis / Stk.	480,70 €

Ableiterprüfgerät

Zur Prüfung der Ansprechspannung von Überspannungs-Ableitern. Anschluss des Prüflings über beiliegende Prüfleitungen oder spezielle Prüfadapter.

PM 20

Kombitester zur Prüfung der Ansprechspannung von Überspannungs-Ableitern (mit Gasentladungsableitern / Varistoren / Zenerdioden). Tragetasche und Messzubehör inklusive.



Typ	PM 20
Art.-Nr.	910 511
Nennspannung (U_N)	8-12 V DC
Prüfparameter: Prüfspannung	max. 1200 V DC
Prüfparameter: Prüfstrom (Referenzspannung)	1 mA DC, konstant
Messwertanzeige	alphanumerisch, LCD 8-stellig
Zubehör im Lieferumfang	2 Prüfleitungen je 1 m lang, 2 Sicherheitsabgreifprüfklemmen, 1 Steckernetzteil 230 V AC, 1 Aufbewahrungstasche
Preis / Stk.	2.044,40 €

DEHNpanel

Optische Fernanzeige für Überspannungsschutzgeräte mit Fernmeldekontakt zum Schaltschrankbau.

DPAN L

Optische Anzeige für Überspannungsschutzgeräte zum Schaltschrankbau.



Typ	DPAN L
Art.-Nr.	910 200
Spannungsversorgung	2x 1,5 V Lithium-Batterien, Größe AA
Funktions- / Defektanzeige	grüne LED (blinkend) / rote LED (blinkend)
Blinktakt	an 0,1 s / aus 1,3 s
Schutzart (Front / Rückseite)	IP 40 / IP 20
Einbaumaß	92 x 45 mm
Abmessungen	96 x 48 x 75 mm
Preis / Stk.	205,20 €

Verdrahtungszubehör DK

- Ermöglicht den Wechsel der Verdrahtungsebene
- Unterstützt eine blitzstromgerechte Installation von Ableiter-Kombinationen

Durchgangsklemme DK 25

Durchgangsklemme zur Kammschienenverdrahtung.



Typ	DK 25
Art.-Nr.	952 699
Nennspannung AC/DC (U_N)	500 V
Nennlaststrom AC (I_L)	100 A
Blitzstoßstrom (10/350 μ s)	100 kA
Anschlussquerschnitt (min.)	1,5 mm ² ein- / feindrähtig
Anschlussquerschnitt (max.)	25 mm ² mehr- / 16 mm ² feindrähtig
Preis / Stk.	42,70 €

Verdrahtungszubehör STAK

Ermöglicht eine EMV-optimale Durchgangsverdrahtung nach DIN VDE 0100-534

Stiftanschlussklemme STAK 25

Stiftanschlussklemme zur Umsetzung einer EMV-optimalen Durchgangsverdrahtung nach DIN VDE 0100-534 von Blitzstrom- und Überspannungs-Ableitern.



Typ STAK ...	25
Art.-Nr.	952 589
Nennspannung AC / DC (U_N)	600 V
Max. PV-Spannung (U_{CPV}) in der Anwendung mit DEHNguard M YPV ...	1200 V
Blitzstoßstrom (10/350 μ s)	25 kA
Ableitstoßstrom (8/20 μ s)	50 kA
Anschlussquerschnitt (min.)	1,5 mm ² ein- / feindrähtig
Anschlussquerschnitt (max.)	25 mm ² mehr- / 16 mm ² feindrähtig
Anschlussart	vorne
Preis / Stk.	9,70 €

Stiftanschlussklemme STAK 3X16

Stiftanschlussklemme zur Umsetzung einer EMV-optimalen Durchgangsverdrahtung nach DIN VDE 0100-534 von Blitzstrom- und Überspannungs-Ableitern.



Typ STAK ...	3X16
Art.-Nr.	900 588
Nennspannung AC / DC (U_N)	690 V / 1500 V
Laststrom bei V-Verdrahtung	80 A
Blitzstoßstrom (10/350 μ s)	25 kA
Anschlussquerschnitt (min.)	1,5 mm ² ein- / feindrähtig
Anschlussquerschnitt (max.)	16 mm ² mehr- / 10 mm ² feindrähtig
Anschlussart	vorne
Preis / Stk.	13,70 €

Stiftanschlussklemme STAK 2X16

Stiftanschlussklemme zur Umsetzung einer EMV-optimalen Durchgangsverdrahtung nach DIN VDE 0100-534 von Blitzstrom- und Überspannungs-Ableitern.



Typ STAK ...	2X16
Art.-Nr.	900 589
Blitzstoßstrom (10/350 μ s)	25 kA
Anschlussquerschnitt (min.)	2x 1,5 mm ²
Anschlussquerschnitt (max.)	2x max. 16 mm ²
Anschlussart	vorne (Doppelklemme)
Preis / Stk.	9,50 €

Isolierstoffgehäuse

Isolierstoffgehäuse zum Einbau von Überspannungsschutzgeräten.

- Schutzart IP 54 und IP 65
- Mit Klarsichtdeckel
- Gehäusefarbe grau

IGA 10 V2 IP54

Blitzstromgeprüftes Isolierstoffgehäuse zum Einbau von Ableitern mit max. 10 TE Einbaureaum; mit Membranflansch für 11 Kabel Ø5-30 mm EPDM und 3 montierte Membraneinführungen M20 mit Kontermutter; ideal für Durchgangsverdrahtung geeignet.



Typ IGA ...	10 V2 IP54
Art.-Nr.	902 315
Schutzart	IP 54
Ausführung	blitzstromgeprüft
Anzahl Kabeleinführungen	4x für Kabel Ø5-7mm; 3x für Kabel Ø7-10 mm; je 2x für Kabel Ø10-14 mm bzw. Ø15-30 mm; 3x für Kabel Ø8-13 mm
Verfügbare Einbaureaum	10 TE, DIN 43880
Abmessungen (b x h x t)	200 x 300 x 132 mm
Deckel	plombierbar
Preis / Stk.	257,80 €

IGA 7 IP54

Blitzstromgeprüftes Isolierstoffgehäuse zum Einbau von Ableitern mit max. 7 TE Einbaureaum; mit Membranflansch für 2 Kabel Ø1-25 mm EPDM und 3 montierte Membraneinführungen M20 mit Kontermutter; ideal für Durchgangsverdrahtung geeignet.



Typ IGA ...	7 IP54
Art.-Nr.	902 314
Schutzart	IP 54
Ausführung	blitzstromgeprüft
Anzahl Kabeleinführungen	2x für Kabel Ø1-25 mm; 3x für Kabel Ø8-13 mm
Verfügbare Einbaureaum	7 TE, DIN 43880
Abmessungen (b x h x t)	175 x 250 x 100 mm
Deckel	plombierbar
Preis / Stk.	204,60 €

IGA 6 IP54

Blitzstromgeprüftes Isolierstoffgehäuse für Ableiter mit 6 TE Einbaureaum; mit Vorprägungen zur Kabeleinführung und Einsteckstutzen; ideal für Durchgangsverdrahtung geeignet.



Typ IGA ...	6 IP54
Art.-Nr.	902 485
Schutzart	IP 54
Ausführung	blitzstromgeprüft
Anzahl Kabeleinführungen	2 Einsteckstutzen für Kabel Ø8-23 mm (Vorprägung M32)
Verfügbare Einbaureaum	6 TE, DIN 43880
Abmessungen (b x h x t)	165 x 255 x 115 mm
Deckel	plombierbar
Preis / Stk.	100,80 €

IGA 12 IP54

Isolierstoffgehäuse für Ableiter mit 12 TE Einbaureaum; mit integrierter, elastischer Dichtmembran zur Kabeleinführung; ideal für Durchgangsverdrahtung geeignet.



Typ IGA ...	12 IP54
Art.-Nr.	902 471
Schutzart	IP 54
Anzahl Kabeleinführungen	8x für Kabel Ø7-12 mm; 8x für Kabel Ø7-14 mm; 4x für Kabel Ø12-20 mm; 1x für Kabel Ø16,5-29 mm (je oben und unten)
PE / N Anzahl x Querschnitt	3x 25 mm ² , 12x 4 mm ² , Cu
Verfügbare Einbaureaum	12 TE, DIN 43880
Abmessungen (b x h x t)	295 x 333 x 129 mm
Preis / Stk.	171,60 €

IGA 12 IP65

Isolierstoffgehäuse für Ableiter mit 12 TE Einbaureaum; mit integrierter, elastischer Dichtmembran zur Kabeleinführung; ideal für Durchgangsverdrahtung geeignet.



Typ IGA ...	12 IP65
Art.-Nr.	902 316
Schutzart	IP 65
Ausführung	blitzstromgeprüft
Anzahl Kabeleinführungen	8x für Kabel Ø7-12 mm; 8x für Kabel Ø7-14 mm; 4x für Kabel Ø12-20 mm; 1x für Kabel Ø16,5-29 mm (je oben und unten)
PE / N Anzahl x Querschnitt	3x 25 mm ² , 12x 4 mm ² , Cu
Verfügbare Einbaureaum	12 TE, DIN 43880
Abmessungen (b x h x t)	295 x 333 x 129 mm
Preis / Stk.	231,40 €

IGA 24 IP54

Isolierstoffgehäuse für Ableiter mit 2x 12 TE Einbaureaum; mit integrierter, elastischer Dichtmembran zur Kabeleinführung; ideal für Durchgangsverdrahtung geeignet.



Typ IGA ...	24 IP54
Art.-Nr.	902 472
Schutzart	IP 54
Anzahl Kabeleinführungen	8x für Kabel Ø7-12 mm; 8x für Kabel Ø7-14 mm; 4x für Kabel Ø12-20 mm; 1x für Kabel Ø16,5-29 mm (je oben und unten)
PE / N Anzahl x Querschnitt	6x 25 mm ² , 24x 4 mm ² , Cu
Verfügbare Einbaureaum	24 TE (2x 12 TE), DIN 43880
Abmessungen (b x h x t)	295 x 458 x 129 mm
Preis / Stk.	285,90 €

Zubehör für Isolierstoffgehäuse

Plombiervorrichtung

Für Isolierstoffgehäuse IGA 12 und IGA 24 zur Plombierung zwischen Gehäuseunterteil und -oberteil (Türen sind ohne Zusatzteil plombierbar).



Typ	PLOV IGA 12 24
Art.-Nr.	902 317
Werkstoff	Aluminium
Preis / Stk.	17,00 €

Erdungsbügel / Modulverdrahtungs-System

Kammschienen zur erdseitigen (einphasig), neutralleiterbezogenen N-, N'-(zweiphasig) und phasenseitigen (drei- und vierphasig) Verbindung.

MVS einphasig, zweipolig
Zur erdseitigen Überbrückung von z. B. 2 Überspannungs-Ableitern DEHNGuard S.



Typ	MVS 1 2
Art.-Nr.	900 617
Ausführung	einphasig
Poligkeit	2
Max. Einbaulänge	2 TE
Nennquerschnitt	16 mm ²
Preis / Stk.	3,10 €

MVS einphasig, dreipolig
Zur erdseitigen Überbrückung von z. B. 3 Überspannungs-Ableitern DEHNGuard S.



Typ	MVS 1 3
Art.-Nr.	900 615
Ausführung	einphasig
Poligkeit	3
Max. Einbaulänge	3 TE
Nennquerschnitt	16 mm ²
Preis / Stk.	3,90 €

MVS einphasig, vierpolig
Zur erdseitigen Überbrückung von z. B. 4 Überspannungs-Ableitern DEHNGuard S.



Typ	MVS 1 4
Art.-Nr.	900 610
Ausführung	einphasig
Poligkeit	4
Max. Einbaulänge	4 TE
Nennquerschnitt	16 mm ²
Militärische Bezeichnung	VG 96951 -5 ZC001
Preis / Stk.	4,10 €

MVS einphasig, sechspolig
Zur erdseitigen Überbrückung von z. B. 3 Typ 1-Ableitern im 2 TE-Gehäuse.

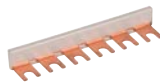

Typ	MVS 1 6
Art.-Nr.	900 815
Ausführung	einphasig
Poligkeit	6
Max. Einbaulänge	6 TE
Nennquerschnitt	16 mm ²
Preis / Stk.	5,10 €

MVS einphasig, siebenpolig
Zur erdseitigen Überbrückung von z. B. 3 DEHNBloc Maxi und 1 DEHNgap Maxi beim Einsatz der 3+1-Schaltung.

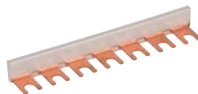

Typ	MVS 1 7
Art.-Nr.	900 848
Ausführung	einphasig
Poligkeit	7
Max. Einbaulänge	7 TE
Nennquerschnitt	16 mm ²
Preis / Stk.	5,10 €

MVS einphasig, achtpolig
Zur erdseitigen Überbrückung von z. B. 4 Blitzstrom-Ableitern DEHNBloc Maxi.



Typ	MVS 1 8
Art.-Nr.	900 611
Ausführung	einphasig
Poligkeit	8
Max. Einbaulänge	8 TE
Nennquerschnitt	16 mm ²
Preis / Stk.	6,20 €

MVS dreiphasig, sechspolig, 6 TE
Zum phasenseitigen Anschluss von Überspannungs-Ableitern.

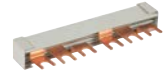

Typ	MVS 3 6 6
Art.-Nr.	900 595
Ausführung	dreiphasig
Poligkeit	6
Max. Einbaulänge	6 TE
Nennquerschnitt	16 mm ²
Preis / Stk.	13,90 €

MVS dreiphasig, sechspolig, 9 TE
Zum phasenseitigen Anschluss von dreipoligen Überspannungs-Ableitern an Sicherungshalter (im 1,5 TE Rastermaß).



Typ	MVS 3 6 9
Art.-Nr.	900 839
Ausführung	dreiphasig
Poligkeit	6
Max. Einbaulänge	9 TE
Nennquerschnitt	16 mm ²
Preis / Stk.	54,50 €

MVS vierphasig, achtpolig
Zum phasenseitigen Anschluss von Reiheneinbaugeräten an DEHNventil M TNS und TT.

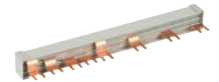

Typ	MVS 4 8 8
Art.-Nr.	900 850 NEU
Ausführung	vierphasig
Poligkeit	8
Max. Einbaulänge	8 TE
Nennquerschnitt	10 mm ²
Preis / Stk.	58,30 €

MVS einphasig, vierpolig, 8 TE
Modularverdrahtungsbügel für TT-Systeme, isoliert, einphasig, vierpolig mit Anschlussklemme bis 50 mm².



Typ	MVS 1 4 8 TT
Art.-Nr.	900 849 NEU
Ausführung	einphasig
Poligkeit	4
Abmessungen	166 x 38,1 x 22 mm
Max. Blitzstromstoß (10/350 µs) in Anlehnung an DIN EN 61643-11 (I _{imp})	100 kA
Werkstoff des elektrischen Leiters	E-Cu-ETP
Werkstoff der Isolierung	PC
Anschlussquerschnitt der Einspeiseklemme	10-50 mm ² (ein- oder mehrdrähtig) / 6-35 mm ² (feindrähtig mit Aderendhülse)
Max. Anzugsmoment der Klemmschraube	7 Nm
Isolierte Ausführung	Ja
Preis / Stk.	40,40 €

Erdungsbügel im 1,5 TE Rastermaß, einphasig, zweipolig

Erdungsbügel zur Überbrückung von z. B. 2 Überspannungs-Schutzgeräten im 1,5 TE-Gehäuse, mit Anschlussklemme.



Typ	EB 1 2 1.5
Art.-Nr.	900 460
Ausführung	einphasig
Poligkeit	2
Abmessungen	34 x 60 x 28 mm
Werkstoff	Messing galvanisch verkupfert und verzinkt
Anschlussklemme	bis 25 mm ²
Preis / Stk.	14,70 €

Erdungsbügel im 2 TE Rastermaß, einphasig, dreipolig

Erdungsbügel zur Überbrückung von z. B. 3 Überspannungs-Schutzgeräten im 2 TE-Gehäuse, mit Anschlussklemme.



Typ	EB DG 1000 1 3
Art.-Nr.	900 411
Ausführung	einphasig
Poligkeit	3
Abmessungen	34 x 112 x 28 mm
Werkstoff	Messing galvanisch verkupfert und verzinkt
Anschlussklemme	bis 25 mm ²
Preis / Stk.	18,60 €

Erdungsbügel im 1,5 TE Rastermaß, einphasig, dreipolig

Erdungsbügel zur Überbrückung von z. B. 3 Überspannungs-Schutzgeräten im 1,5 TE-Gehäuse, mit Anschlussklemme.



Typ	EB 1 3 1.5
Art.-Nr.	900 418
Ausführung	einphasig
Poligkeit	3
Abmessungen	34 x 85 x 28 mm
Werkstoff	Messing galvanisch verkupfert und verzinkt
Anschlussklemme	bis 25 mm ²
Preis / Stk.	17,70 €

Erdungsbügel im 2 TE Rastermaß, einphasig, vierpolig

Erdungsbügel zur Überbrückung von z. B. 4 Überspannungs-Schutzgeräten im 2 TE-Gehäuse, mit Anschlussklemme.



Typ	EB 1 4 9
Art.-Nr.	900 417
Ausführung	einphasig
Poligkeit	4
Abmessungen	34 x 148 x 28 mm
Werkstoff	Messing galvanisch verkupfert und verzinkt
Anschlussklemme	bis 25 mm ²
Preis / Stk.	22,70 €

Erdungsbügel im 1,5 TE Rastermaß, einphasig, vierpolig

Erdungsbügel zur Überbrückung von z. B. 4 Überspannungs-Schutzgeräten im 1,5 TE-Gehäuse, mit Anschlussklemme.



Typ	EB 1 4 1.5
Art.-Nr.	900 429
Ausführung	einphasig
Poligkeit	4
Abmessungen	34 x 112 x 28 mm
Werkstoff	Messing galvanisch verkupfert und verzinkt
Anschlussklemme	bis 25 mm ²
Preis / Stk.	21,50 €

Erdungsbügel im 3 TE Rastermaß, einphasig, dreipolig

Erdungsbügel zur Überbrückung von z. B. 3 Überspannungs-Schutzgeräten im 3 TE-Gehäuse, mit Anschlussklemme.



Typ	EB 1 3 10
Art.-Nr.	900 461
Ausführung	einphasig
Poligkeit	3
Abmessungen	34 x 158 x 28 mm
Werkstoff	Messing galvanisch verkupfert und verzinkt
Anschlussklemme	bis 25 mm ²
Preis / Stk.	27,00 €

Erdungsbügel im 2 TE Rastermaß, einphasig, zweipolig

Erdungsbügel zur Überbrückung von z. B. 2 Überspannungs-Schutzgeräten im 2 TE-Gehäuse, mit Anschlussklemme.



Typ	EB 1 2 5
Art.-Nr.	900 419
Ausführung	einphasig
Poligkeit	2
Abmessungen	34 x 77 x 28 mm
Werkstoff	Messing galvanisch verkupfert und verzinkt
Anschlussklemme	bis 25 mm ²
Preis / Stk.	15,20 €

Erdungsbügel im 3 TE Rastermaß, einphasig, vierpolig

Erdungsbügel zur Überbrückung von z. B. 4 Überspannungs-Schutzgeräten im 3 TE-Gehäuse, mit Anschlussklemme.



Typ	EB 1 4 13
Art.-Nr.	900 462
Ausführung	einphasig
Poligkeit	4
Abmessungen	34 x 212 x 28 mm
Werkstoff	Messing galvanisch verkupfert und verzinkt
Anschlussklemme	bis 25 mm ²
Preis / Stk.	28,40 €

Überspannungs- schutz für die Informationstechnik

Schnell und einfach das passende
Produkt finden: [www.dehn.de/de/
auswahlhilfen-und-konfiguratoren](http://www.dehn.de/de/auswahlhilfen-und-konfiguratoren)

Teilbare Ableiter für Hutschiene	Seite 70
Kompakte Ableiter für Hutschiene	Seite 84
Ableiter für LSA-Technik	Seite 91
Ableiter für Feldgerätetechnik	Seite 96
Ableiter für Telekommunikations- und Datennetze	Seite 99
Ableiter für Haus- und Gebäudetechnik	Seite 103
Ableiter für koaxialen Anschluss	Seite 104
Ableiter für SUB-D-Anschluss	Seite 107
Schirmanschlusstechnik und Einbaugehäuse	Seite 108
Mess- und Prüfgeräte	Seite 111



Auswahl von Ableitern für informationstechnische Anwendungen

Bei der Auswahl von Ableitern ist vor allem auf folgende Dinge zu achten:

- Schutzwirkung
Yellow/Line-Ableiterklasse (Ableitvermögen und Schutzpegel)
- Systemparameter
(Systemspannung, Nennstrom und Übertragungsparameter)
- Installationsumfeld
(Bauform, Anschlussbedingungen und Zulassungen)

Die Auswahlhilfe nach Schnittstelle / Signal unter www.dehn.de/de/dehnselect-it erleichtert die Ableiter-Auswahl.

Produktnorm für die Ableiter:

IEC 61643-21 / DIN EN 61643-21

Überspannungsschutzgeräte für Niederspannung, Teil 21: Überspannungsschutzgeräte für den Einsatz in Telekommunikations- und signalverarbeitenden Netzwerken – Leistungsanforderungen und Prüfverfahren.

Ableitvermögen

Nach der Norm IEC 61643-21 / DIN EN 61643-21 müssen Ableiter mit mindestens einem Stoßspannungs- und Stoßstromimpuls aus der nachfolgenden Tabelle mit der angegebenen Impulsanzahl geprüft werden. Weitere Prüfungen können durchgeführt werden – auch mit abweichender Impulshöhe oder -zahl. Als Schutzpegel U_P wird der höchste gemessene Spannungspegel am Geräteausgang angegeben, der bei der oder ggf. den Prüfungen auftrat. Die Kategorie C repräsentiert vor allem Störimpulse mit steiler Anstiegsflanke und geringerer Energie, im Gegensatz zu den Störimpulsen der Kategorie D, die hohe energetische Belastungen durch eingekoppelte Blitzteilströme simulieren soll. In den technischen Daten der Ableiter findet sich die Bezeichnung der Kategorie wieder – sowohl bei der Beschreibung des Ableitvermögens (I_n , I_{imp}) als auch der Schutzpegel (U_P).

Kategorie	Art der Prüfung	Stoßspannung	Stoßstrom	Mindestanzahl der Impulse	Prüfung für
C1	schnelle Anstiegsflanke	0,5 kV bis 2 kV, 1,2/50 μ s	0,25 kA bis 1 kA, 8/20 μ s	300	Überspannungs-Ableiter
C2		2 kV bis 10 kV, 1,2/50 μ s	1 kA bis 5 kA, 8/20 μ s	10	
C3		\geq 1 kV, 1 kV/ μ s	10 A bis 100 A, 10/1000 μ s	300	
D1	hohe Energie	\geq 1 kV	0,5 kA bis 2,5 kA, 10/350 μ s	2	Blitzstrom-/ Kombi-Ableiter

Spannungs- und Stromimpulse (Vorzugswerte) zur Feststellung der Spannungsbegrenzungsseigenschaften (Auszug aus Tab. 3 der IEC 61643-21 / DIN EN 61643-21)

Einsatz von Ableitern

Im Anwendungsleitfaden CLC TS 61643-22 / IEC 61643-22 werden die Prinzipien für die Auswahl und den Einsatz von Ableitern beschrieben. Für den Einsatz der Ableiter an den unterschiedlichen Zonenübergängen des Blitzschutz-Zonenkonzeptes gemäß IEC / EN 62305 werden die grundsätzlichen Anforderungen der Belastungsgrößen beschrieben, mit denen Ableiter abgeprüft werden. Die Schutzkomponenten an den unterschiedlichen Blitzschutz-zonen müssen unterschiedliche Belastungsgrößen beherrschen und demnach mit definierten Impulskategorien ausgewiesen sein.

Blitzschutzzone	LPZ 0/1	LPZ 1/2	LPZ 2/3
Gebäudeeintritt	D1		
Unterverteilung		C2	
Endgerät			C1

Anforderung der Impulskategorie an SPD's für informationstechnische Anwendungen gemäß Blitzschutz-zonenkonzept

Die Ableiterklasse (TYPE-Klassifizierung) bei Ableitern der Yellow/Line lehnt sich an die der energietechnischen Ableiter (Red/Line) an, mit dem Ziel dem Anwender die Auswahl von Ableitern zu erleichtern. Es können aber auch sogenannte kombinierte Blitzstrom- und Überspannungs- Ableiter universell an den unterschiedlichen Blitzschutz-zonen eingesetzt werden. Demzufolge werden die unterschiedlichen Impulskategorien (D1, C2, C1) für die Ableiter, gemäß ihres möglichen Einsatzortes spezifiziert.

LPZ	EN / IEC 61643-21	EN / IEC 61643-11
0/1	D1 0,5 ... 2,5 kA (10/350 μ s)	Typ 1 / I
1/2	C2 1 ... 5 kA (8/20 μ s)	Typ 2 / II
2/3	C1 0,25 ... 1 kA (8/20 μ s)	Typ 3 / III

Impulskategorien und Ableiterklassifizierung für informations- und energietechnische Ableiter

Störfestigkeit von zu schützenden Endgeräten

Im Rahmen der Prüfung auf elektromagnetische Verträglichkeit (EMV) müssen elektrische und elektronische Betriebsmittel (Geräte) eine festgelegte Störfestigkeit gegenüber leitungsgeführten impulsförmigen Störgrößen (Surges) aufweisen. Die Anforderungen an die Störfestigkeit und der Prüfaufbau sind in der EN 61000-4-5 (VDE 0847 Teil 5) beschrieben. Da die Geräte in unterschiedlichen elektromagnetischen Umgebungsbedingungen eingesetzt werden, müssen sie auch unterschiedlichen Störfestigkeiten genügen. Die Störfestigkeit eines Geräts ist an den Prüfschärfegrad gekoppelt. Zum Klassifizieren der unterschiedlichen Störfestigkeiten von Endgeräten werden die Prüfschärfegrade in vier verschiedene Stufen von 1 – 4 eingeteilt. Prüfschärfegrad 1 beinhaltet dabei die niedrigste Störfestigkeitsanforderung an das Endgerät. Der Prüfschärfegrad kann in der Regel der Gerätedokumentation entnommen oder auch beim Geräte- Hersteller erfragt werden.

Prüfschärfegrade 1 - 4 nach EN 61000-4-5	entspricht Ladespannung des Prüfgenerators
1	0,5 kV
2	1 kV
3	2 kV
4	4 kV

Schutzwirkung von Ableitern

Ableiter der Informationstechnik der Yellow/Line können leitungsgebundene Störungen auf ungefährliche Werte begrenzen, so dass die Störfestigkeit des Endgeräts nicht überschritten wird. Beispielsweise gilt es für ein mit Prüfschärfegrad 2 getestetes Endgerät einen Ableiter zu wählen, dessen Durchlasswert unterhalb der EMV-Prüfwerte des Endgeräts liegt:

Impulsspannung < 1 kV in Kombination mit einem Impulsstrom von wenigen Ampere (in Abhängigkeit vom Einkoppelnetzwerk).

Das Symbol der Yellow/Line-Ableiterklasse

Alle Ableiter der Yellow/Line für die Informationstechnik sind einer Yellow/Line-Ableiterklasse zugeordnet und entsprechend im Datenblatt und auf dem Typenschild mit einem Symbol

gekennzeichnet. Das Symbol der Ableiterklasse verbindet grafisch drei wichtige Eigenschaften des Ableiters und kann aus einem Einzelsymbol oder einer Kombination von Einzel-Symbolen bestehen.

Eigenschaft	Einzel-Symbol	Erklärung
Ableitvermögen eines Ableiters w (nach Kategorien aus DIN EN 61643-21)	TYPE 1	Impuls D1 (10/350), Blitzstoßstrom 0,5 bis 2,5 kA/Ader ⇒ übertrifft das Ableitvermögen von TYPE 2 - TYPE 4
	TYPE 2	Impuls C2 (8/20), erhöhte Stoßbelastung 1 bis 5 kA/Ader ⇒ übertrifft das Ableitvermögen von TYPE 3 - TYPE 4
	TYPE 3	Impuls C1 (8/20), Stoßbelastung 0,25 bis 1 kA/Ader ⇒ übertrifft das Ableitvermögen von TYPE 4
	TYPE 4	Belastung < TYPE 3
Schutzwirkung eines Ableiters (Begrenzung unterhalb der Prüfschärfegrade nach DIN EN 61000-4-5)	P1	Geforderter Prüfschärfeegrad des Endgeräts: 1 oder höher
	P2	Geforderter Prüfschärfeegrad des Endgeräts: 2 oder höher
	P3	Geforderter Prüfschärfeegrad des Endgeräts: 3 oder höher
	P4	Geforderter Prüfschärfeegrad des Endgeräts: 4
Energetische Koordination (zu einem weiteren Ableiter der Yellow/Line)	+	Ableiter enthält eine Entkopplungsimpedanz und ist geeignet für die Koordination mit einem Ableiter, der mit ⌋ gekennzeichnet ist.
	⌋	Ableiter geeignet für die Koordination mit einem Ableiter, der eine Entkopplungsimpedanz enthält + .

Beispiele für den energetisch koordinierten Ableitereinsatz gemäß der Yellow / Line-Ableiterklasse

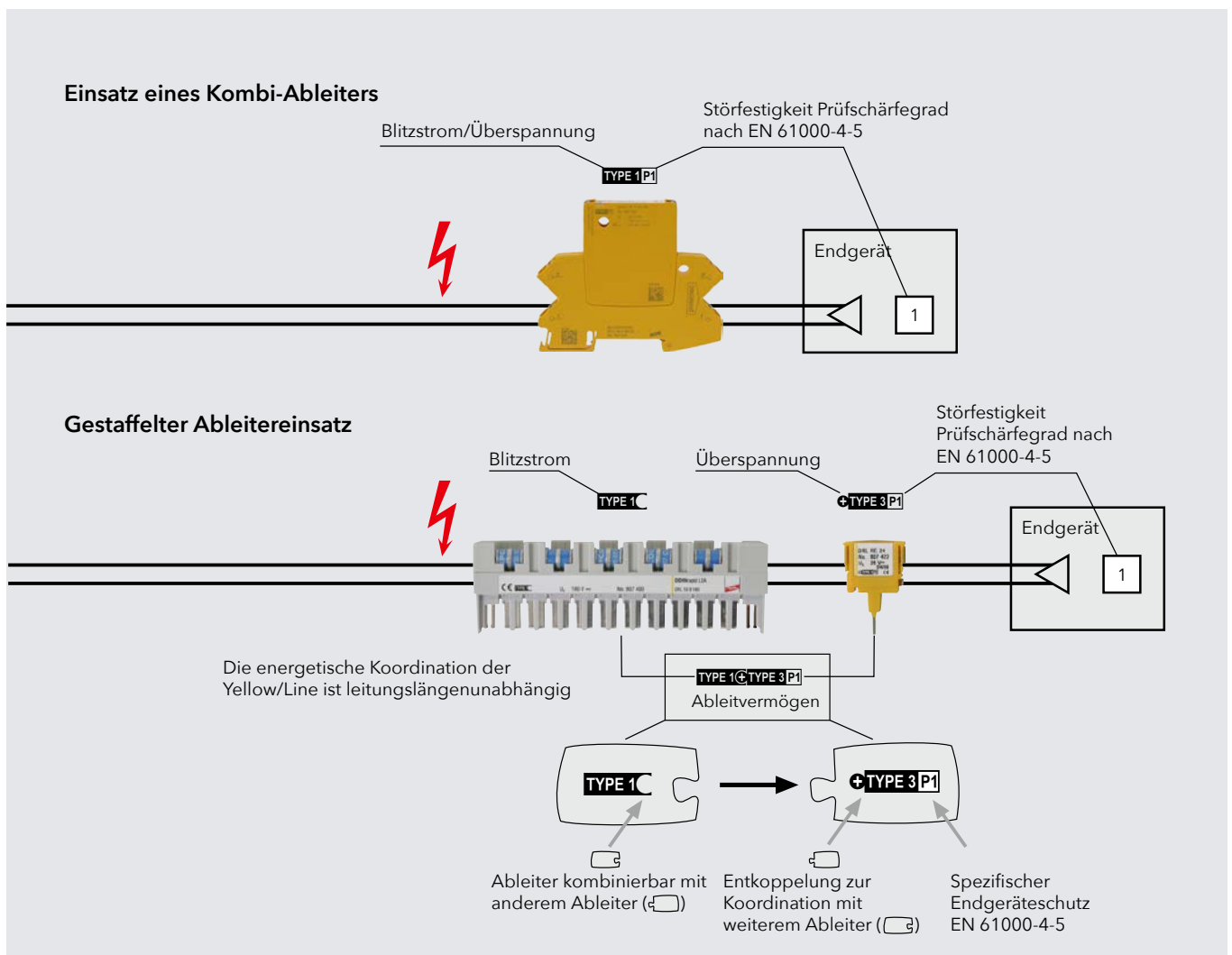

Beschreibung / Typ	Schaltbild / Symbol	Produkt	Art.-Nr.	Seite
BLITZDUCTORconnect - Modular				
BCO ML2 ... <ul style="list-style-type: none"> ▪ Kombiniertes Blitz- und Überspannungs-Ableiter im modularen Design ▪ Mit Push-In-Anschluss-Technik und Signaltrennung ▪ Mit vibrations-sicherer secR Modulverriegelung ▪ Integrierter LifeCheck und optische Statusanzeige 			927 2XX	71
BCO ML2 BD EX 24 <ul style="list-style-type: none"> ▪ Überspannungs-Ableiter im modularen Design für explosionsgefährdete Bereiche ▪ Mit Push-In-Anschluss-Technik und Signaltrennung ▪ Mit vibrations-sicherer secR Modulverriegelung ▪ Integrierter LifeCheck und optische Statusanzeige 			927 284	72
Basisteile BXT BAS / BSP BAS 4				
BXT BAS <ul style="list-style-type: none"> ▪ Universelles Basisteil für Ableiter-Module der Serie BLITZDUCTOR XT/XTU ▪ Ohne Signaltrennung bei gezogenem Ableiter-Modul ▪ Anschluss von bis zu vier Adern 			920 300	75
BSP BAS 4 <ul style="list-style-type: none"> ▪ Universelles Basisteil für Ableiter-Module der Serie BLITZDUCTOR XT/XTU ▪ Mit Signaltrennung bei gezogenem Ableiter-Modul ▪ Anschluss von bis zu vier Adern 			926 304	75
BLITZDUCTOR XT				
BXT ML ... <ul style="list-style-type: none"> ▪ Kombinierte Blitz- und Überspannungs-Ableiter-Module ▪ Mit integriertem RFID-LifeCheck ▪ Zweipolige und vierpolige Varianten verfügbar 			920 XXX	76
BXT M2 BD HC5A 24 <ul style="list-style-type: none"> ▪ Kombi-Ableiter-Modul zum Schutz von 1 Doppelader erdpotentialfreier Signalkreise ▪ Optimal für den Schutz von DC-Signalkreise bis 5 A Nennstrom ▪ Einsatz bei der Ansteuerung von motorbetriebenen Stellantrieben mit hohen Anlauf- und Betriebsströmen 			920 296	79
BLITZDUCTOR XTU				
BXTU ML ... <ul style="list-style-type: none"> ▪ Universelle Blitz- und Überspannungs-Ableiter-Module ▪ Mit integriertem RFID-LifeCheck ▪ Mit integrierter actiVsense-Technologie ▪ Zweipolige und vierpolige Varianten verfügbar 			920 349 920 249	80 80
BLITZDUCTOR XT Ex (i)				
BXT BAS EX <ul style="list-style-type: none"> ▪ Universelles Basisteil für Ableiter-Module der Serie BLITZDUCTOR XT Ex (i) ▪ Ohne Signaltrennung bei gezogenem Ableiter-Modul ▪ Anschluss von bis zu vier Adern 			920 301	80
BXT ML ... <ul style="list-style-type: none"> ▪ Überspannungs-Ableiter-Module für explosionsgefährdete Bereiche ▪ Mit integriertem RFID-LifeCheck ▪ Zweipolige und vierpolige Varianten verfügbar 			920 XXX	80

BLITZDUCTORconnect - Modular

- Kombinierte Blitz- und Überspannungs-Ableiter im modularen Design mit integrierter, optischer Statusanzeige
- Push-in-Anschlusstechnik und Signaltrennung
- Mit vibrations sicherer secR Modulverriegelung
- Eigensichere Variante für explosionsgefährdete Bereiche



BCO ML2 B 180

Platzsparender, modularer Blitzstrom-Ableiter in 6 mm Baubreite und Push-in-Anschlusstechnik mit Statusanzeige zum Schutz von 2 Einzeladern für den Blitzschutz-Potentialausgleich sowie die Ausführung einer indirekten Erdung geschirmter Leitungen. Mit Signaltrennung für Wartungszwecke.

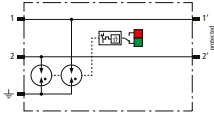

Typ BCO ...	ML2 B 180
Art.-Nr.	927 210
Ableiterklasse	TYPE 1P2
Nennspannung (U _N)	180 V
Höchste Dauerspannung DC (U _C)	180 V
D1 Blitzstoßstrom (10/350 µs) pro Ader (I _{imp})	1,5 kA
C2 Nennableitstoßstrom (8/20 µs) gesamt (I _n)	10 kA
Serienimpedanz pro Ader	0 Ohm
Zulassungen	UL, CSA, EAC, ATEX, IECEx, CCC, SIL
Preis / Stk.	94,60 €

BCO ML2 BE

Platzsparender, modularer Kombi-Ableiter in 6 mm Baubreite und Push-in-Anschlusstechnik mit Statusanzeige zum Schutz von 2 Einzeladern mit gemeinsamen Bezugspotential sowie unsymmetrischer Schnittstellen. Mit Signaltrennung für Wartungszwecke.

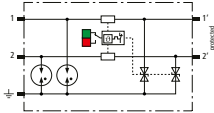

Allgemeine Technische Daten:

Ableiterklasse	TYPE 1P1
D1 Blitzstoßstrom (10/350 µs) pro Ader (I _{imp})	1,5 kA
C2 Nennableitstoßstrom (8/20 µs) gesamt (I _n)	10 kA

Typ BCO ...	ML2 BE 12	ML2 BE 24
Art.-Nr.	927 222	927 224
Nennspannung (U _N)	12 V	24 V
Höchste Dauerspannung DC (U _C)	15 V	33 V
Nennstrom bei 70 °C (I _L)	0,75 A	0,75 A
Serienimpedanz pro Ader	1 Ohm	1 Ohm
Grenzfrequenz Ad-Ad (f _G)	1,4 MHz	3,4 MHz
Zulassungen	UL, CSA, EAC, ATEX, IECEx, CCC, SIL	UL, CSA, EAC, ATEX, IECEx, CCC, SIL
Preis / Stk.	145,90 €	145,90 €

Typ BCO ...	ML2 BE 48	ML2 BE 180
Art.-Nr.	927 225	927 227 NEU
Nennspannung (U _N)	48 V	180 V
Höchste Dauerspannung DC (U _C)	54 V	180 V
Nennstrom bei 70 °C (I _L)	0,75 A	0,5 A
Serienimpedanz pro Ader	1 Ohm	1,8 Ohm
Grenzfrequenz Ad-Ad (f _G)	5 MHz	10 MHz
Zulassungen	UL, CSA, EAC, ATEX, IECEx, CCC, SIL	UL, EAC
Preis / Stk.	145,90 €	145,90 €

BCO ML2 BD

Platzsparender, modularer Kombi-Ableiter in 6 mm Baubreite und Push-in-Anschlusstechnik mit Statusanzeige zum Schutz von 1 Doppelader erdpotentialfreier symmetrischer Schnittstellen. Mit Signaltrennung für Wartungszwecke.

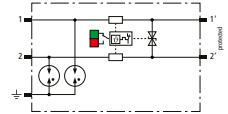

Allgemeine Technische Daten:

Ableiterklasse	TYPE 1P2
D1 Blitzstoßstrom (10/350 µs) pro Ader (I _{imp})	1,5 kA
C2 Nennableitstoßstrom (8/20 µs) gesamt (I _n)	10 kA

Typ BCO ...	ML2 BD 12	ML2 BD 24
Art.-Nr.	927 242	927 244
Nennspannung (U _N)	12 V	24 V
Höchste Dauerspannung DC (U _C)	15 V	36 V
Nennstrom bei 70 °C (I _L)	0,75 A	0,75 A
Serienimpedanz pro Ader	1 Ohm	1 Ohm
Grenzfrequenz Ad-Ad (f _G)	2,6 MHz	5,8 MHz
Zulassungen	UL, CSA, EAC, ATEX, IECEx, CCC, SIL	UL, CSA, EAC, ATEX, IECEx, CCC, SIL
Preis / Stk.	145,90 €	145,90 €

Typ BCO ...	ML2 BD 48	ML2 BD 180
Art.-Nr.	927 245	927 247 NEU
Nennspannung (U _N)	48 V	180 V
Höchste Dauerspannung DC (U _C)	56 V	180 V
Nennstrom bei 70 °C (I _L)	0,75 A	0,5 A
Serienimpedanz pro Ader	1 Ohm	1,8 Ohm
Grenzfrequenz Ad-Ad (f _G)	3,6 MHz	10 MHz
Zulassungen	UL, CSA, EAC, ATEX, IECEx, CCC, SIL	UL, EAC
Preis / Stk.	145,90 €	145,90 €

BCO ML2 BE HF

Platzsparender, modularer Kombi-Ableiter in 6 mm Baubreite und Push-in-Anschlusstechnik mit Statusanzeige zum Schutz von 2 Einzeladern hochfrequenter Übertragungen mit gemeinsamen Bezugspotential sowie unsymmetrischer Schnittstellen. Mit Signaltrennung für Wartungszwecke.

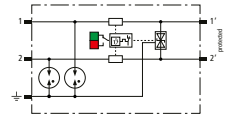

Typ BCO ...	ML2 BE HF 5	ML2 BE HF 24
Art.-Nr.	927 270	927 274 NEU
Ableiterklasse	TYPE 1P1	TYPE 1P1
Nennspannung (U _N)	5 V	24 V
Höchste Dauerspannung DC (U _C)	8,5 V	36 V
Nennstrom bei 70 °C (I _L)	0,75 A	0,75 A
D1 Blitzstoßstrom (10/350 µs) pro Ader (I _{imp})	1,5 kA	1,5 kA
C2 Nennableitstoßstrom (8/20 µs) gesamt (I _n)	10 kA	10 kA
Serienimpedanz pro Ader	1 Ohm	1 Ohm
Zulassungen	UL, CSA, EAC, ATEX, IECEx, CCC, SIL	UL, EAC
Preis / Stk.	157,60 €	157,60 €

BCO ML2 BD HF

Platzsparender, modularer Kombi-Ableiter in 6 mm Baubreite und Push-In-Anschluss-technik mit Statusanzeige zum Schutz von 1 Doppelader erdpotentialfreier hochfrequenter Bussysteme sowie symmetrischer Schnittstellen. Mit Signaltrennung für Wartungszwecke.

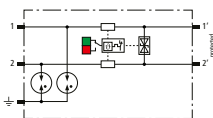

Typ BCO ...	ML2 BD HF 5	ML2 BD HF 24
Art.-Nr.	927 271	927 275 NEU
Ableiterklasse	TYPE1P2	TYPE1P2
Nennspannung (U _N)	5 V	24 V
Höchste Dauerspannung DC (U _C)	8,5 V	36 V
Nennstrom bei 70 °C (I _L)	0,75 A	0,75 A
D1 Blitzstoßstrom (10/350 µs) pro Ader (I _{imp})	1,5 kA	1,5 kA
C2 Nennableitstoßstrom (8/20 µs) gesamt (I _n)	10 kA	10 kA
Serienimpedanz pro Ader	1 Ohm	1 Ohm
Grenzfrequenz Ad-Ad (f _C)	100 MHz	100 MHz
Zulassungen	UL, CSA, EAC, ATEX, IECEx, CCC, SIL	UL, EAC
Preis / Stk.	157,60 €	157,60 €

BCO ML2 BD EX 24

Platzsparender, modularer Überspannungs-Ableiter in 6 mm Baubreite und Push-in-Anschluss-technik mit Statusanzeige zum Schutz von 1 Doppelader eigensicherer Messkreise und Bussysteme. Erfüllt Anforderungen nach FISCO. Isolationsfestigkeit >500 V Ader-Erde. Mit Signaltrennung für Wartungszwecke.

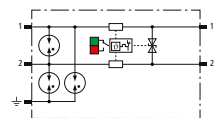

Typ BCO ...	ML2 BD EX 24
Art.-Nr.	927 284
Ableiterklasse	TYPE1P2
Nennspannung (U _N)	24 V
Höchste Dauerspannung DC (U _C)	36 V
D1 Blitzstoßstrom (10/350 µs) pro Ader (I _{imp})	1,5 kA
C2 Nennableitstoßstrom (8/20 µs) gesamt (I _n)	10 kA
Serienimpedanz pro Ader	1 Ohm
Grenzfrequenz Ad-Ad (f _C)	3,5 MHz
Zulassungen	EACEx, ATEX, IECEx, CCC, SIL
Preis / Stk.	152,90 €

BCO MOD ML2 B

Blitzstrom-Ableiter-Schutzmodul in 6 mm Baubreite für BLITZDUCTORconnect mit Statusanzeige zum Schutz von 2 Einzeladern für den Blitzschutz-Potentialausgleich sowie die Ausführung einer indirekten Erdung geschirmter Leitungen.

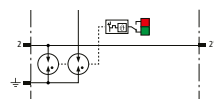

Typ BCO ...	MOD ML2 B 180
Art.-Nr.	927 010
Ableiterklasse	TYPE1
Nennspannung (U _N)	180 V
Höchste Dauerspannung DC (U _C)	180 V
D1 Blitzstoßstrom (10/350 µs) pro Ader (I _{imp})	1,5 kA
C2 Nennableitstoßstrom (8/20 µs) gesamt (I _n)	10 kA
Serienimpedanz pro Ader	0 Ohm
Zulassungen	UL, CSA, EAC, ATEX, IECEx, CCC, SIL
Preis / Stk.	64,30 €

BCO ML2 BPD 24

Platzsparender, modularer Kombi-Ableiter in 6 mm Baubreite und Push-In Anschluss-technik mit Statusanzeige zum Schutz von 1 Doppelader in 24 V DC Systemen. Einsatz geeignet auch bei geerdetem Minuspol, integrierte PTC-Widerstände ermöglichen ein sicheres Rücksetzen des Ableiters nach Störbeeinflussung im Anlagenkreis mit Kurzschlussströmen bis 40 A. Mit Signaltrennung für Wartungszwecke.

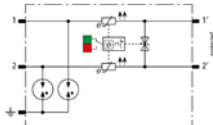

Typ BCO ...	ML2 BPD 24
Art.-Nr.	927 214 NEU
Ableiterklasse	TYPE1P2
Nennspannung (U _N)	24 V
Höchste Dauerspannung DC (U _C)	33 V
Nennstrom bei 70 °C (I _L)	0,1 A
D1 Blitzstoßstrom (10/350 µs) pro Ader (I _{imp})	1,5 kA
C2 Nennableitstoßstrom (8/20 µs) gesamt (I _n)	10 kA
Serienimpedanz pro Ader	10 Ohm
Grenzfrequenz Ad-Ad (f _C)	4,5 MHz
Zulassungen	UL, EAC
Preis / Stk.	145,90 €

BCO ML2 MVG 230

Platzsparender, modularer Überspannungs-Ableiter in 6 mm Baubreite und Push-in-Anschluss-technik mit Statusanzeige zum Schutz von 2 Adern mehradriger, erdpotentialfreier Signalschnittstellen mit Nennspannung 230 V. Mit Signaltrennung für Wartungszwecke. Erfüllt u.a. die Anforderungen für signaltechnische Anlagen in der Bahnindustrie (DB RIL 819.0808 konform).

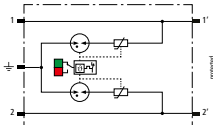

Typ BCO ...	ML2 MVG 230
Art.-Nr.	927 290 NEU
Ableiterklasse	TYPE2P3
Nennspannung (U _N)	230 V
C2 Nennableitstoßstrom (8/20 µs) gesamt (I _n)	6 kA
Serienimpedanz pro Ader	0 Ohm
Zulassungen	EAC, SIL
Preis / Stk.	170,10 €

BCO MOD ML2 BE

Kombi-Ableiter-Schutzmodul in 6 mm Baubreite für BLITZDUCTORconnect mit Statusanzeige zum Schutz von 2 Einzeladern mit gemeinsamen Bezugspotential sowie unsymmetrischer Schnittstellen.

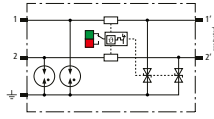

Allgemeine Technische Daten:

Ableiterklasse	TYPE 1P1
D1 Blitzstoßstrom (10/350 µs) pro Ader (I_{imp})	1,5 kA
C2 Nennableitstoßstrom (8/20 µs) gesamt (I_n)	10 kA

Typ BCO ...	MOD ML2 BE 12	MOD ML2 BE 24
Art.-Nr.	927 022	927 024
Nennspannung (U_N)	12 V	24 V
Höchste Dauerspannung DC (U_C)	15 V	33 V
Nennstrom bei 70 °C (I_L)	0,75 A	0,75 A
Serienimpedanz pro Ader	1 Ohm	1 Ohm
Grenzfrequenz Ad-Ad (f_G)	1,4 MHz	3,4 MHz
Zulassungen	UL, CSA, EAC, ATEX, IECEx, CCC, SIL	UL, CSA, EAC, ATEX, IECEx, CCC, SIL
Preis / Stk.	94,00 €	94,00 €

Typ BCO ...	MOD ML2 BE 48	MOD ML2 BE 180
Art.-Nr.	927 025	927 027 NEU
Nennspannung (U_N)	48 V	180 V
Höchste Dauerspannung DC (U_C)	54 V	180 V
Nennstrom bei 70 °C (I_L)	0,75 A	0,5 A
Serienimpedanz pro Ader	1 Ohm	1,8 Ohm
Grenzfrequenz Ad-Ad (f_G)	5 MHz	10 MHz
Zulassungen	UL, CSA, EAC, ATEX, IECEx, CCC, SIL	UL, EAC, SIL
Preis / Stk.	94,00 €	94,00 €

BCO MOD ML2 BD

Kombi-Ableiter-Schutzmodul in 6 mm Baubreite für BLITZDUCTORconnect mit Statusanzeige zum Schutz von 1 Doppelader erdpotentialfreier hochfrequenter Bussysteme sowie symmetrischer Schnittstellen.

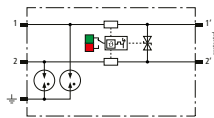

Allgemeine Technische Daten:

Ableiterklasse	TYPE 1P2
D1 Blitzstoßstrom (10/350 µs) pro Ader (I_{imp})	1,5 kA
C2 Nennableitstoßstrom (8/20 µs) gesamt (I_n)	10 kA

Typ BCO ...	MOD ML2 BD 12	MOD ML2 BD 24
Art.-Nr.	927 042	927 044
Nennspannung (U_N)	12 V	24 V
Höchste Dauerspannung DC (U_C)	15 V	36 V
Nennstrom bei 70 °C (I_L)	0,75 A	0,75 A
Serienimpedanz pro Ader	1 Ohm	1 Ohm
Grenzfrequenz Ad-Ad (f_G)	2,6 MHz	5,8 MHz
Zulassungen	UL, CSA, EAC, ATEX, IECEx, CCC, SIL	UL, CSA, EAC, ATEX, IECEx, CCC, SIL
Preis / Stk.	94,00 €	94,00 €

Typ BCO ...	MOD ML2 BD 48	MOD ML2 BD 180
Art.-Nr.	927 045	927 047 NEU
Nennspannung (U_N)	48 V	180 V
Höchste Dauerspannung DC (U_C)	56 V	180 V
Nennstrom bei 70 °C (I_L)	0,75 A	0,5 A
Serienimpedanz pro Ader	1 Ohm	1,8 Ohm
Grenzfrequenz Ad-Ad (f_G)	3,6 MHz	10 MHz
Zulassungen	UL, CSA, EAC, ATEX, IECEx, CCC, SIL	UL, EAC, SIL
Preis / Stk.	94,00 €	94,00 €

BCO MOD ML2 BE HF

Kombi-Ableiter-Schutzmodul in 6 mm Baubreite für BLITZDUCTORconnect mit Statusanzeige zum Schutz von 2 Einzeladern hochfrequenter Übertragungen mit gemeinsamen Bezugspotential sowie unsymmetrischer Schnittstellen.

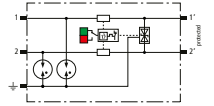

Typ BCO ...	MOD ML2 BE HF 5	MOD ML2 BE HF 24
Art.-Nr.	927 070	927 074 NEU
Ableiterklasse	TYPE 1P1	TYPE 1P1
Nennspannung (U_N)	5 V	24 V
Höchste Dauerspannung DC (U_C)	8,5 V	36 V
Nennstrom bei 70 °C (I_L)	0,75 A	0,75 A
D1 Blitzstoßstrom (10/350 µs) pro Ader (I_{imp})	1,5 kA	1,5 kA
C2 Nennableitstoßstrom (8/20 µs) gesamt (I_n)	10 kA	10 kA
Serienimpedanz pro Ader	1 Ohm	1 Ohm
Zulassungen	UL, CSA, EAC, ATEX, IECEx, CCC, SIL	UL, EAC, SIL
Preis / Stk.	102,40 €	102,40 €

BCO MOD ML2 BD HF

Kombi-Ableiter-Schutzmodul in 6 mm Baubreite für BLITZDUCTORconnect mit Statusanzeige zum Schutz von 1 Doppelader erdpotentialfreier hochfrequenter Bussysteme sowie symmetrischer Schnittstellen.

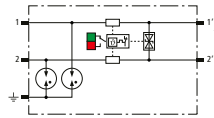

Typ BCO ...	MOD ML2 BD HF 5	MOD ML2 BD HF 24
Art.-Nr.	927 071	927 075 NEU
Ableiterklasse	TYPE 1P2	TYPE 1P2
Nennspannung (U_N)	5 V	24 V
Höchste Dauerspannung DC (U_C)	8,5 V	36 V
Nennstrom bei 70 °C (I_L)	0,75 A	0,75 A
D1 Blitzstoßstrom (10/350 µs) pro Ader (I_{imp})	1,5 kA	1,5 kA
C2 Nennableitstoßstrom (8/20 µs) gesamt (I_n)	10 kA	10 kA
Serienimpedanz pro Ader	1 Ohm	1 Ohm
Grenzfrequenz Ad-Ad (f_G)	100 MHz	100 MHz
Zulassungen	UL, CSA, EAC, ATEX, IECEx, CCC, SIL	UL, EAC, SIL
Preis / Stk.	102,40 €	102,40 €

BCO MOD ML2 BPD

Kombi-Ableiter Schutzmodul in 6 mm Baubreite für BLITZDUCTORconnect mit Statusanzeige zum Schutz von 1 Doppelader in 24 V DC Systemen. Einsatz geeignet auch bei geerdetem Minuspol. Integrierte PTC-Widerstände ermöglichen ein sicheres Rücksetzen des Ableiters nach Störbeeinflussung im Anlagenkreis mit Kurzschlussströmen bis 40 A.

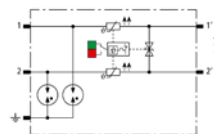

Typ BCO ...	MOD ML2 BPD 24
Art.-Nr.	927 014 NEU
Ableiterklasse	TYPE 1P2
Nennspannung (U_N)	24 V
Höchste Dauerspannung DC (U_C)	33 V
Nennstrom bei 70 °C (I_L)	0,1 A
D1 Blitzstoßstrom (10/350 µs) pro Ader (I_{imp})	1,5 kA
C2 Nennableitstoßstrom (8/20 µs) gesamt (I_n)	10 kA
Serienimpedanz pro Ader	10 Ohm
Grenzfrequenz Ad-Ad (f_G)	4,5 MHz
Zulassungen	UL, EAC, SIL
Preis / Stk.	94,00 €

BCO MOD ML2 MVG 230

Überspannungs-Ableiter-Schutzmodul in 6 mm Baubreite für BLITZDUCTORconnect mit Statusanzeige zum Schutz von 2 Adern mehradriger, erdpotentialfreier Signalschnittstellen mit Nennspannung 230 V. Erfüllt u. a. die Anforderungen für signaltechnische Anlagen in der Bahnindustrie (DB RIL 819.0808 konform).

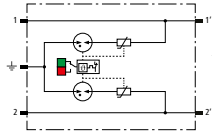

Typ BCO ...	MOD ML2 MVG 230
Art.-Nr.	927 090 NEU
Ableiterklasse	TYPE 2 P3
Nennspannung (U _N)	230 V
C2 Nennableitstoßstrom (8/20 µs) gesamt (I _n)	6 kA
Serienimpedanz pro Ader	0 Ohm
Zulassungen	EAC, SIL
Preis / Stk.	136,10 €

BCO MOD ML2 BD EX 24

Kombi-Ableiter-Schutzmodul in 6 mm Baubreite BLITZDUCTORconnect mit Statusanzeige zum Schutz von 1 Doppelader eigensicherer Messkreise und Bussysteme. Erfüllt Anforderungen nach FISCO. Isolationsfestigkeit >500 V Ader-Erde.

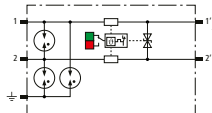

Typ BCO ...	MOD ML2 BD EX 24
Art.-Nr.	927 084
Ableiterklasse	TYPE 1 P2
Nennspannung (U _N)	24 V
Höchste Dauerspannung DC (U _C)	36 V
D1 Blitzstoßstrom (10/350 µs) pro Ader (I _{imp})	1,5 kA
C2 Nennableitstoßstrom (8/20 µs) gesamt (I _n)	10 kA
Serienimpedanz pro Ader	1 Ohm
Grenzfrequenz Ad-Ad (f _G)	3,5 MHz
Zulassungen	EAC, ATEX, IECEx, CCC, SIL
Preis / Stk.	100,00 €

Zubehör für BLITZDUCTORconnect - Modular

Erdungsmodul

Platzsparendes Erdungsmodul mit Basisteil in 6 mm Baubreite und Push-in-Anschlusstechnik für den definierten Potentialausgleich aller am Basisteil angeschlossenen Adern. Zum direkten Erden von 2 Leitungsadern, die noch nicht aktiv genutzt werden. Mit Signaltrennung für Wartungszwecke.



Typ	BCO M2 E
Art.-Nr.	927 318 NEU
D1 Blitzstoßstrom (10/350 µs) gesamt (I _{imp})	3 kA
Betriebstemperaturbereich (T _U)	-40 °C ... +80 °C
Schutzart (gesteckt)	IP 20
Preis / Stk.	48,60 €

Trennwand PARTITION EXI

Beim Einsatz der Überspannungs-Schutzgeräte BLITZDUCTORconnect in eigensicheren Stromkreisen sind besondere Einbaubedingungen zu berücksichtigen. Nach EN 60079-11; 2007 (VDE 0170-7) muss zwischen eigensicheren und nicht eigensicheren Signalkreisen (Anschlussteilen z. B. Anschlussklemmen) ein Mindestabstand (Fadenmaß) von ≥ 50 mm eingehalten werden! Unter Verwendung der Ex i-Trennwand PARTITION EXI wird dieses Fadenmaß auch bei direkter Aneinanderreihung der Geräte eingehalten. Besonders einsetzbar in Verbindung mit dem DRC IRCM für die zustandsorientierte Überwachung von BCO-Modulen. (1 Pack = 2 Stück)



Typ	PARTITION EXI
Art.-Nr.	910 797
Farbe	blau
Montage auf	35 mm Hutschiene nach EN 60715
Preis / PAK	30,60 €

DRC IRCM

Condition Monitoring Einheit DEHN-record, Hutschienenengeräte-Set mit integriertem optischen Sender/Empfänger sowie optische Umlenkeinheit für die zustandsorientierte Überwachung von Ableitern BCO mit LifeCheck. Optische Ableiter-Zustandsmeldung über LED-Sammelanzeige kombiniert mit FM-Signalisierung (Öffnerkontakt).



Typ	DRC IRCM
Art.-Nr.	910 710
Eingangsspannungsbereich DC (U _{IN})	6-35 V DC
Nennstromaufnahme max. (I _{IN})	≤ 10 mA
Betriebstemperaturbereich (T _U)	-30 °C ... +70 °C
Zulassungen	UL
Preis / Stk.	200,20 €

Zubehör für BLITZDUCTORconnect - Modular

Netzteil für Hutschiennenmontage

Leistungsstarke Stromversorgung im Reiheneinbau-Gehäuse mit einphasigem Weitbereichseingang zum Betrieb in unterschiedlichsten Versorgungsnetzen. Die frontseitige Betriebsanzeige signalisiert die Verfügbarkeit der Ausgangsspannung. Versorgung von stationären Condition Monitoring Geräten aus dem DEHNrecord Produktspektrum (DRC SCM XT / DRC MCM XT / DRC IRCM / DRC SD 2 1).



Typ	PSU DC24 30W
Art.-Nr.	910 499
Eingangsspannungsbereich	AC 85-264 V; DC 120-373 V
Frequenz	44-66 Hz; 0 Hz
Eingangsstrom (I _e)	0,7 A bei AC 110 V / 0,5 A bei AC 230 V
Ausgangsnennspannung (U _a)	DC 24 V (SELV)
Ausgangsstrom (I _a)	1,3 A bei DC 24 V, max. 0,9 A bei beliebiger Einbaulage
Empfohlene Vorsicherung	Leitungsschutzschalter 10 A, 16 A, Charakteristik B, C
Normen / Bestimmungen	EN 60950, EN 61204-3, UL 60950, UL 508, GL
Preis / Stk.	193,30 €

BLITZDUCTOR - Basisteile

- Universelle Basisteile für Ableiter-Module der Serie BLITZDUCTOR XT / XTU / SP
- Zwei Basisteile mit bzw. ohne Signaltrennung bei gezogenem Ableiter-Modul
- Anschluss von bis zu vier Adern

BXT BAS

BLITZDUCTOR XT-Basisteil als sehr platzsparende, vierpolige, universelle **Durchgangsklemme** zur Aufnahme eines Ableiter-Moduls, **ohne** Signaltrennung bei gezogenem Ableiter-Modul. Die sichere Erdung des Ableiter-Moduls wird über den Hutschiennen-Tragfuß mittels einer Schnappbefestigung hergestellt. Da sich keinerlei Bauelemente der Schutzschaltung im Basisteil befinden, beschränken sich Wartungsarbeiten auf die Ableiter-Module.

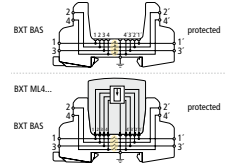

Typ	BXT BAS
Art.-Nr.	920 300
Montage auf	35 mm Hutschiene nach EN 60715
Anschlussquerschnitt eindrätig	0,08-4 mm ²
Anschlussquerschnitt feindrätig	0,08-2,5 mm ²
Anzugsdrehmoment (Anschlussklemmen)	0,4 Nm
Erdung über	35 mm Hutschiene nach EN 60715
Zulassungen	CSA, UL, EAC, ATEX, IECEx *)
Preis / Stk.	45,10 €

*) nur in Verbindung mit zugelassenem Ableiter-Modul

BSP BAS 4

BLITZDUCTOR SP-Basisteil als sehr platzsparende, vierpolige, universelle **Anschlussklemme** zur Aufnahme eines Ableiter-Moduls, **mit** Signaltrennung bei gezogenem Ableiter-Modul. Die sichere Erdung des Ableiter-Moduls wird über den Hutschiennen-Tragfuß mittels einer Schnappbefestigung hergestellt. Da sich keinerlei Bauelemente der Schutzschaltung im Basisteil befinden, beschränken sich Wartungsarbeiten auf die Ableiter-Module.

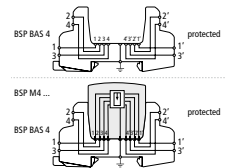

Typ	BSP BAS 4
Art.-Nr.	926 304
Montage auf	35 mm Hutschiene nach EN 60715
Anschlussquerschnitt eindrätig	0,08-4 mm ²
Anschlussquerschnitt feindrätig	0,08-2,5 mm ²
Anzugsdrehmoment (Anschlussklemmen)	0,4 Nm
Erdung über	35 mm Hutschiene nach EN 60715
Zulassungen	UL, CSA, EAC *)
Preis / Stk.	46,00 €

*) nur in Verbindung mit zugelassenem Ableiter-Modul

BLITZDUCTOR XT - Ableiter-Module

- Kombinierte Blitz- und Überspannungs-Ableiter-Module
- Mit integriertem LifeCheck
- Zweipolige und vierpolige Varianten verfügbar

BXT ML4 B 180

Platzsparendes vierpoliges Blitzstrom-Ableiter-Modul mit RFID-LifeCheck für nahezu alle Anwendungen. Einsetzbar in Verbindung mit nachgeordnetem Überspannungs-Ableiter **TYPE 2P1** oder Kombi-Ableiter niedrigerer oder gleicher Spannungsebene. LifeCheck erkennt thermische oder elektrische Überlastzustände nach denen der Ableiter auszutauschen ist. Die Anzeige erfolgt berührungslos mittels DEHNrecord LC / SCM / MCM.

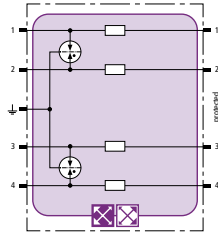

Typ BXT ...	ML4 B 180
Art.-Nr.	920 310
Ableiterklasse	TYPE 1P1
Höchste Dauerspannung DC (U_C)	180 V
Nennstrom bei 45 °C (I_L)	1,2 A
D1 Blitzstoßstrom (10/350 μ s) gesamt (I_{imp})	10 kA
C2 Nennableitstoßstrom (8/20 μ s) gesamt (I_n)	20 kA
Serienimpedanz pro Ader	0,4 Ohm
Preis / Stk.	133,10 €

BXT ML4 BE 5 - BE 180

Platzsparendes Kombi-Ableiter-Modul mit RFID-LifeCheck zum Schutz von 4 Einzeladern mit gemeinsamem Bezugspotential sowie unsymmetrischer Schnittstellen. LifeCheck erkennt thermische oder elektrische Überlastzustände nach denen der Ableiter auszutauschen ist. Die Anzeige erfolgt berührungslos mittels DEHNrecord LC / SCM / MCM.

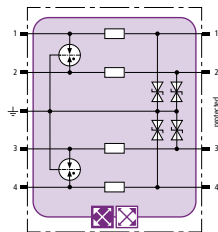

Allgemeine Technische Daten:

D1 Blitzstoßstrom (10/350 μ s) gesamt (I_{imp})	10 kA
C2 Nennableitstoßstrom (8/20 μ s) gesamt (I_n)	20 kA

Typ BXT ...	ML4 BE 5	ML4 BE 12
Art.-Nr.	920 320	920 322
Ableiterklasse	TYPE 1P1	TYPE 1P1
Höchste Dauerspannung DC (U_C)	6 V	15 V
Nennstrom bei 45 °C (I_L)	1,0 A	0,75 A
Serienimpedanz pro Ader	1,0 Ohm	1,8 Ohm
Grenzfrequenz Ad-PG (f_G)	1,0 MHz	2,7 MHz
Preis / Stk.	240,70 €	240,70 €

Typ BXT ...	ML4 BE 24	ML4 BE 36
Art.-Nr.	920 324	920 336
Ableiterklasse	TYPE 1P1	TYPE 1P1
Höchste Dauerspannung DC (U_C)	33 V	45 V
Nennstrom bei 45 °C (I_L)	0,75 A	1,8 A
Serienimpedanz pro Ader	1,8 Ohm	0,43 Ohm
Grenzfrequenz Ad-PG (f_G)	6,8 MHz	3,8 MHz
Preis / Stk.	236,20 €	276,90 €

Typ BXT ...	ML4 BE 48	ML4 BE 60
Art.-Nr.	920 325	920 326
Ableiterklasse	TYPE 1P1	TYPE 1P1
Höchste Dauerspannung DC (U_C)	54 V	70 V
Nennstrom bei 45 °C (I_L)	0,75 A	1,0 A
Serienimpedanz pro Ader	1,8 Ohm	1,0 Ohm
Grenzfrequenz Ad-PG (f_G)	8,7 MHz	9,0 MHz
Preis / Stk.	240,70 €	240,70 €

Typ BXT ...	ML4 BE 180
Art.-Nr.	920 327
Ableiterklasse	TYPE 1P2
Höchste Dauerspannung DC (U_C)	180 V
Nennstrom bei 45 °C (I_L)	1,0 A
Serienimpedanz pro Ader	1,0 Ohm
Grenzfrequenz Ad-PG (f_G)	25,0 MHz
Preis / Stk.	240,70 €

BXT ML4 BD 5 - BD 180

Platzsparendes Kombi-Ableiter-Modul mit RFID-LifeCheck zum Schutz von 2 Doppeladern erdpotentialfreier symmetrischer Schnittstellen. LifeCheck erkennt thermische oder elektrische Überlastzustände nach denen der Ableiter auszutauschen ist. Die Anzeige erfolgt berührungslos mittels DEHNrecord LC / SCM / MCM.

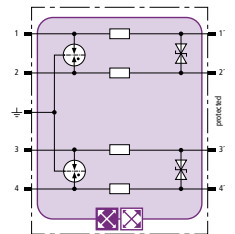

Allgemeine Technische Daten:

D1 Blitzstoßstrom (10/350 μ s) gesamt (I_{imp})	10 kA
C2 Nennableitstoßstrom (8/20 μ s) gesamt (I_n)	20 kA

Typ BXT ...	ML4 BD 5	ML4 BD 12
Art.-Nr.	920 340	920 342
Ableiterklasse	TYPE 1P1	TYPE 1P1
Höchste Dauerspannung DC (U_C)	6,0 V	15 V
Nennstrom bei 45 °C (I_L)	1,0 A	1,0 A
Serienimpedanz pro Ader	1,0 Ohm	1,0 Ohm
Grenzfrequenz Ad-Ad (f_G)	1,0 MHz	2,8 MHz
Preis / Stk.	226,90 €	226,90 €

Typ BXT ...	ML4 BD 24	ML4 BD 48
Art.-Nr.	920 344	920 345
Ableiterklasse	TYPE 1P1	TYPE 1P1
Höchste Dauerspannung DC (U_C)	33 V	54 V
Nennstrom bei 45 °C (I_L)	1,0 A	1,0 A
Serienimpedanz pro Ader	1,0 Ohm	1,0 Ohm
Grenzfrequenz Ad-Ad (f_G)	7,8 MHz	8,7 MHz
Preis / Stk.	222,50 €	226,90 €

Typ BXT ...	ML4 BD 60	ML4 BD 180
Art.-Nr.	920 346	920 347
Ableiterklasse	TYPE 1P1	TYPE 1P2
Höchste Dauerspannung DC (U_C)	70 V	180 V
Nennstrom bei 45 °C (I_L)	1,0 A	0,75 A
Serienimpedanz pro Ader	1,0 Ohm	1,8 Ohm
Grenzfrequenz Ad-Ad (f_G)	11,0 MHz	25,0 MHz
Preis / Stk.	226,90 €	226,90 €

BXT ML4 BPD 24

Platzsparendes Kombi-Ableiter-Modul mit RFID-LifeCheck zum Schutz von 2 Doppeladern in 24 V DC-Systemen. Einsatz auch bei geerdetem Minuspol geeignet. Integrierte PTC-Widerstände ermöglichen ein sicheres Rücksetzen des Ableiters nach Störbeeinflussung im Anlagenkreis mit Kurzschlussströmen bis 40 A.

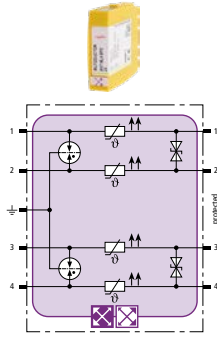

Typ BXT ...	ML4 BPD 24
Art.-Nr.	920 314
Ableiterklasse	TYPE 1 P1
Höchste Dauerspannung DC (U_C)	33 V
Nennstrom bei 70 °C (I_L)	0,1 A
D1 Blitzstoßstrom (10/350 μ s) gesamt (I_{imp})	10 kA
C2 Nennableitstoßstrom (8/20 μ s) gesamt (I_n)	20 kA
Serienimpedanz pro Ader	typ. 10 Ohm
Grenzfrequenz Ad-Ad (f_G)	4 MHz
Preis / Stk.	219,10 €

BXT ML4 BC 5 / 24

Platzsparendes Kombi-Ableiter-Modul mit RFID-LifeCheck zum Schutz von bis zu 4 erdpotentialfreien Einzeladern mit gemeinsamem Bezugspotential. LifeCheck erkennt thermische oder elektrische Überlastzustände nach denen der Ableiter auszutauschen ist. Die Anzeige erfolgt berührungslos mittels DEHNrecord LC / SCM / MCM.

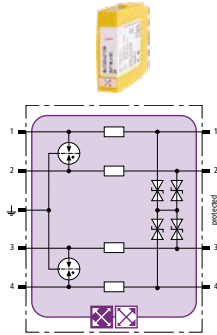

Typ BXT ...	ML4 BC 5	ML4 BC 24
Art.-Nr.	920 350	920 354
Ableiterklasse	TYPE 1 P1	TYPE 1 P1
Höchste Dauerspannung DC (U_C)	6,0 V	33 V
Nennstrom bei 45 °C (I_L)	1,0 A	0,75 A
D1 Blitzstoßstrom (10/350 μ s) gesamt (I_{imp})	10 kA	10 kA
C2 Nennableitstoßstrom (8/20 μ s) gesamt (I_n)	20 kA	20 kA
Serienimpedanz pro Ader	1,0 Ohm	1,8 Ohm
Grenzfrequenz Ad-Ad (f_G)	1,0 MHz	5,7 MHz
Preis / Stk.	240,70 €	240,70 €

BXT ML4 BE C 12 / 24

Platzsparendes Kombi-Ableiter-Modul mit RFID-LifeCheck zum Schutz von 2 Doppeladern symmetrischer Schnittstellen mit Eingangsdiodenschutzbeschaltung, Stromschleifen (TTY) und Optokoppler-Eingängen. LifeCheck erkennt thermische oder elektrische Überlastzustände nach denen der Ableiter auszutauschen ist. Die Anzeige erfolgt berührungslos mittels DEHNrecord LC / SCM / MCM.

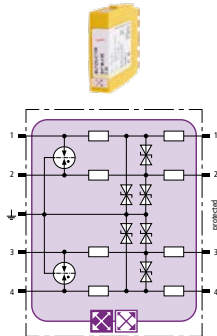

Typ BXT ...	ML4 BE C 12	ML4 BE C 24
Art.-Nr.	920 362	920 364
Ableiterklasse	TYPE 1 P1	TYPE 1 P1
Höchste Dauerspannung DC (U_C)	15 V	33 V
Nennstrom bei 80 °C (I_L)	0,1 A	0,1 A
D1 Blitzstoßstrom (10/350 μ s) gesamt (I_{imp})	10 kA	10 kA
C2 Nennableitstoßstrom (8/20 μ s) gesamt (I_n)	20 kA	20 kA
Serienimpedanz pro Ader	13,8 Ohm	28,8 Ohm
Grenzfrequenz Ad-PG (f_G)	0,85 MHz	1,7 MHz
Preis / Stk.	279,70 €	279,70 €

BXT ML4 BE HF 5

Platzsparendes Kombi-Ableiter-Modul mit RFID-LifeCheck zum Schutz von 4 Einzeladern mit gemeinsamem Bezugspotential sowie hochfrequenter Übertragungen ohne galvanische Trennung. LifeCheck erkennt thermische oder elektrische Überlastzustände nach denen der Ableiter auszutauschen ist. Die Anzeige erfolgt berührungslos mittels DEHNrecord LC / SCM / MCM.

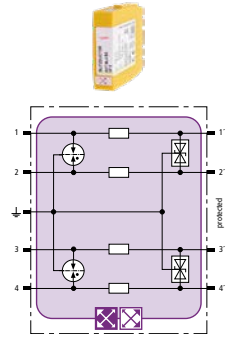

Typ BXT ...	ML4 BE HF 5
Art.-Nr.	920 370
Ableiterklasse	TYPE 1 P1
Höchste Dauerspannung DC (U_C)	6,0 V
Nennstrom bei 45 °C (I_L)	1,0 A
D1 Blitzstoßstrom (10/350 μ s) gesamt (I_{imp})	10 kA
C2 Nennableitstoßstrom (8/20 μ s) gesamt (I_n)	20 kA
Serienimpedanz pro Ader	1,0 Ohm
Grenzfrequenz Ad-PG (f_G)	100,0 MHz
Preis / Stk.	246,50 €

BXT ML4 BD HF 5 / 24

Platzsparendes Kombi-Ableiter-Modul mit RFID-LifeCheck zum Schutz von 2 Doppeladern erdpotentialfreier hochfrequenter Bussysteme oder 2-Draht-Videoübertragungen. LifeCheck erkennt thermische oder elektrische Überlastzustände nach denen der Ableiter auszutauschen ist. Die Anzeige erfolgt berührungslos mittels DEHNrecord LC / SCM / MCM.

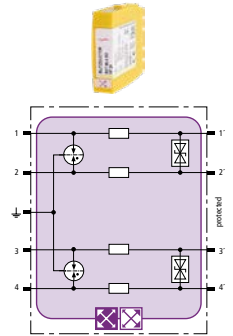

Typ BXT ...	ML4 BD HF 5	ML4 BD HF 24
Art.-Nr.	920 371	920 375
Ableiterklasse	TYPE 1 P1	TYPE 1 P1
Höchste Dauerspannung DC (U_C)	6,0 V	33 V
Nennstrom bei 45 °C (I_L)	1,0 A	1,0 A
D1 Blitzstoßstrom (10/350 μ s) gesamt (I_{imp})	10 kA	10 kA
C2 Nennableitstoßstrom (8/20 μ s) gesamt (I_n)	20 kA	20 kA
Serienimpedanz pro Ader	1,0 Ohm	1,0 Ohm
Grenzfrequenz Ad-Ad (f_G)	100,0 MHz	100,0 MHz
Preis / Stk.	246,50 €	246,50 €

BXT ML4 MY 110 / 250

Platzsparendes Überspannungs-Ableiter-Modul mit RFID-LifeCheck zum Schutz von 4 Adern mehradriger Signalschnittstellen. LifeCheck erkennt thermische oder elektrische Überlastzustände nach denen der Ableiter auszutauschen ist. Die Anzeige erfolgt berührungslos mittels DEHNrecord LC / SCM / MCM.

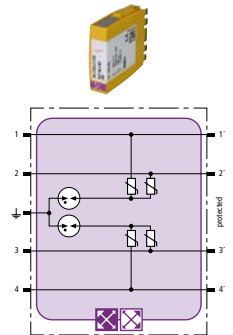

Typ BXT ...	ML4 MY 110	ML4 MY 250
Art.-Nr.	920 388	920 389
Ableiterklasse	TYPE 2 P2	TYPE 2 P2
Höchste Dauerspannung DC Ader-Ader (U_C)	170 V	620 V
Höchste Dauerspannung DC Ader-PG (U_C)	85 V	320 V
Nennstrom bei 80 °C (I_L)	3,0 A	3,0 A
C2 Nennableitstoßstrom (8/20 μ s) gesamt (I_n)	10 kA	10 kA
Grenzfrequenz Ad-Ad (f_G)	4,5 MHz	20,0 MHz
Preis / Stk.	274,20 €	240,70 €

BXT ML4 BE BD 24

Platzsparendes Kombi-Ableiter-Modul mit RFID-LifeCheck zum Schutz von 2 Einzeladern mit gemeinsamem Bezugspotential sowie unsymmetrischer Schnittstellen und 1 Doppelader erdpotentialfreier symmetrischer Schnittstellen. LifeCheck erkennt thermische oder elektrische Überlastzustände nach denen der Ableiter auszutauschen ist. Die Anzeige erfolgt berührungslos mittels DEHNrecord LC / MCM.

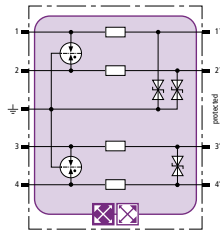

Typ BXT ...	ML4 BE BD 24
Art.-Nr.	920 334
Ableiterklasse	TYPE 1 P1
Höchste Dauerspannung DC (U_C)	33 V
Nennstrom bei 45 °C (I_L)	0,75 A
D1 Blitzstoßstrom (10/350 μ s) gesamt (I_{imp})	10 kA
C2 Nennableitstoßstrom (8/20 μ s) gesamt (I_n)	20 kA
Preis / Stk.	227,90 €

BXT ML2 BD 180

Platzsparendes Kombi-Ableiter-Modul mit RFID-LifeCheck zum Schutz von 1 Doppelader erdpotentialfreier symmetrischer Schnittstellen. LifeCheck erkennt thermische oder elektrische Überlastzustände nach denen der Ableiter auszutauschen ist. Die Anzeige erfolgt berührungslos mittels DEHNrecord LC / SCM / MCM.

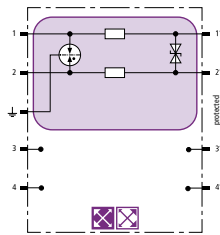

Typ BXT ...	ML2 BD 180
Art.-Nr.	920 247
Ableiterklasse	TYPE 1 P2
Höchste Dauerspannung DC (U_C)	180 V
Nennstrom bei 45 °C (I_L)	0,75 A
D1 Blitzstoßstrom (10/350 μ s) gesamt (I_{imp})	5 kA
C2 Nennableitstoßstrom (8/20 μ s) gesamt (I_n)	20 kA
Serienimpedanz pro Ader	1,8 Ohm
Grenzfrequenz Ad-Ad (f_G)	25,0 MHz
Preis / Stk.	139,20 €

BXT ML2 BD S 5 - BD S 48

Platzsparendes Kombi-Ableiter-Modul mit RFID-LifeCheck zum Schutz von 1 Doppelader erdpotentialfreier symmetrischer Schnittstellen, wahlweise direkte oder indirekte Schirmerdung. LifeCheck erkennt thermische oder elektrische Überlastzustände nach denen der Ableiter auszutauschen ist. Die Anzeige erfolgt berührungslos mittels DEHNrecord LC / SCM / MCM.

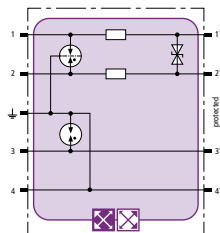

Allgemeine Technische Daten:

Ableiterklasse	TYPE 1 P1
Nennstrom bei 45 °C (I_L)	1,0 A
D1 Blitzstoßstrom (10/350 μ s) gesamt (I_{imp})	9 kA
C2 Nennableitstoßstrom (8/20 μ s) gesamt (I_n)	20 kA
Serienimpedanz pro Ader	1,0 Ohm

Typ BXT ...	ML2 BD S 5	ML2 BD S 12
Art.-Nr.	920 240	920 242
Höchste Dauerspannung DC (U_C)	6,0 V	15 V
Grenzfrequenz Ad-Ad (f_G)	1,0 MHz	2,8 MHz
Preis / Stk.	150,40 €	150,40 €

Typ BXT ...	ML2 BD S 24	ML2 BD S 48
Art.-Nr.	920 244	920 245
Höchste Dauerspannung DC (U_C)	33 V	54 V
Grenzfrequenz Ad-Ad (f_G)	7,8 MHz	8,7 MHz
Preis / Stk.	147,50 €	150,40 €

BXT ML2 BE S 5 - BE S 48

Platzsparendes Kombi-Ableiter-Modul mit RFID-LifeCheck zum Schutz von 2 Einzeladern mit gemeinsamem Bezugspotential sowie unsymmetrischer Schnittstellen, wahlweise direkte oder indirekte Schirmerdung. LifeCheck erkennt thermische oder elektrische Überlastzustände nach denen der Ableiter auszutauschen ist. Die Anzeige erfolgt berührungslos mittels DEHNrecord LC / SCM / MCM.

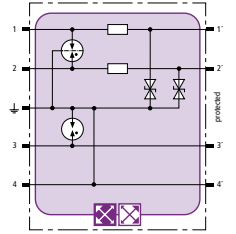

Allgemeine Technische Daten:

Ableiterklasse	TYPE 1 P1
D1 Blitzstoßstrom (10/350 μ s) gesamt (I_{imp})	9 kA
C2 Nennableitstoßstrom (8/20 μ s) gesamt (I_n)	20 kA

Typ BXT ...	ML2 BE S 5	ML2 BE S 12
Art.-Nr.	920 220	920 222
Höchste Dauerspannung DC (U_C)	6,0 V	15 V
Nennstrom bei 45 °C (I_L)	1,0 A	0,75 A
Serienimpedanz pro Ader	1,0 Ohm	1,8 Ohm
Grenzfrequenz Ad-PG (f_G)	1,0 MHz	2,7 MHz
Preis / Stk.	158,90 €	158,90 €

Typ BXT ...	ML2 BE S 24	ML2 BE S 36
Art.-Nr.	920 224	920 226
Höchste Dauerspannung DC (U_C)	33 V	45 V
Nennstrom bei 45 °C (I_L)	0,75 A	1,8 A
Serienimpedanz pro Ader	1,8 Ohm	0,43 Ohm
Grenzfrequenz Ad-PG (f_G)	6,8 MHz	3,8 MHz
Preis / Stk.	155,80 €	203,00 €

Typ BXT ...	ML2 BE S 48
Art.-Nr.	920 225
Höchste Dauerspannung DC (U_C)	54 V
Nennstrom bei 45 °C (I_L)	0,75 A
Serienimpedanz pro Ader	1,8 Ohm
Grenzfrequenz Ad-PG (f_G)	8,7 MHz
Preis / Stk.	158,90 €

BXT ML2 BE HFS 5

Platzsparendes Kombi-Ableiter-Modul mit RFID-LifeCheck zum Schutz von 1 Doppelader hochfrequenter Übertragungen ohne galvanische Trennung, wahlweise direkte oder indirekte Schirmerdung. LifeCheck erkennt thermische oder elektrische Überlastzustände nach denen der Ableiter auszutauschen ist. Die Anzeige erfolgt berührungslos mittels DEHNrecord LC / SCM / MCM.

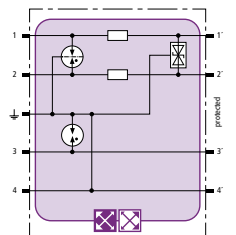

Typ BXT ...	ML2 BE HFS 5
Art.-Nr.	920 270
Ableiterklasse	TYPE 1 P1
Höchste Dauerspannung DC (U_C)	6,0 V
Nennstrom bei 45 °C (I_L)	1,0 A
D1 Blitzstoßstrom (10/350 μ s) gesamt (I_{imp})	9 kA
C2 Nennableitstoßstrom (8/20 μ s) gesamt (I_n)	20 kA
Serienimpedanz pro Ader	1,0 Ohm
Grenzfrequenz Ad-PG (f_G)	100,0 MHz
Preis / Stk.	166,30 €

BXT ML2 BD HFS 5

Platzsparendes Kombi-Ableiter-Modul mit RFID-LifeCheck zum Schutz von 1 Doppelader erdpotentialfreier hochfrequenter Bussysteme oder Videoübertragungen, wahlweise direkte oder indirekte Schirmerdung. LifeCheck erkennt thermische oder elektrische Überlastzustände nach denen der Ableiter auszutauschen ist. Die Anzeige erfolgt berührungslos mittels DEHNrecord LC / SCM / MCM.

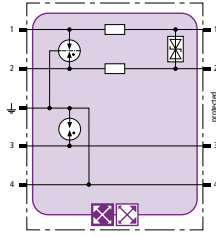

Typ BXT ...	ML2 BD HFS 5
Art.-Nr.	920 271
Ableiterklasse	TYPE 1 P1
Höchste Dauerspannung DC (U_C)	6,0 V
Nennstrom bei 45 °C (I_L)	1,0 A
D1 Blitzstoßstrom (10/350 µs) gesamt (I_{imp})	9 kA
C2 Nennableitstoßstrom (8/20 µs) gesamt (I_n)	20 kA
Serienimpedanz pro Ader	1,0 Ohm
Grenzfrequenz Ad-Ad (f_G)	100,0 MHz
Preis / Stk.	166,30 €

BXT ML2 MY 250

Platzsparendes Überspannungs-Ableiter-Modul mit RFID-Life-Check zum Schutz von 2 Adern mehradriger Signalschnittstellen bis zu 250 V AC. LifeCheck erkennt thermische oder elektrische Überlastzustände nach denen der Ableiter auszutauschen ist. Die Anzeige erfolgt berührungslos mittels DEHNrecord LC / SCM / MCM.

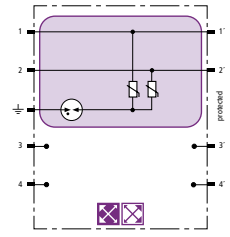

Typ BXT ...	ML2 MY 250
Art.-Nr.	920 289
Ableiterklasse	TYPE 2 P2
Höchste Dauerspannung DC Ader-Ader (U_C)	620 V
Höchste Dauerspannung DC Ader-PG (U_C)	320 V
Nennstrom bei 80 °C (I_L)	3,0 A
C2 Nennableitstoßstrom (8/20 µs) gesamt (I_n)	5 kA
Grenzfrequenz Ad-Ad (f_G)	20,0 MHz
Preis / Stk.	146,90 €

BXT ML2 B 180

Platzsparendes zweipoliges Blitzstrom-Ableiter-Modul mit RFID-LifeCheck und Schirmerdung für nahezu alle Anwendungen. Einsetzbar in Verbindung mit nachgeordnetem Überspannungs-Ableiter oder Kombi-Ableiter niedrigerer oder gleicher Spannungsebene. LifeCheck erkennt thermische oder elektrische Überlastzustände nach denen der Ableiter auszutauschen ist. Die Anzeige erfolgt berührungslos mittels DEHNrecord LC / SCM / MCM.

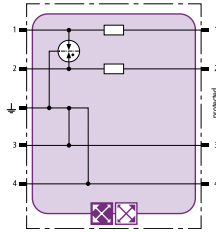

Typ BXT ...	ML2 B 180
Art.-Nr.	920 211
Ableiterklasse	TYPE 2 P1
Höchste Dauerspannung DC (U_C)	180 V
Nennstrom bei 45 °C (I_L)	1,2 A
D1 Blitzstoßstrom (10/350 µs) gesamt (I_{imp})	10 kA
C2 Nennableitstoßstrom (8/20 µs) gesamt (I_n)	20 kA
Serienimpedanz pro Ader	0,4 Ohm
Preis / Stk.	101,40 €

BXT ML2 MY E 110

Platzsparendes Überspannungs-Ableiter-Modul mit RFID-Life-Check zum Schutz von 2 Adern mehradriger Signalschnittstellen. LifeCheck erkennt thermische oder elektrische Überlastzustände nach denen der Ableiter auszutauschen ist. Die Anzeige erfolgt berührungslos mittels DEHNrecord LC / SCM / MCM.

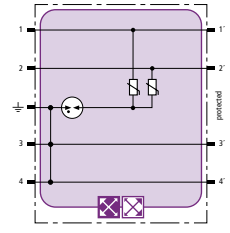

Typ BXT ...	ML2 MY E 110
Art.-Nr.	920 288
Ableiterklasse	TYPE 2 P2
Höchste Dauerspannung DC Ader-Ader (U_C)	170 V
Höchste Dauerspannung DC Ader-PG (U_C)	85 V
Nennstrom bei 80 °C (I_L)	3,0 A
C2 Nennableitstoßstrom (8/20 µs) gesamt (I_n)	5 kA
Serienimpedanz pro Ader	0 Ohm
Grenzfrequenz Ad-Ad (f_G)	4,5 MHz
Preis / Stk.	163,50 €

BXT ML2 BD DL S 15

Platzsparendes Kombi-Ableiter-Modul mit RFID-LifeCheck zum Schutz von 1 Doppelader erdpotentialfreier symmetrischer Schnittstellen, speziell koordiniert auf die Anforderungen des Dupline-Bus, wahlweise direkte oder indirekte Schirmerdung. LifeCheck erkennt thermische oder elektrische Überlastzustände nach denen der Ableiter auszutauschen ist. Die Anzeige erfolgt berührungslos mittels DEHNrecord LC / SCM / MCM.

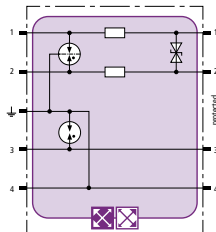

Typ BXT ...	ML2 BD DL S 15
Art.-Nr.	920 243
Ableiterklasse	TYPE 1 P1
Höchste Dauerspannung DC (U_C)	17 V
Nennstrom bei 70 °C (I_L)	0,4 A
D1 Blitzstoßstrom (10/350 µs) gesamt (I_{imp})	9 kA
C2 Nennableitstoßstrom (8/20 µs) gesamt (I_n)	20 kA
Serienimpedanz pro Ader	2,2 Ohm
Grenzfrequenz Ad-Ad (f_G)	2,7 MHz
Preis / Stk.	152,10 €

BXT M2 BD HC5A 24

Platzsparendes Kombi-Ableiter-Modul zum Schutz von 1 Doppelader erdpotentialfreier symmetrischer Schnittstellen. Das Modul ist abgestimmt auf Schnittstellen mit DC-Strömen bis 5 A, z. B. für Steuerung von motorbetriebenen Stellantrieben mit hohen Anlauf- und Betriebsströmen.

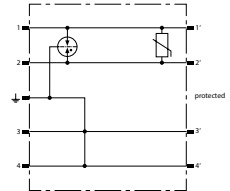

Typ BXT ...	M2 BD HC5A 24
Art.-Nr.	920 296
Ableiterklasse	TYPE 1 P1
Höchste Dauerspannung DC (U_C)	36 V
Nennstrom (I_L)	5 A
D1 Blitzstoßstrom (10/350 µs) gesamt (I_{imp})	5 kA
C2 Nennableitstoßstrom (8/20 µs) gesamt (I_n)	20 kA
Serienimpedanz pro Ader	0 Ohm
Preis / Stk.	67,70 €

BLITZDUCTOR XTU - Ableiter-Module mit RFID-LifeCheck

- Universelle Blitz- und Überspannungs-Ableiter-Module
- Mit integriertem LifeCheck
- Mit integrierter actiVsense-Technologie
- Zweipolige und vierpolige Varianten verfügbar

BXTU ML4 BD 0-180

Platzsparendes Kombi-Ableiter-Modul mit actiVsense-Technologie und RFID-LifeCheck zum Schutz von 2 Doppeladern mit gleicher oder auch unterschiedlicher Betriebsspannung symmetrischer Schnittstellen mit galvanischer Trennung. Erkennt automatisch die anliegende Betriebsspannung des Nutzsignals und passt den Schutzpegel optimal an diese an.

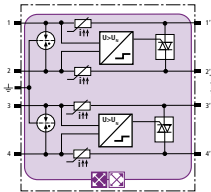

Typ BXTU ...	ML4 BD 0-180
Art.-Nr.	920 349
Ableiterklasse	TYPE 1 P1
Höchste Dauerspannung DC (U_c)	180 V
Zulässige überlagerte Signalspannung (U_{Signal})	$\leq \pm 5$ V
Grenzfrequenz Ad-Ad (U_{Signal} , symmetrisch 100 Ohm) (f_G)	50 MHz
Nennstrom bei 80 °C (entspricht max. Kurzschlussstrom) (I_n)	100 mA
D1 Blitzstoßstrom (10/350 μ s) gesamt (I_{imp})	10 kA
C2 Nennableitstoßstrom (8/20 μ s) gesamt (I_n)	20 kA
Serienimpedanz pro Ader	≤ 10 Ohm; typisch 7,5 Ohm
Zulassungen	CSA, UL, EAC, SIL
Preis / Stk.	253,80 €

BXTU ML2 BD S 0-180

Platzsparendes Kombi-Ableiter-Modul mit actiVsense-Technologie und RFID-LifeCheck zum Schutz von 1 Doppelader mit wahlweise direkter oder indirekter Schirmerdung. Erkennt automatisch die anliegende Betriebsspannung des Nutzsignals und passt den Schutzpegel optimal an diese an.

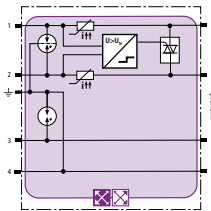

Typ BXTU ...	ML2 BD S 0-180
Art.-Nr.	920 249
Ableiterklasse	TYPE 1 P1
Höchste Dauerspannung DC (U_c)	180 V
Zulässige überlagerte Signalspannung (U_{Signal})	$\leq \pm 5$ V
Grenzfrequenz Ad-Ad (U_{Signal} , symmetrisch 100 Ohm) (f_G)	50 MHz
Nennstrom bei 80 °C (entspricht max. Kurzschlussstrom) (I_n)	100 mA
D1 Blitzstoßstrom (10/350 μ s) gesamt (I_{imp})	9 kA
C2 Nennableitstoßstrom (8/20 μ s) gesamt (I_n)	20 kA
Serienimpedanz pro Ader	≤ 10 Ohm; typisch 7,5 Ohm
Zulassungen	CSA, UL, EAC, SIL
Preis / Stk.	175,20 €

BLITZDUCTOR XT Ex (i) - Basisteil

- Universelles Basisteil für Ableiter-Module der Serie BLITZDUCTOR XT Ex (i)
- Ohne Signaltrennung bei gezogenem Ableiter-Modul
- Anschluss von bis zu vier Adern



BXT BAS EX

BLITZDUCTOR XT-Basisteil als sehr platzsparende, vierpolige, universelle Durchgangsklemme für eigensichere Kreise zur Aufnahme des Ableiter-Moduls ohne Signaltrennung bei gezogenem Ableiter-Modul. Die sichere Erdung des Ableiter-Moduls wird über den Hutschiene-Tragfuß mittels einer Schnappbefestigung hergestellt. Da sich keinerlei Bauelemente der Schutzschaltung im Basisteil befinden, beschränken sich Wartungsarbeiten auf die Ableiter-Module.

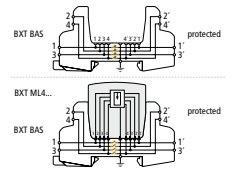

Typ	BXT BAS EX
Art.-Nr.	920 301
Montage auf	35 mm Hutschiene nach EN 60715
Anschlussquerschnitt eindrätig	0,08-4 mm ²
Anschlussquerschnitt feindrätig	0,08-2,5 mm ²
Anzugsdrehmoment (Anschlussklemmen)	0,4 Nm
Erdung über	35 mm Hutschiene nach EN 60715
Zulassungen	UL, CSA, EACEx, ATEX, IECEx, Inmetro *)
Preis / Stk.	49,60 €

*) nur in Verbindung mit zugelassenem Ableiter-Modul

BLITZDUCTOR XT Ex (i) - Ableiter-Module

- Überspannungs-Ableiter für explosionsgefährdete Bereiche
- Varianten mit und ohne integriertem LifeCheck
- Zweipolige und vierpolige Varianten verfügbar



BXT ML4 BD EX 24

Platzsparendes Überspannungs-Ableiter-Modul mit RFID-LifeCheck zum Schutz von 2 Doppeladern eigensicherer Messkreise und Bussysteme, erfüllt Anforderungen nach FISCO. ATEX. Isolationsfestigkeit > 500 V Ader-Erde. LifeCheck erkennt thermische oder elektrische Überlastzustände nach denen der Ableiter auszutauschen ist. Die Anzeige erfolgt berührungslos mittels DEHNrecord LC / SCM / MCM.

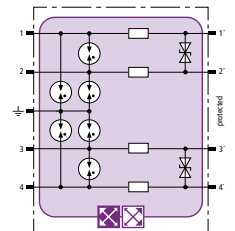

Typ BXT ...	ML4 BD EX 24
Art.-Nr.	920 381
Ableiterklasse	TYPE 2 P1
Höchste Dauerspannung DC (U_c)	33 V
Max. Eingangsstrom nach EN 60079-11 (I_n)	0,5 A
D1 Blitzstoßstrom (10/350 μ s) gesamt (I_{imp})	4 kA
D1 Blitzstoßstrom (10/350 μ s) pro Ader (I_{imp})	1 kA
C2 Nennableitstoßstrom (8/20 μ s) gesamt (I_n)	20 kA
Grenzfrequenz Ad-Ad (f_G)	7,7 MHz
Zulassungen	CSA, EACEx, ATEX, IECEx, CCC, CSA & USA Hazloc, SIL, Inmetro
Preis / Stk.	236,20 €

BXT ML2 BD S EX 24

Platzsparendes Überspannungs-Ableiter-Modul mit RFID-Life-Check zum Schutz von 1 Doppelader eigensicherer Messkreise und Bussysteme, wahlweise direkte oder indirekte Schirmerdung. Isolationsfestigkeit > 500 V Ader-Erde. LifeCheck erkennt thermische oder elektrische Überlastzustände nach denen der Ableiter auszutauschen ist. Die Anzeige erfolgt berührungslos mittels DEHNrecord LC / SCM / MCM.

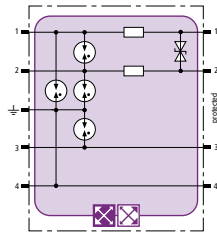

Typ BXT ...	ML2 BD S EX 24
Art.-Nr.	920 280
Ableiterklasse	TYPE 2 P1
Höchste Dauerspannung DC (U_c)	33 V
Max. Eingangsstrom nach EN 60079-11 (I_i)	0,5 A
D1 Blitzstoßstrom (10/350 μ s) gesamt (I_{imp})	4 kA
D1 Blitzstoßstrom (10/350 μ s) pro Ader (I_{imp})	1 kA
C2 Nennableitstoßstrom (8/20 μ s) gesamt (I_n)	10 kA
Grenzfrequenz Ad-Ad (f_G)	6 MHz
Zulassungen	EACEx, ATEX, IECEx, CCC, CSA & USA Hazloc, SIL, Inmetro
Preis / Stk.	166,30 €

BXT ML2 BD HF EX 6

Platzsparendes Überspannungs-Ableiter-Modul mit RFID-Life-Check zum Schutz von 1 Doppelader eigensicherer Messkreise und RS485-Bussysteme. Isolationsfestigkeit > 500 V Ader-Erde. LifeCheck erkennt thermische oder elektrische Überlastzustände nach denen der Ableiter auszutauschen ist. Die Anzeige erfolgt berührungslos mittels DEHNrecord LC / SCM / MCM.

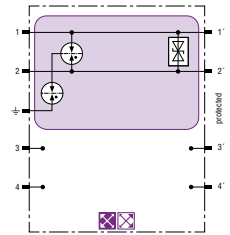

Typ BXT ...	ML2 BD HF EX 6
Art.-Nr.	920 538
Ableiterklasse	TYPE 2 P1
Höchste Dauerspannung DC (U_c)	6 V
Max. Eingangsstrom nach EN 60079-11 (I_i)	4,8 A
D1 Blitzstoßstrom (10/350 μ s) pro Ader (I_{imp})	1 kA
C2 Nennableitstoßstrom (8/20 μ s) gesamt (I_n)	10 kA
Grenzfrequenz Ad-Ad (f_G)	100 MHz
Zulassungen	EACEx, ATEX, IECEx, CCC, CSA & USA Hazloc, SIL, Inmetro
Preis / Stk.	139,20 €

BXT ML4 BC EX 24

Platzsparendes Überspannungs-Ableiter-Modul mit RFID-Life-Check zum Schutz von bis zu vier erdpotentialfreien Einzeladern mit gemeinsamem Bezugspotential eigensicherer Messkreise, erfüllt Anforderungen nach FISCO. ATEX. Isolationsfestigkeit > 500 V Ader-Erde. LifeCheck erkennt thermische oder elektrische Überlastzustände nach denen der Ableiter auszutauschen ist. Die Anzeige erfolgt berührungslos mittels DEHNrecord LC / SCM / MCM.

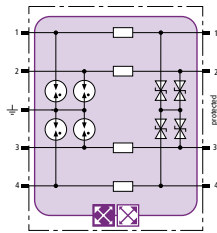

Typ BXT ...	ML4 BC EX 24
Art.-Nr.	920 384
Ableiterklasse	TYPE 2 P1
Höchste Dauerspannung DC (U_c)	33 V
Max. Eingangsstrom nach EN 60079-11 (I_i)	0,5 A
D1 Blitzstoßstrom (10/350 μ s) gesamt (I_{imp})	4 kA
D1 Blitzstoßstrom (10/350 μ s) pro Ader (I_{imp})	1 kA
C2 Nennableitstoßstrom (8/20 μ s) gesamt (I_n)	20 kA
Grenzfrequenz Ad-Ad (f_G)	6,4 MHz
Zulassungen	CSA, EACEx, ATEX, IECEx, CCC, CSA & USA Hazloc, SIL, Inmetro
Preis / Stk.	251,20 €

BXT M2 BD S EX 24

Platzsparendes Überspannungs-Ableiter-Modul zum Schutz von 1 Doppelader eigensicherer Messkreise und Bussysteme, wahlweise direkte oder indirekte Schirmerdung. Isolationsfestigkeit > 500 V Ader-Erde.

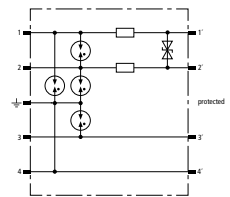

Typ BXT ...	M2 BD S EX 24
Art.-Nr.	920 383 I
Ableiterklasse	TYPE 2 P1
Höchste Dauerspannung DC (U_c)	36 V
Max. Eingangsstrom nach EN 60079-11 (I_i)	0,5 A
D1 Blitzstoßstrom (10/350 μ s) gesamt (I_{imp})	4 kA
D1 Blitzstoßstrom (10/350 μ s) pro Ader (I_{imp})	1 kA
C2 Nennableitstoßstrom (8/20 μ s) gesamt (I_n)	10 kA
Grenzfrequenz Ad-Ad (f_G)	7,7 MHz
Zulassungen	ATEX, IECEx, CSA & USA Hazloc, SIL
Preis / Stk.	119,70 €

ITAK Ex (i)

Anschlussfertige Überspannungs-Ableitereinheit komplett montiert im Anschlusskasten zum Schutz von eigensicheren Messkreisen.



ITAK EXI BXT

Anschlussfertige Überspannungs-Ableitereinheit BXT ML4 BD EX 24 und BXT BAS EX komplett montiert im Anschlusskasten für eigensichere Messkreise. Erfüllt Anforderungen nach FISCO.

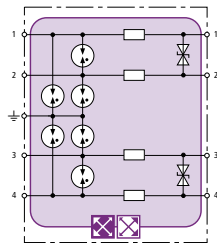

Typ	ITAK EXI BXT 24
Art.-Nr.	989 408
Ableiterklasse	TYPE 2 P1
Höchste Dauerspannung DC (U_c)	33 V
Max. Eingangsstrom nach EN 60079-11 (I_i)	0,5 A
Nennableitstoßstrom (8/20 μ s) gesamt (I_n)	20 kA
Grenzfrequenz Ad-Ad (f_G)	7,7 MHz
Schutzart	IP 65
Zulassungen eingebauter BXT	CSA, EACEx, ATEX, IECEx, CSA & USA Hazloc, SIL
Preis / Stk.	676,10 €

Zubehör für XT / XTU / XT Ex (i)

Erdungsmodul

Gesteckt verbindet das Erdungsmodul alle am BLITZDUCTOR SP/XT/XTU-Basisteil angeschlossenen Adern mit dem Potentialausgleich. Es dient der direkten Erdung von Kabeladern, die noch nicht benutzt werden, jedoch schon am Basisteil angeschlossen sind.

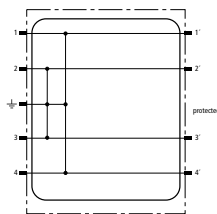

Typ	BXT M4 E
Art.-Nr.	920 308
D1 Blitzstoßstrom (10/350 μ s) gesamt (I_{imp})	10 kA
Einsteckbar in	Basisteil
Preis / Stk.	17,70 €

Bezeichnungssystem BA1-BA15

2x 165 Klebeetiketten zum Kennzeichnen der Busadresse für Überwachungsgeräte DRC MCM XT (BA1 bis BA15) und der laufenden Nummer für die zugeordneten BXT-Module, (1.1-1.10 bis 15.1-15.10).

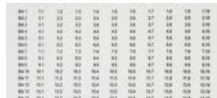

Typ	BS BA1 BA15 BXT
Art.-Nr.	920 398
Abmessungen (b x h)	13 x 7 mm
Preis / PAK	15,10 €

Prüf- / Trennmodul

Gesteckt unterbricht das Prüf- / Trennmodul den Leitungszug der am BLITZDUCTOR SP/XT/XTU-Basisteil angeschlossenen Adern und führt diese auf eine Prüfbuchse an der Frontseite des Moduls. Dadurch ist es möglich, Messungen in der Anlage durchzuführen, ohne die Adern vom Basisteil zu lösen.

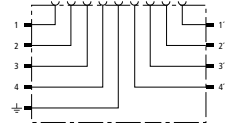

Typ	BXT M4 T
Art.-Nr.	920 309
Höchste Dauerspannung DC (U_c)	180 V
Nennstrom bei 80 °C (I_L)	1,0 A
Durchgangswiderstand	0,1 Ohm
Einsteckbar in	Basisteil
Prüfbuchsen	vergoldet, 1 mm
Zubehör	2 Messleitungen 1 m, Schutzbeutel
Preis / Stk.	139,30 €

EMV-Federklemmen

Zwei Federklemmen für die geschützte und ungeschützte Seite eines BLITZDUCTOR SP/XT/XTU zur dauerhaften, niederimpedanten Schirmkontaktierung einer geschirmten Signalleitung. Mit steckbarer Isolierkappe für die indirekte Schirmerdung (nur BXT), mit Kabelbindern und Isolierstreifen. Einsetzbar für die Typen BXT(U) ML2 ...S ... / BSP M2 ... (nur direkte Schirmerdung).



Typ	SAK BXT LR
Art.-Nr.	920 395
D1 Blitzstoßstrom (10/350 μ s)	5 kA
Einsteckbar in	Klemmanschluss BXT BAS / BSP BAS 4
Zubehör	Isolierkappen, Kabelbinder, Isolierstreifen
Preis / PAK	11,20 €

Trennwand

Beim Einsatz der Überspannungsschutzgeräte BLITZDUCTOR XT Ex (i) in eigensicheren Stromkreisen sind besondere Einbaubedingungen zu berücksichtigen. So muss nach EN 60079-11; 2007 (VDE 0170-7) zwischen eigensicheren und nicht eigensicheren Stromkreisen (Anschlussteilen z. B. Anschlussklemmen) ein Mindestabstand (Fadenmaß) von ≥ 50 mm eingehalten werden! Unter Verwendung der Ex i-Trennwand TW DRC MCM EX wird dieses Fadenmaß auch bei direkter Aneinanderreihung der Geräte eingehalten. Besonders einsetzbar in Verbindung mit dem DRC MCM XT für die zustandsorientierte Überwachung von BXT-Modulen.



Typ	TW DRC MCM EX
Art.-Nr.	910 697
Montage auf	35 mm Hutschiene nach EN 60715
Preis / PAK	30,60 €

Zubehör für Zubehör BLITZDUCTOR SP/XT/XTU

DRC MCM XT

Hutschienengerät mit integriertem RFID-LifeCheck-Sensor für die zustandsorientierte Überwachung von max. 10 BXT/BXTU mit RFID-LifeCheck. Eine RS 485-Schnittstelle ermöglicht die Vernetzung von bis zu 15 DRC MCM XT.



Typ	DRC MCM XT
Art.-Nr.	910 695
Farbe	grau
Preis / Stk.	388,80 €

DRC SCM XT

Hutschienengerät mit integriertem RFID-LifeCheck-Sensor für die zustandsorientierte Überwachung von max. 10 BXT/BXTU mit RFID-LifeCheck.



Typ	DRC SCM XT
Art.-Nr.	910 696
Farbe	grau
Preis / Stk.	267,80 €

DRC LC M3+

Portables Gerät mit RFID-LifeCheck-Sensor für den flexiblen Einsatz. Zur schnellen und einfachen Prüfung von Ableitern mit RFID-LifeCheck. Dokumentation über PC-Datenbank möglich.



Typ	DRC LC M3+
Art.-Nr.	910 653
Abmessungen Aufbewahrungskoffer	340 x 275 x 83 mm
Preis / Stk.	1.138,30 €

DRC LC M1+

Portables Gerät mit RFID-LifeCheck-Sensor für den flexiblen Einsatz. Zur schnellen und einfachen Prüfung von Ableitern mit RFID-LifeCheck.



Typ	DRC LC M1+
Art.-Nr.	910 655
Abmessungen Aufbewahrungskoffer	275 x 230 x 83 mm
Preis / Stk.	815,40 €

RFID-LifeCheck-Sensor für DRC BXT

RFID-LifeCheck-Sensor und Testmodul als Ersatz / Ergänzung für tragbare RFID-LifeCheck-Prüfgeräte. Mit Aufrastfunktion.



Typ	LCS DRC BXT
Art.-Nr.	910 652
Prüfung von	BLITZDUCTOR XT ML
Preis / Stk.	116,60 €

Netzteil für Hutschienenmontage

Leistungsstarke Stromversorgung im Reiheneinbau-Gehäuse mit einphasigem Weitbereichseingang zum Betrieb in unterschiedlichsten Versorgungsnetzen. Die frontseitige Betriebsanzeige signalisiert die Verfügbarkeit der Ausgangsspannung. Versorgung von stationären Condition Monitoring Geräten aus dem DEHNrecord Produktspektrum (DRC SCM XT / DRC MCM XT / DRC IRCM / DRC SD 2 1).



Typ	PSU DC24 30W
Art.-Nr.	910 499
Eingangsspannungsbereich	AC 85-264 V; DC 120-373 V
Frequenz	44-66 Hz; 0 Hz
Eingangsstrom (I _e)	0,7 A bei AC 110 V / 0,5 A bei AC 230 V
Ausgangsnennspannung (U _a)	DC 24 V (SELV)
Ausgangsstrom (I _a)	1,3 A bei DC 24 V, max. 0,9 A bei beliebiger Einbaulage
Empfohlene Vorsicherung	Leitungsschutzschalter 10 A, 16 A, Charakteristik B, C
Normen / Bestimmungen	EN 60950, EN 61204-3, UL 60950, UL 508, GL
Preis / Stk.	193,30 €

USB-Schnittstellenkonverter USB NANO 485

Der USB-Nano-485 wandelt zwischen USB- und RS485-Signalen. Das Gerät ist speziell für den 2-Draht RS-485-Bus konzipiert. Die LEDs signalisieren Betrieb (gelb), Rx (grün) und Tx (rot). Wegen der extrem geringen Abmaße ist der USB Nano-485 besonders für mobile Verwendung an Notebooks geeignet. Stationäre Anwendungen sind jedoch ebenfalls möglich.



Typ	USB NANO 485
Art.-Nr.	910 486
Ausführung	mit LED-Anzeige
Preis / Stk.	189,10 €

Beschreibung / Typ	Schaltbild/Symbol	Produkt	Art.-Nr.	Seite
BLITZDUCTORconnect - Kompakt				
BCO CL2 ... <ul style="list-style-type: none"> ▪ Kombiniertes Blitz- und Überspannungs-Ableiter im kompakten Gehäuse ▪ Mit Push-In-Anschlussstechnik ▪ Integrierter LifeCheck und optische Statusanzeige 			927 9XX	85
BCO CL2 BD EX 24 <ul style="list-style-type: none"> ▪ Überspannungs-Ableiter im kompakten Gehäuse für explosionsgefährdete Bereiche ▪ Mit Push-In-Anschlussstechnik ▪ Integrierter LifeCheck und optische Statusanzeige 			927 984	86
DEHNconnect SD2				
DCO SD2 ... <ul style="list-style-type: none"> ▪ Überspannungs-Ableiter in Reihenklemmentechnik ▪ Mit Push-In-Anschlussstechnik ▪ Trennfunktion für den Signalkreis 			917 9XX	87
DCO SD2 MD EX <ul style="list-style-type: none"> ▪ Überspannungs-Ableiter in Reihenklemmentechnik für explosionsgefährdete Bereiche ▪ Mit Push-In-Anschlussstechnik ▪ Trennfunktion für den Signalkreis 			917 960	88
DEHNvario				
DVR 2 BY S 150 FM <ul style="list-style-type: none"> ▪ Kombiniertes Blitz- und Überspannungs-Ableiter im kompakten Gehäuse ▪ Für Sprachalarmierung und Lautsprecheranwendungen ▪ Mit FM-Kontakt 			928 430	88
DVR BNC RS485 230 <ul style="list-style-type: none"> ▪ 3in1 Überspannungs-Ableiter im kompakten Gehäuse ▪ Schützt 230V / RS485 / Koax-Signal Schnittstellen ▪ Mit Push-In-Anschlussstechnik 			928 440	89
BLITZDUCTOR VT				
BVT ... <ul style="list-style-type: none"> ▪ Blitzstrom- und Überspannungs-Ableiter im kompakten Gehäuse ▪ Diverse Lösungen für DC-Versorgungen und Datenschnittstellen ▪ Mit Schraubanschlussstechnik 			918 401 918 422 918 408 918 409 918 411	89 89 90 90 90
BVT KKS ... <ul style="list-style-type: none"> ▪ Kombiniertes Blitzstrom- und Überspannungs-Ableiter im kompakten Gehäuse ▪ Lösungen für KKS Anwendungen ▪ Mit Schraubanschlussstechnik 			918 420 918 421	90 90

BLITZDUCTORconnect - Kompakt

- Kombinierte Blitz- und Überspannungs- Ableiter im kompakten Design mit integrierter, optischer Statusanzeige
- Push-in-Anschluss-technik
- Eigensichere Variante für explosionsgefährdete Bereiche

BCO CL2 B 180

Platzsparender, kompakter Blitzstrom-Ableiter in 6 mm Baubreite und Push-in-Anschluss-technik mit Statusanzeige zum Schutz von 2 Einzeladern für den Blitzschutz-Potentialausgleich sowie die Ausführung einer indirekten Erdung geschirmter Leitungen.

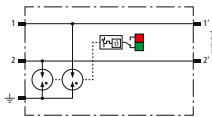

Typ BCO CL2 ...	B 180
Art.-Nr.	927 910
Ableiterklasse	TYPE 1 P2
Höchste Dauerspannung DC (U_C)	180 V
Nennstrom (I_L)	1,2 A
D1 Blitzstoßstrom (10/350 μ s) pro Ader (I_{imp})	1,5 kA
C2 Nennableitstoßstrom (8/20 μ s) gesamt (I_n)	10 kA
Serienimpedanz pro Ader	0 Ohm
Zulassungen	UL, CSA, EAC, ATEX, IECEx, CCC, SIL
Preis / Stk.	50,20 €

BCO CL2 BE

Platzsparender, kompakter Kombi-Ableiter in 6 mm Baubreite und Push-in-Anschluss-technik mit Statusanzeige zum Schutz von 2 Einzeladern mit gemeinsamen Bezugspotential sowie unsymmetrischer Schnittstellen.

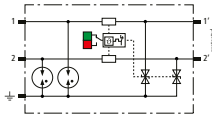

Allgemeine Technische Daten:

Ableiterklasse	TYPE 1 P1
Nennstrom bei 70 °C (I_L)	0,75 A
D1 Blitzstoßstrom (10/350 μ s) pro Ader (I_{imp})	1,5 kA
C2 Nennableitstoßstrom (8/20 μ s) gesamt (I_n)	10 kA
Serienimpedanz pro Ader	1 Ohm
Zulassungen	UL, CSA, EAC, ATEX, IECEx, CCC, SIL

Typ BCO CL2 ...	BE 12	BE 24
Art.-Nr.	927 922	927 924
Höchste Dauerspannung DC (U_C)	15 V	33 V
Grenzfrequenz Ad-Ad (f_G)	1,4 MHz	3,4 MHz
Preis / Stk.	93,40 €	93,40 €

Typ BCO CL2 ...	BE 48
Art.-Nr.	927 925
Höchste Dauerspannung DC (U_C)	54 V
Grenzfrequenz Ad-Ad (f_G)	5 MHz
Preis / Stk.	93,40 €

BCO CL2 BD

Platzsparender, kompakter Kombi-Ableiter in 6 mm Baubreite und Push-in-Anschluss-technik mit Statusanzeige zum Schutz von 1 Doppelader erdpotentialfreier symmetrischer Schnittstellen.

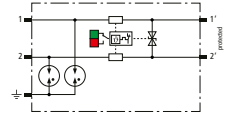

Allgemeine Technische Daten:

Ableiterklasse	TYPE 1 P2
Nennstrom bei 70 °C (I_L)	0,75 A
D1 Blitzstoßstrom (10/350 μ s) pro Ader (I_{imp})	1,5 kA
C2 Nennableitstoßstrom (8/20 μ s) gesamt (I_n)	10 kA
Serienimpedanz pro Ader	1 Ohm
Zulassungen	UL, CSA, EAC, ATEX, IECEx, CCC, SIL

Typ BCO CL2 ...	BD 12	BD 24
Art.-Nr.	927 942	927 944
Höchste Dauerspannung DC (U_C)	15 V	36 V
Grenzfrequenz Ad-Ad (f_G)	2,6 MHz	5,8 MHz
Preis / Stk.	93,40 €	93,40 €

Typ BCO CL2 ...	BD 48
Art.-Nr.	927 945
Höchste Dauerspannung DC (U_C)	56 V
Grenzfrequenz Ad-Ad (f_G)	7,2 MHz
Preis / Stk.	93,40 €

BCO CL2 BE HF

Platzsparender, kompakter Kombi-Ableiter in 6 mm Baubreite und Push-in-Anschluss-technik mit Statusanzeige zum Schutz von 2 Einzeladern hochfrequenter Übertragungen mit gemeinsamen Bezugspotential sowie unsymmetrischer Schnittstellen.

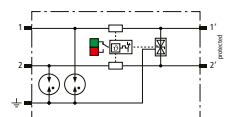

Typ BCO CL2 ...	BE HF 5
Art.-Nr.	927 970

Ableiterklasse	TYPE 1 P1
Höchste Dauerspannung DC (U_C)	8,5 V
Nennstrom bei 70 °C (I_L)	0,75 A
D1 Blitzstoßstrom (10/350 μ s) pro Ader (I_{imp})	1,5 kA
C2 Nennableitstoßstrom (8/20 μ s) gesamt (I_n)	10 kA
Serienimpedanz pro Ader	1 Ohm

Zulassungen	UL, CSA, EAC, ATEX, IECEx, CCC, SIL
Preis / Stk.	108,40 €

BCO CL2 BD HF

Platzsparender, kompakter Kombi-Ableiter in 6 mm Baubreite und Push-in-Anschlusstechnik mit Statusanzeige zum Schutz von 1 Doppelader erdpotentialfreier hochfrequenter Bussysteme sowie symmetrischer Schnittstellen.

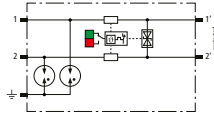

Typ BCO CL2 ...	BD HF 5
Art.-Nr.	927 971
Ableiterklasse	TYPE 1 P2
Höchste Dauerspannung DC (U_C)	8,5 V
Nennstrom bei 70 °C (I_N)	0,75 A
D1 Blitzstoßstrom (10/350 μ s) pro Ader (I_{imp})	1,5 kA
C2 Nennableitstoßstrom (8/20 μ s) gesamt (I_n)	10 kA
Serienimpedanz pro Ader	1 Ohm
Grenzfrequenz Ad-Ad (f_G)	100 MHz
Zulassungen	UL, CSA, EAC, ATEX, IECEX, CCC, SIL
Preis / Stk.	108,40 €

BCO CL2 BD HC10A 24

Platzsparender, kompakter Kombi-Ableiter in 12 mm Baubreite und Push-In Anschlusstechnik mit Statusanzeige zum Schutz von 1 Doppelader erdfreier DC-Versorgungen für informationstechnische Systeme und MSR Kreise.

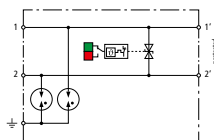

Typ BCO CL2 ...	BD HC10A 24
Art.-Nr.	927 408 NEU
Ableiterklasse	TYPE 1 P2
Höchste Dauerspannung DC (U_C)	45 V
D1 Blitzstoßstrom (10/350 μ s) pro Ader (I_{imp})	2,5 kA
C2 Nennableitstoßstrom (8/20 μ s) gesamt (I_n)	20 kA
Serienimpedanz pro Ader	0 Ohm
Zulassungen	UL, EAC, SIL
Preis / Stk.	164,20 €

BCO CL2 BD EX 24

Platzsparender, kompakter Überspannungs-Ableiter in 6 mm Baubreite und Push-in-Anschlusstechnik mit Statusanzeige zum Schutz von 1 Doppelader eigensicherer Messkreise und Bussysteme. Erfüllt Anforderungen nach FISCO. Isolationsfestigkeit >500 V Ader-Erde.

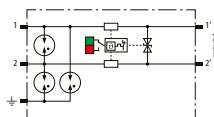
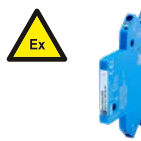

Typ BCO CL2 ...	BD EX 24
Art.-Nr.	927 984
Ableiterklasse	TYPE 1 P2
Höchste Dauerspannung DC (U_C)	36 V
D1 Blitzstoßstrom (10/350 μ s) pro Ader (I_{imp})	1,5 kA
C2 Nennableitstoßstrom (8/20 μ s) gesamt (I_n)	10 kA
Serienimpedanz pro Ader	1 Ohm
Grenzfrequenz Ad-Ad (f_G)	3,5 MHz
Zulassungen	EACEx, ATEX, IECEX, CCC, SIL
Preis / Stk.	106,30 €

Zubehör für BLITZDUCTORconnect - Kompakt

Erdungsmodul

Platzsparendes Erdungsmodul mit Basisteil in 6 mm Baubreite und Push-in-Anschlusstechnik für den definierten Potentialausgleich aller am Basisteil angeschlossenen Adern. Zum direkten Erden von 2 Leitungsadern, die noch nicht aktiv genutzt werden. Mit Signaltrennung für Wartungszwecke.



Typ	BCO M2 E
Art.-Nr.	927 318 NEU
D1 Blitzstoßstrom (10/350 μ s) gesamt (I_{imp})	3 kA
Betriebstemperaturbereich (T_U)	-40 °C ... +80 °C
Schutzart (gesteckt)	IP 20
Preis / Stk.	48,60 €

Netzteil für Hutschienenmontage

Leistungsstarke Stromversorgung im Reiheneinbau-Gehäuse mit einphasigem Weitbereichseingang zum Betrieb in unterschiedlichsten Versorgungsnetzen. Die frontseitige Betriebsanzeige signalisiert die Verfügbarkeit der Ausgangsspannung. Versorgung von stationären Condition Monitoring Geräten aus dem DEHNrecord Produktspektrum (DRC SCM XT / DRC MCM XT / DRC IRCM / DRC SD 2 1).



Typ	PSU DC24 30W
Art.-Nr.	910 499
Eingangsspannungsbereich	AC 85-264 V; DC 120-373 V
Frequenz	44-66 Hz; 0 Hz
Eingangsstrom (I_e)	0,7 A bei AC 110 V / 0,5 A bei AC 230 V
Ausgangsnennspannung (U_a)	DC 24 V (SELV)
Ausgangsstrom (I_a)	1,3 A bei DC 24 V, max. 0,9 A bei beliebiger Einbaulage
Empfohlene Vorsicherung	Leitungsschutzschalter 10 A, 16 A, Charakteristik B, C
Normen / Bestimmungen	EN 60950, EN 61204-3, UL 60950, UL 508, GL
Preis / Stk.	193,30 €

Trennwand PARTITION EXI

Beim Einsatz der Überspannungs-Schutzgeräte BLITZDUCTORconnect in eigensicheren Stromkreisen sind besondere Einbaubedingungen zu berücksichtigen. Nach EN 60079-11; 2007 (VDE 0170-7) muss zwischen eigensicheren und nicht eigensicheren Signalkreisen (Anschlussteilen z. B. Anschlussklemmen) ein Mindestabstand (Fadenmaß) von ≥ 50 mm eingehalten werden! Unter Verwendung der Ex i-Trennwand PARTITION EXI wird dieses Fadenmaß auch bei direkter Aneinanderreihung der Geräte eingehalten. Besonders einsetzbar in Verbindung mit dem DRC IRCM für die zustandsorientierte Überwachung von BCO-Modulen. (1 Pack = 2 Stück)



Typ	PARTITION EXI
Art.-Nr.	910 797
Farbe	blau
Montage auf	35 mm Hutschiene nach EN 60715
Preis / PAK	30,60 €

DRC IRCM

Condition Monitoring Einheit DEHN-record, Hutschienengeräte-Set mit integriertem optischen Sender/Empfänger sowie optische Umlenkeinheit für die zustandsorientierte Überwachung von Ableitern BCO mit LifeCheck. Optische Ableiter-Zustandsmeldung über LED-Sammelanzeige kombiniert mit FM-Signalisierung (Öffnerkontakt).



Typ	DRC IRCM
Art.-Nr.	910 710
Eingangsspannungsbereich DC (U_{IN})	6-35 V DC
Nennstromaufnahme max. (I_{IN})	≤ 10 mA
Betriebstemperaturbereich (T_{UJ})	-30 °C ... +70 °C
Zulassungen	UL
Preis / Stk.	200,20 €

DEHNconnect SD2

6 mm breite Überspannungsschutz-Reihenklemme, zweipolig, mit Cage Clamp-Anschluss. Erdung über Hutschiene oder Klemme. Möglichkeit zum Trennen der Signalkreise über Trennmodul.

DCO SD2 ME

Energetisch koordinierter Überspannungs-Ableiter mit Trennfunktion zum Schutz von 2 Einzeladern mit gemeinsamem Bezugspotential sowie unsymmetrischer Schnittstellen.

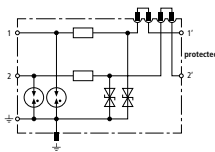

Allgemeine Technische Daten:

Ableiterklasse	TYPE 2Pi
Nennstrom bei 80 °C (I_L)	0,5 A
D1 Blitzstoßstrom (10/350 µs) pro Ader (I_{imp})	1 kA
C2 Nennableitstoßstrom (8/20 µs) gesamt (I_n)	10 kA
Zulassungen	UL, CSA, SIL, EAC, ATEX, IECEx

Typ DCO SD2 ...	ME 12	ME 24
Art.-Nr.	917 920	917 921
Höchste Dauerspannung DC (U_C)	14 V	33 V
Grenzfrequenz Ad-PG (f_G)	2,5 MHz	6 MHz
Preis / Stk.	93,30 €	91,40 €

Typ DCO SD2 ...	ME 48
Art.-Nr.	917 922
Höchste Dauerspannung DC (U_C)	55 V
Grenzfrequenz Ad-PG (f_G)	7,5 MHz
Preis / Stk.	95,30 €

DCO SD2 MD

Energetisch koordinierter Überspannungs-Ableiter mit Trennfunktion zum Schutz einer erdpotentialfrei betriebenen Doppelader sowie symmetrischer Schnittstellen.

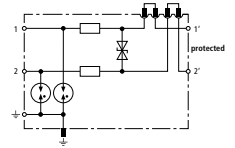

Allgemeine Technische Daten:

Ableiterklasse	TYPE 2Pi
Nennstrom bei 80 °C (I_L)	0,5 A
D1 Blitzstoßstrom (10/350 µs) pro Ader (I_{imp})	1 kA
C2 Nennableitstoßstrom (8/20 µs) gesamt (I_n)	10 kA
Zulassungen	UL, CSA, SIL, EAC, ATEX, IECEx

Typ DCO SD2 ...	MD 12	MD 24
Art.-Nr.	917 940	917 941
Höchste Dauerspannung DC (U_C)	14 V	33 V
Grenzfrequenz Ad-PG (f_G)	2,5 MHz	6 MHz
Preis / Stk.	88,90 €	87,00 €

Typ DCO SD2 ...	MD 48
Art.-Nr.	917 942
Höchste Dauerspannung DC (U_C)	55 V
Grenzfrequenz Ad-PG (f_G)	8 MHz
Preis / Stk.	93,10 €

DCO SD2 MD HF

Energetisch koordinierter Überspannungs-Ableiter mit Trennfunktion zum Schutz von symmetrischen Schnittstellen mit Kleinspannungen. Wegen einer Diodenmatrix mit minimierter Kapazität auch für hohe Übertragungsraten geeignet. Bei geschirmten Busleitungen empfiehlt sich der Einsatz von Schirmanschlussystemen SAK.

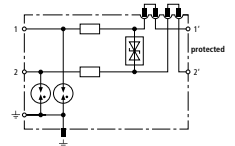

Typ DCO SD2 ...	MD HF 5
Art.-Nr.	917 970

Ableiterklasse	TYPE 2Pi
Höchste Dauerspannung DC (U_C)	8,5 V
Nennstrom bei 80 °C (I_L)	0,5 A
D1 Blitzstoßstrom (10/350 µs) pro Ader (I_{imp})	1 kA
C2 Nennableitstoßstrom (8/20 µs) gesamt (I_n)	10 kA
Grenzfrequenz Ad-Ad (f_G)	100 MHz

Zulassungen	UL, CSA, SIL, EAC, ATEX, IECEx
Preis / Stk.	101,20 €

DCO SD2 E

Fein begrenzender Überspannungsschutz mit Trennfunktion für 2 Einzeladern mit gemeinsamem Bezugspotential sowie unsymmetrischer Schnittstellen.

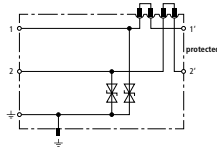

Allgemeine Technische Daten:

Nennstrom bei 60 °C (I _N)	10 A
Zulassungen	UL, CSA, SIL, EAC

Typ DCO SD2 ...	E 12	E 24
Art.-Nr.	917 987	917 988
Ableiterklasse	TYPE 3 P1	TYPE 3 P1
Höchste Dauerspannung DC (U _C)	13 V	28 V
C1 Nennableitstoßstrom (8/20 µs) gesamt (I _n)	0,8 kA	0,6 kA
Grenzfrequenz Ad-PG (f _G)	2,3 MHz	5,5 MHz
Preis / Stk.	40,00 €	39,10 €

Typ DCO SD2 ...	E 48
Art.-Nr.	917 989
Ableiterklasse	TYPE 4 P1
Höchste Dauerspannung DC (U _C)	58 V
C1 Nennableitstoßstrom (8/20 µs) gesamt (I _n)	0,3 kA
Grenzfrequenz Ad-PG (f _G)	8,7 MHz
Preis / Stk.	40,00 €

DEHNconnect SD2 Ex (i)

6 mm breite Überspannungsschutz-Reihenklemme zum Schutz von eigensicheren Messkreisen und Bussystemen, zweipolig, mit Cage Clamp-Anschluss. Erdung über Hutschiene oder Klemme. Möglichkeit zum Trennen der Signalkreise über Trennmodul.



DCO SD2 MD EX

Überspannungs-Ableiter mit kapazitätsarmer energetisch koordinierter Schutzschaltung und Signaltrennung mittels Trennmodul. Zum Schutz von einer Doppelader in eigensicheren Messkreisen und Bussystemen. Erfüllt Anforderungen nach FISCO, Eigenkapazität und -induktivität vernachlässigbar klein. Isolationsfestigkeit > 500 V gegen Erde.

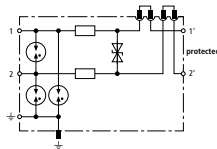

Typ	DCO SD2 MD EX 24
Art.-Nr.	917 960
Ableiterklasse	TYPE 2 P1
Höchste Dauerspannung DC (U _C)	33 V
Max. Eingangsstrom nach EN 60079-11 (I _I)	0,5 A
D1 Blitzstoßstrom (10/350 µs) pro Ader (I _{imp})	1 kA
C2 Nennableitstoßstrom (8/20 µs) gesamt (I _n)	10 kA
Grenzfrequenz Ad-Ad (f _G)	5,8 MHz
Zulassungen	UL, CSA, EACEx, ATEX, IECEx, CSA & USA, Hazloc, SIL
Preis / Stk.	89,90 €

Trennmodul Signal Disconnect (Ersatzteil)

Trennmodul als Ersatzteil zum Einsetzen in DCO SD2 für Signaltrennung im Anlagenkreis.



Typ	DCO SD2
Art.-Nr.	917 900
Breite	6 mm
Preis / Stk.	12,50 €

Kammbrücker

Für Reihenklemmenableiter DCO SD2 in mehrpoliger Ausführung.



Typ	KB 10 DCO RK
Art.-Nr.	919 880
Pole	10
Preis / Stk.	4,90 €

Schnellbezeichnungssystem horizontal

Karte mit 2x Schildernummern 1-50 für DCO SD2. Bedruckung waagrecht.



Typ	LS 150 H DCO
Art.-Nr.	917 977
Werkstoff	Kunststoff
Preis / Stk.	6,20 €

DEHNvario

Kompakter Kombi-Ableiter zum Schutz von elektroakustischen Anlagen (z.B. Sprachalarmierung oder Lautsprecher Systeme).

DVR 2 BY S 150 FM

Kompakter Kombi-Ableiter zum Schutz von elektroakustischen Anlagen (z. B. Sprachalarmierung, Lautsprecher Systeme). Schutz von einer Doppelader mit galvanischer Trennung mit der Möglichkeit zur direkten oder indirekten Schirmerdung. Schneller und werkzeugloser Leiteranschluss durch Direkt-Stecktechnik. Die Anschlussklemmen-Einheiten können zum einfachen Ableitertausch entriegelt und aus dem Gehäuse entnommen werden. Mit integriertem Fernmeldekontakt (Öffnerkontakt).

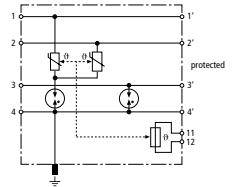

Typ DVR ...	2 BY S 150 FM
Art.-Nr.	928 430
Ableiterklasse	TYPE 1 P2
Höchste Dauerspannung DC (U _C)	150 V
Nennstrom bei 70 °C (I _N)	10 A
Nennstrom bei 80 °C (I _N)	7 A
D1 Blitzstoßstrom (10/350 µs) pro Ader (I _{imp})	2,5 kA
C2 Nennableitstoßstrom (8/20 µs) gesamt (I _n)	22,5 kA
Grenzfrequenz Ad-Ad (f _G)	1,4 MHz
Zulassungen	EAC
Preis / Stk.	213,20 €

DVR BNC RS485 230

Kompakter 3in1-Überspannungs-Ableiter zum Schutz von analogen Kamerasystemen.

Schutz des Videosignals (BNC-Anschluss), eines Datensignals (RS485) und einer Spannungsversorgung (230 V AC). Schneller und werkzeugloser Leiteranschluss durch Direktstecktechnik. Die Anschlussklemmen-Einheiten können zum einfachen Ableiterwechsel entriegelt und aus dem Gehäuse entnommen werden. Mit einfacher Überlastanzeige (230 V).

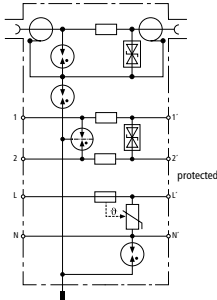

Typ DVR ...	BNC RS485 230
Art.-Nr.	928 440
Video (BNC)	
Ableiterklasse	TYPE 2 P2
Höchste Dauerspannung DC (U_C)	6,4 V
Nennstrom (I_L)	0,1 A
C2 Nennableitstoßstrom (8/20 μ s) Schirm-PG (I_n)	10 kA
Einfügdämpfung bei 300 MHz (75 Ohm)	$\leq 3,0$ dB
Anschluss Eingang / Ausgang	BNC Buchse / BNC Buchse
Daten (RS485)	
Ableiterklasse	TYPE 2 P1
Höchste Dauerspannung DC (U_C)	8 V
Nennstrom (I_L)	0,5 A
C2 Nennableitstoßstrom (8/20 μ s) gesamt (I_n)	10 kA
Grenzfrequenz Ad-Ad (f_G)	100 MHz
Spannungsversorgung (230 V)	
Ableiterklasse	Typ 2 / Class II
Höchste Dauerspannung AC [L-N] (U_C)	255 V (50 / 60 Hz)
Höchste Dauerspannung AC [N-PE] (U_C)	255 V (50 / 60 Hz)
Nennstrom (I_L)	10 A
Nennableitstoßstrom (8/20 μ s) (I_n)	5 kA
Max. Ableitstoßstrom (8/20 μ s) (I_{max})	10 kA
Schutzpegel [L-N] (U_P)	$\leq 1,5$ kV
Schutzpegel [N-PE] (U_P)	$\leq 1,5$ kV
Allgemeine Parameter	
Zulassungen	EAC
Preis / Stk.	273,20 €

BLITZDUCTOR VT

Kompakter Geräteschutz mit Schraubklemmanschlüssen für mehradrige Leitungen zur Hutschienenmontage.

BVT RS485

Ableiter für viele Anwendungen, z. B. für vieradrige symmetrische Schnittstellen RS485/422 oder auch Temperaturfühler. Wahlweise direkte oder indirekte Schirmerdung und Anschluss eines Signal Ground (SG).

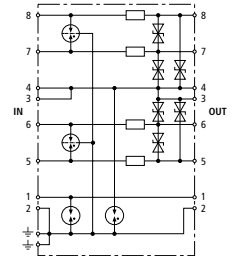

Typ BVT ...	RS485 5
Art.-Nr.	918 401
Ableiterklasse	
	TYPE 2 P1
Höchste Dauerspannung DC (U_C)	6 V
Nennstrom (I_L)	0,5 A
D1 Blitzstoßstrom (10/350 μ s) pro Ader (I_{imp})	0,8 kA
C2 Nennableitstoßstrom (8/20 μ s) gesamt (I_n)	10 kA
Serienimpedanz pro Ader	1,8 Ohm
Grenzfrequenz Ad-Ad (f_G)	1,7 MHz
Zulassungen	CSA, EAC
Preis / Stk.	203,00 €

BVT AVD

Überspannungs-Ableiter mit verbesserten Schutzpegeln zum EMV-Schutz von elektronischen Komponenten mit Gleichspannungsversorgung. Optimal abgestimmt auf Siemens SPS. Durch den Einsatz einer unipolaren Diode ist auf die Polarität der Betriebsspannung zu achten.

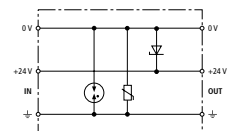

Typ BVT ...	AVD 24
Art.-Nr.	918 422
Ableiterklasse	
	TYPE 3 P1
Höchste Dauerspannung DC (U_C)	35 V
Nennstrom bei 80 °C (I_L)	10 A
C2 Nennableitstoßstrom (8/20 μ s) gesamt (I_n)	2 kA
Zulassungen	EAC
Preis / Stk.	224,00 €

BVT ALD

Energetisch koordinierter Kombi-Ableiter zum Schutz von erdfreien DC-Versorgungen für Hutschienenmontage.

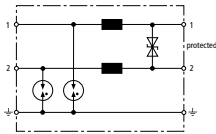

Typ BVT ...	ALD 36	ALD 60
Art.-Nr.	918 408	918 409
Ableiterklasse	TYPE 1 P1	TYPE 1 P1
Höchste Dauerspannung DC (U_C)	45 V	65 V
Nennstrom bei 80 °C (I_L)	4 A	4 A
Nennstrom bei 45 °C (I_L)	7 A	7 A
Vorsicherung bei	–	$U_N \geq 45 \text{ V}$ und $I_L \geq 1 \text{ A}$
D1 Blitzstoßstrom (10/350 μs) pro Ader (I_{imp})	2,5 kA	2,5 kA
D1 Blitzstoßstrom (10/350 μs) gesamt (I_{imp})	5 kA	5 kA
C2 Nennableitstoßstrom (8/20 μs) gesamt (I_n)	20 kA	20 kA
Serienimpedanz pro Ader	22 μH	22 μH
Zulassungen	UL, EAC	UL, EAC
Preis / Stk.	162,60 €	165,60 €

BVT TC

Energetisch koordinierter Leckstromfreier Überspannungs-Ableiter für a/b-Ader, ISDN U_{k0} oder ADSL mit RJ45-Anschlüssen und zusätzlichen Schraubklemmenanschlüssen. Das Pinning der RJ45-Buchsen ist RJ11/12-kompatibel. Die parallelen Schraubklemmen sind robuster als die RJ45-Buchsen und erhöhen den Nennableitstoßstrom gesamt auf 10 kA.

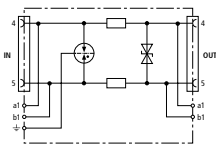

Typ BVT ...	TC 1
Art.-Nr.	918 411
Ableiterklasse	TYPE 2 P2
Höchste Dauerspannung DC (U_C)	170 V
Nennstrom (I_L)	0,2 A
D1 Blitzstoßstrom (10/350 μs) pro Ader (I_{imp})	1 kA
C2 Nennableitstoßstrom (8/20 μs) gesamt (I_n)	5 kA
Serienimpedanz pro Ader	4,7 Ohm
Grenzfrequenz Ad-Ad (f_G)	17 MHz
Zulassungen	EAC
Preis / Stk.	125,30 €

BVT KKS ALD

Energetisch koordinierter Kombi-Ableiter zum Schutz des Gleichrichters im Schutzstromkreis (Farbe rot). Steckbarer Fernmeldekontakt (Öffner) für Überlast-Anzeige (Thermoüberwachung der Varistoren). Einbau im Stahlblechgehäuse empfohlen. Durch kapazitive Steuerung wird eine niedrige Impuls-Ansprechspannung erreicht.

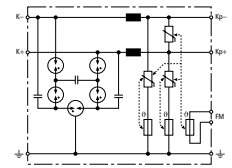

Typ BVT ...	KKS ALD 75
Art.-Nr.	918 420
Ableiterklasse	TYPE 1 P1
Höchste Dauerspannung DC (U_C)	75 V
Nennstrom (I_L)	12 A
D1 Blitzstoßstrom (10/350 μs) pro Ader (I_{imp})	3,5 kA
D1 Blitzstoßstrom (10/350 μs) gesamt (I_{imp})	7 kA
C2 Nennableitstoßstrom (8/20 μs) gesamt (I_n)	40 kA
Serienimpedanz pro Ader	5 μH
Grenzfrequenz Ad-Ad (f_G)	1 MHz
Zulassungen	EAC
FM-Kontakte / Kontaktform	Öffner
Preis / Stk.	288,60 €

BVT KKS APD

Energetisch koordinierter Kombi-Ableiter zum Schutz des Spannungsmesskreises (Farbe gelb). Steckbarer Fernmeldekontakt (Öffner) für Überlast-Anzeige (Thermoüberwachung der Ableiterpfade). Einbau im Stahlblechgehäuse empfohlen. Durch kapazitive Steuerung wird eine niedrige Impuls-Ansprechspannung erreicht.

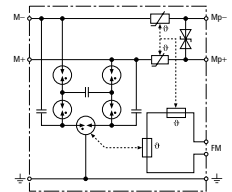

Typ BVT ...	KKS APD 36
Art.-Nr.	918 421
Ableiterklasse	TYPE 1 P1
Höchste Dauerspannung DC (U_C)	36,8 V
Nennstrom (I_L)	0,05 A
D1 Blitzstoßstrom (10/350 μs) pro Ader (I_{imp})	3,5 kA
D1 Blitzstoßstrom (10/350 μs) gesamt (I_{imp})	7 kA
C2 Nennableitstoßstrom (8/20 μs) gesamt (I_n)	40 kA
Serienimpedanz pro Ader	55 Ohm
Zulassungen	EAC
FM-Kontakte / Kontaktform	Öffner
Preis / Stk.	229,30 €

Beschreibung	Typ	Produkt	Art.-Nr.	Seite
Blitzstrom- / Überspannungs-Ableiter				
<ul style="list-style-type: none"> ▪ Blitzstromtragfähiges DRL-Steckmagazin zum einfachen Einstecken in LSA-Trennleisten der Baureihe 2/10 ▪ Varianten ohne / mit fail-safe-Funktion bzw. optischer Anzeige ▪ Modular erweiterbar mit DRL-Schutzstecker zum Kombi-Ableiter ▪ Mit integrierten Trennleistenkontakten 	DRL 10 B 180		907 400	92
	DRL 10 B 180 FSD		907 401	92
<ul style="list-style-type: none"> ▪ Schutzstecker für 1 DA zum Einstecken in DRL-Steckmagazin über Erdungsrahmen ▪ Energetisch koordiniert zu DRL-Steckmagazin ▪ Niedrige Schutzpegel für applikationsspezifischen Endgeräteschutz 	DRL ...		907 420	92
	-		-	-
<ul style="list-style-type: none"> ▪ Energetisch koordiniert zu DRL-Steckmagazin ▪ Niedrige Schutzpegel für applikationsspezifischen Endgeräteschutz 	DRL ...		907 470	93
	-		-	-
<ul style="list-style-type: none"> ▪ Erdungsmodul zum Einstecken in LSA-Trennleiste über Erdungsrahmen ▪ Schneller Austausch bei Nachrüstung eines DEHNrapid LSA-Ableitermoduls 	EM 2 DRL		907 496	93
	-		-	-
<ul style="list-style-type: none"> ▪ Erdungsrahmen mit Verrastung zur Erdung und Montage von DRL-Schutzsteckern auf eine 10 DA-Trennleiste oder auf das blitzstromtragfähige DRL-Steckmagazin 	EF 10 DRL		907 498	93
	-		-	-
Überspannungs-Ableiter				
<ul style="list-style-type: none"> ▪ Leistungsfähiges Ableitermagazin zum einfachen Einstecken in LSA-Anschlussleisten der Baureihe 2/10 ▪ Varianten ohne / mit fail-safe-Funktion bzw. optischer Anzeige 	DPL 10 G3 110		907 214	94
	DPL 10 G3 110 FSD		907 216	94
DEHN-Potentialausgleich-Gehäuse				
<ul style="list-style-type: none"> ▪ Blitzstromtragfähiges Erdungssystem für Ableiter und Schirmanschluss ▪ Montagebügel vormontiert ▪ Abschließbares Gehäuse 	DPG LSA ... P		906 100	94
	-		-	906 103
Trennleisten-Rangiermodul LSA-Zugfeder				
<ul style="list-style-type: none"> ▪ Trennleisten-Rangiermodul zur HutschieneMontage ▪ Bestückt mit LSA-Trennleiste sowie Zugfederklemmen für den variablen Aderanschluss ▪ Rangieren verschiedener Aderdurchmesser 	TL2 10DA CC		907 991	95
	-		-	-

DEHNrapid LSA - Blitzstrom- / Überspannungs-Ableiter

Blitzstrom-, Überspannungs- oder Kombi-Ableiter steckbar in LSA-Trennleisten der Bauform 2. Die integrierten Trennleistenkontakte im 10 DA-Steckmagazin ermöglichen ein geschütztes Prüfen, Trennen oder Patchen im System oder das zusätzliche Aufstecken von 1 DA-Überspannungs-Ableitern.

DRL 10 B

Blitzstromtragfähiges DRL-Steckmagazin 10 DA mit dreipoligen Gasentladungsableitern für nahezu alle Anwendungen und erweiterbar mit DRL-Schutzstecker zum Kombi-Ableiter. Die integrierten Trennleistenkontakte erlauben bei gestecktem Schutz das Prüfen, Messen und Patchen.

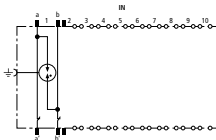

Typ DRL ...	10 B 180
Art.-Nr.	907 400
Ableiterklasse	TYPE C
Höchste Dauerspannung DC (U_C)	180 V
Nennstrom (I_L)	0,4 A
D1 Blitzstoßstrom (10/350 μ s) gesamt (I_{imp})	5 kA
C2 Nennableitstoßstrom (8/20 μ s) gesamt (I_n)	10 kA
Serienimpedanz pro Ader	$\leq 0,005$ Ohm
Einsteckbar in	LSA-Trennleiste 2/10
Zulassungen	EAC
Preis / Stk.	147,00 €

DRL RE

Schutzstecker 1 DA energetisch koordiniert zu DRL-Steckmagazin als einstufiger Endgeräteschutz mit Entkopplungsimpedanzen. Besonders geeignet für Signalkreise mit gemeinsamen Bezugspotential. Erdung über EF 10 DRL. Nur für Trennleisten oder DRL-Steckmagazin.

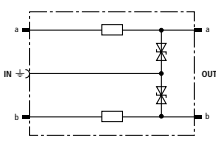

Allgemeine Technische Daten:

Ableiterklasse	TYPE 3PI
D1 Blitzstoßstrom (10/350 μ s) gesamt in Kombination mit DRL 10 B... (I_{imp})	5 kA
C2 Nennableitstoßstrom (8/20 μ s) gesamt in Kombination mit DRL 10 B... (I_n)	10 kA
Einsteckbar in LSA-Trennleiste 2/10 oder DRL 10 B ... Steckmagazin	
Zulassungen	EAC

Typ DRL ...	RE 12	RE 24
Art.-Nr.	907 421	907 422
Höchste Dauerspannung DC (U_C)	14 V	28 V
Nennstrom (I_L)	0,4 A	0,4 A
Serienimpedanz pro Ader	4,7 Ohm	4,7 Ohm
Grenzfrequenz Ad-PG (f_G)	2,7 MHz	4,5 MHz
Preis / Stk.	40,60 €	40,00 €

Typ DRL ...	RE 48	RE 60
Art.-Nr.	907 423	907 424
Höchste Dauerspannung DC (U_C)	54 V	70 V
Nennstrom (I_L)	0,4 A	0,4 A
Serienimpedanz pro Ader	6,8 Ohm	6,8 Ohm
Grenzfrequenz Ad-PG (f_G)	7,35 MHz	10,5 MHz
Preis / Stk.	40,60 €	40,60 €

Typ DRL ...	RE 180
Art.-Nr.	907 425
Höchste Dauerspannung DC (U_C)	180 V
Nennstrom (I_L)	0,1 A
Serienimpedanz pro Ader	4,7 Ohm
Grenzfrequenz Ad-PG (f_G)	42 MHz
Preis / Stk.	40,60 €

DRL 10 B FSD

Blitzstromtragfähiges DRL-Steckmagazin 10 DA für nahezu alle Anwendungen und erweiterbar mit DRL-Schutzstecker zum Kombi-Ableiter. Die integrierten Trennleistenkontakte erlauben bei gestecktem Schutz das Prüfen, Messen und Patchen. Die dreipoligen Gasentladungsableiter verfügen über eine fail-safe-Funktion mit optischer Anzeige bei Defekt.

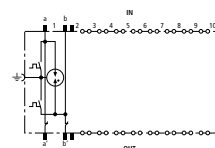

Typ DRL ...	10 B 180 FSD
Art.-Nr.	907 401
Ableiterklasse	TYPE C
Defektanzeige	optisch durch Farbumschlag
Höchste Dauerspannung DC (U_C)	180 V
Nennstrom (I_L)	0,4 A
D1 Blitzstoßstrom (10/350 μ s) gesamt (I_{imp})	5 kA
C2 Nennableitstoßstrom (8/20 μ s) gesamt (I_n)	10 kA
Serienimpedanz pro Ader	$\leq 0,005$ Ohm
Einsteckbar in	LSA-Trennleiste 2/10
Zulassungen	EAC
Preis / Stk.	181,80 €

DRL RD

Schutzstecker 1 DA energetisch koordiniert zu DRL-Steckmagazin als einstufiger Endgeräteschutz. Niedriger Schutzpegel Ader-Ader für erdpotentialfreie Schnittstellen. Montage mit EF 10 DRL. Installation nur in Verbindung mit dem DRL-Steckmagazin empfohlen.

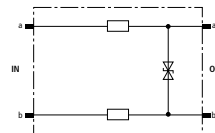

Allgemeine Technische Daten:

Ableiterklasse	TYPE 3PI
Nennstrom (I_L)	0,4 A
D1 Blitzstoßstrom (10/350 μ s) gesamt in Kombination mit DRL 10 B... (I_{imp})	5 kA
C2 Nennableitstoßstrom (8/20 μ s) gesamt in Kombination mit DRL 10 B... (I_n)	10 kA
Einsteckbar in LSA-Trennleiste 2/10 oder DRL 10 B ... Steckmagazin	
Zulassungen	EAC

Typ DRL ...	RD 12	RD 24
Art.-Nr.	907 441	907 442
Höchste Dauerspannung DC (U_C)	14 V	28 V
Serienimpedanz pro Ader	2,2 Ohm	2,2 Ohm
Grenzfrequenz Ad-Ad (f_G)	2,7 MHz	5,4 MHz
Preis / Stk.	36,90 €	36,30 €

Typ DRL ...	RD 48	RD 60
Art.-Nr.	907 443	907 444
Höchste Dauerspannung DC (U_C)	54 V	70 V
Serienimpedanz pro Ader	4,7 Ohm	4,7 Ohm
Grenzfrequenz Ad-Ad (f_G)	7,8 MHz	11 MHz
Preis / Stk.	36,90 €	36,90 €

Typ DRL ...	RD 110
Art.-Nr.	907 445
Höchste Dauerspannung DC (U_C)	180 V
Serienimpedanz pro Ader	4,7 Ohm
Grenzfrequenz Ad-Ad (f_G)	20 MHz
Preis / Stk.	37,00 €

DRL PD

Schutzstecker 1 DA energetisch koordiniert zu DRL-Steckmagazin als einstufiger Endgeräteschutz. Niedriger Schutzpegel Ader-Ader und integrierter Überstromschutz für ADSL, ISDN U_{k0} oder a/b-Adern. Montage mit EF 10 DRL. Installation nur in Verbindung mit dem DRL-Steckmagazin empfohlen.

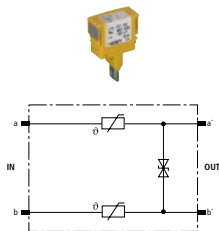

Typ DRL ...	PD 180
Art.-Nr.	907 430
Ableiterklasse	TYPE 3PI
Höchste Dauerspannung DC (U_c)	180 V
Nennstrom (I_n)	0,1 A
D1 Blitzstoßstrom (10/350 μ s) gesamt in Kombination mit DRL 10 B... (I_{imp})	5 kA
C2 Nennableitstrom (8/20 μ s) gesamt in Kombination mit DRL 10 B... (I_n)	10 kA
Serienimpedanz pro Ader	10 Ohm +/- 15%
Grenzfrequenz Ad-Ad (f_c)	61 MHz
Einsteckbar in LSA-Trennleiste 2/10 oder DRL 10 B... Steckmagazin	
Zulassungen	EAC
Preis / Stk.	36,30 €

DRL HD

Schutzstecker 1 DA energetisch koordiniert zu DRL-Steckmagazin als einstufiger Endgeräteschutz für hochfrequente Übertragungen wie G.703 oder ISDN U_{2m} , S_{2m} und S_0 . Montage mit EF 10 DRL. Installation nur in Verbindung mit dem DRL-Steckmagazin empfohlen.

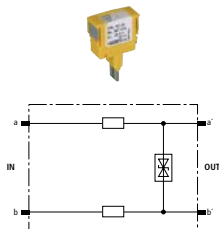

Typ DRL ...	HD 24
Art.-Nr.	907 470
Ableiterklasse	TYPE 3PI
Höchste Dauerspannung DC (U_c)	28 V
Nennstrom (I_n)	0,4 A
D1 Blitzstoßstrom (10/350 μ s) gesamt in Kombination mit DRL 10 B... (I_{imp})	5 kA
C2 Nennableitstrom (8/20 μ s) gesamt in Kombination mit DRL 10 B... (I_n)	10 kA
Serienimpedanz pro Ader	4,7 Ohm
Einsteckbar in LSA-Trennleiste 2/10 oder DRL 10 B... Steckmagazin	
Zulassungen	EAC
Preis / Stk.	38,40 €

Zubehör DEHNrapid LSA

Steckmagazin (unbestückt)

Steckmagazin (ohne Ableiter) zur Aufnahme von 1 bis max. 10 dreipoligen Gasentladungsableitern GDT 230 B3... Ebenfalls geeignet zur Aufnahme von DRL-Schutzsteckern mit Erdungsrahmen.

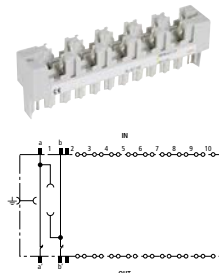

Typ	BM 10 DRL
Art.-Nr.	907 499
Einsteckbar in	LSA-Trennleisten
Erdung über	Montagebügel
Preis / Stk.	66,00 €

Gasentladungsableiter

Leistungsfähige Ersatz-Gasentladungsableiter für DRL 10 oder BM 10 DRL. Dreipolige Ausführung mit gemeinsamer Lichtbogenkammer für einen gleichmäßigen Schutzpegel sowohl Ader-Ader als auch Ader-Erde.



Typ	GDT 230 B3 FSD
Art.-Nr.	907 219
Eingebaut in Art.-Nr.	907 401
Optische Defektanzeige	ja
Fail-safe-Feder	ja
D1 Blitzstoßstrom (10/350 μ s) gesamt	5 kA
Preis / Stk.	12,90 €

Gasentladungsableiter

Leistungsfähige Ersatz-Gasentladungsableiter für DRL 10 oder BM 10 DRL. Dreipolige Ausführung mit gemeinsamer Lichtbogenkammer für einen gleichmäßigen Schutzpegel sowohl Ader-Ader als auch Ader-Erde.



Typ	GDT 230 B3
Art.-Nr.	907 218
Eingebaut in Art.-Nr.	907 400
D1 Blitzstoßstrom (10/350 μ s) gesamt	5 kA
Preis / Stk.	9,60 €

Erdungsrahmen

Erdungsrahmen mit Verrastung, notwendig zur Erdung und Montage von max. 10 Stück DRL-Ableitermodulen. Steckbar auf eine 10 DA-Trennleiste oder auf das DRL-Steckmagazin.



Typ	EF 10 DRL
Art.-Nr.	907 498
Einsteckbar in LSA-Trennleisten oder DRL-Steckmagazin	
Erdung über Montagebügel oder DRL-Steckmagazin	
Zulassungen	EAC
Preis / Stk.	12,10 €

Schilderrahmen

Universeller Schilderrahmen aus Edelstahl zur übersichtlichen Kennzeichnung von LSA-Anschlüssen. Aufrastbar auf DEHNrapid LSA-Steckmagazin, Erdungsrahmen mit Schutzstecker oder auf Montagewannen mit LSA-Leisten der Baureihe 2/10.



Typ	SR DRL
Art.-Nr.	907 497
Einsteckbar in DRL B, EF DRL, LSA-Leisten 2/10 (in Profilausführung mit Erdkontaktklammer)	
Preis / Stk.	4,90 €

Erdungsmodul

Gesteckt in den Erdungsrahmen EF 10 DRL verbindet das Erdungsmodul eine an der LSA-Trennleiste aufgelegte Doppelader mit dem Potentialausgleich. Es dient der direkten Erdung von Kabeladern, die noch nicht benutzt werden, jedoch bereits auf der LSA-Trennleiste aufgelegt sind. Das Erdungsmodul ist nicht in Verbindung mit Steckmagazin DRL 10 B... einsetzbar.



Typ	EM 2 DRL
Art.-Nr.	907 496
D1 Blitzstoßstrom (10/350 μ s) gesamt	5 kA
Einsteckbar in	TL2 10DA ...
Erdung über	EF 10 DRL
Werkstoff	Zinkdruckguss
Zulassungen	EAC
Preis / Stk.	10,80 €

DPL 10 G3

Steckbare Ableiter für LSA-Systeme der Bauform 2/10. Ausführung als Schutzblock für 10 Doppeladern mit einzeln austauschbaren Schutzelementen.

DPL 10 G3

Steckmagazin für 10 DA mit dreipoligen Gasentladungsableitern für nahezu alle Anwendungen. Die Ableiter FSD verfügen über eine fail-safe-Funktion und zusätzlich eine optische Anzeige nach Auslösen des fail-safe. So kann sofort erkannt werden, ob ein Ableiter ausgetauscht werden muss.

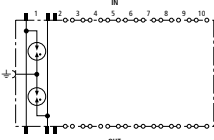

Typ DPL 10 G3 ...	110	110 FSD
Art.-Nr.	907 214	907 216
Ableiterklasse	TYPE 2	TYPE 2
Defektanzeige	–	optisch durch Farbumschlag
Höchste Dauerspannung DC (U_c)	180 V	180 V
Nennstrom (I_n)	0,4 A	0,4 A
C2 Nennableitstoßstrom (8/20 μ s) gesamt (I_n)	10 kA	10 kA
Zulassungen	EAC	EAC
Preis / Stk.	150,90 €	185,90 €

Zubehör für DPL 10 G3

Gasentladungsableiter

Leistungsfähige Ersatz-Gasentladungsableiter für DPL 10 G3. Dreipolige Ausführung mit gemeinsamer Lichtbogenkammer für einen gleichmäßigen Schutzpegel sowohl Ader-Ader als auch Ader-Erde.



Typ	GDT 230 G3	GDT 230 G3 FSD
Art.-Nr.	907 208	907 217
Eingebaut in Art.-Nr.	907 214	907 216
Optische Defektanzeige	–	ja
Fail-safe-Feder	–	ja
Preis / Stk.	10,00 €	13,30 €

DEHN-Potentialausgleich-Gehäuse

DPG sind verschleißbare Metallgehäuse und vorbereitet zum Einbau von Verdrahtungs- und Schutzkomponenten. In vier unterschiedlichen Größen beinhalten die blitzstromtragfähigen Gehäuse zudem Klemmmöglichkeiten für das Einziehen von Überspannungs-Ableitern und Schirmen in den Potentialausgleich.

DPG LSA

DPG LSA ist ein komplett vormontiertes Gehäusesystem mit LSA-Montagebügel und ermöglicht den optimierten Einsatz von Ableitern und Schirmanschlusssystem (Kontakt-Rollfeder).



Allgemeine Technische Daten:

Schutzart	IP 40
-----------	-------

Typ DPG LSA ...	30 P	60 P
Art.-Nr.	906 100	906 101
Tragfähigkeit der Verbindungselemente D1 Blitzstoßstrom (10/350) gesamt (I_{imp})	15 kA	30 kA
LSA-Montagebügel für	1x 3 Leisten 2/10	1x 6 Leisten 2/10
Drahtführungen	1 Stück	2 Stück
Abmessungen b x h x t	240 x 260 x 130 mm	240 x 350 x 130 mm
Preis / Stk.	236,00 €	275,90 €

Typ DPG LSA ...	120 P	220 P
Art.-Nr.	906 102	906 103
Tragfähigkeit der Verbindungselemente D1 Blitzstoßstrom (10/350) gesamt (I_{imp})	50 kA	50 kA
LSA-Montagebügel für	2x 6 Leisten 2/10	2x 11 Leisten 2/10
Drahtführungen	2 Stück	3 Stück
Abmessungen b x h x t	330 x 350 x 130 mm	330 x 500 x 130 mm
Preis / Stk.	323,50 €	384,30 €

Zubehör für DEHN-Potentialausgleich-Gehäuse

Selbstverschweißendes Kautschukband

Band auf 9 m-Rolle zum Umwickeln von Rollfedern für einen dauerhaften Korrosionsschutz.



Typ	SKB 19 9M SW
Art.-Nr.	919 030
Farbe	schwarz ●
Preis / Stk.	55,50 €

Kontakt-Rollfeder

Mit Kontakt-Rollfedern lassen sich lötfreie Schirmverbindungen zum Potentialausgleich oder zum Blitzschutz-Potentialausgleich herstellen. Der nachträgliche Einsatz ohne Unterbrechen des Leiterschirmes ist durch eine werkzeuglose Montage möglich. Zugelassen in kerntechnischen Anlagen gemäß TÜV-Prüfbescheid T12-04-ETL003.



Allgemeine Technische Daten:

Werkstoff	NIRO	
-----------	------	--

Typ	SA KRF 10 V2A	SA KRF 15 V2A
Art.-Nr.	919 031	919 032
Klemmbereich	4-10 mm	9-15 mm
Preis / Stk.	6,60 €	8,60 €

Typ	SA KRF 22 V2A	SA KRF 29 V2A
Art.-Nr.	919 033	919 034
Klemmbereich	14-22 mm	18,5-29 mm
Preis / Stk.	13,70 €	16,10 €

Typ	SA KRF 37 V2A	
Art.-Nr.	919 035	
Klemmbereich	23,5-37 mm	
Preis / Stk.	19,10 €	

Zubehör LSA-Technik

- Bewährte Schneidklemmtechnik
- 45° gewinkelte Messer in der Trennleiste sorgen für eine minimale Querschnittveränderung
- Bessere Stabilität des Leiters
- Bessere Korrosionsbeständigkeit
- Weiteres Zubehör auf Anfrage

Montagebügel

Montagebügel zur Aufnahme von 10 LSA-Leisten Baureihe 2/10.
Gesamtbreite: 104,5 mm



Typ	MB2 10 LSA
Art.-Nr.	907 995
Abmessung	223 x 105 x 42 mm
Preis / Stk.	57,80 €

Anlegewerkzeug

Anlegewerkzeug mit Sensor für LSA-Anschlussstechnik zum Anschließen der Drähte und gleichzeitigem Abschneiden der Restlängen. Mit ausklappbarem Ziehaken und Entriegelungsklinge.



Typ	AW2 LSA
Art.-Nr.	907 994
Farbe	weiß O
Preis / Stk.	113,30 €

Anschlussleiste

Baureihe 2 für LSA-Anschlussstechnik zum Anschluss von je 10 Doppeladern auf der Kabel- und Rangierseite zur unauftrennbaren Verbindung. Das Einstecken von Ableitern DPL 10 G3 ist möglich. Nur parallele Schutzbeschaltung.



Typ	AL2 10DA LSA
Art.-Nr.	907 997
Prüfnormen	DIN 47608-1, -2
Leiterdurchmesser eindrätig	0,40-0,80 mm
Leiterdurchmesser mit Isolation	0,70-1,50 mm
Preis / Stk.	17,30 €

Trennleiste

Baureihe 2 für LSA-Anschlussstechnik zum Anschluss von je 10 Doppeladern auf der Kabel- und Rangierseite. Durch Einstecken von DRL-Komponenten wird der Schutz zwischen den Trennkontakten hergestellt. Einstecken von DPL 10 G3 auch möglich.

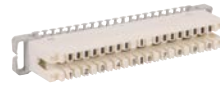

Typ	TL2 10DA LSA
Art.-Nr.	907 996
Prüfnormen	DIN 47608-1, -2
Zulassungen	entspricht DTAG TS 0272/96
Leiterdurchmesser eindrätig	0,40-0,80 mm
Leiterdurchmesser mit Isolation	0,70-1,50 mm
Preis / Stk.	19,70 €

Erddrahtleiste

Baureihe 2 für LSA-Anschlussstechnik zum Anschluss von bis zu 38 Erdbeidrähten oder unbeschalteten Signaladern. Mit Erddraht und Ringkabelschuh M4.



Typ	EL2 38EA LSA
Art.-Nr.	907 993
Erdung über	Erdungsleitung mit Ringkabelschuh M4
Leiterdurchmesser eindrätig	0,40-0,80 mm
Leiterdurchmesser mit Isolation	0,70-1,50 mm
Farbe	rot ●
Preis / Stk.	38,20 €

Trennleisten-Rangiermodul LSA-Zugfeder

Trennleisten-Rangiermodul zur Hutschiennenmontage, bestückt mit LSA-Trennleiste der Baureihe 2/10, sowie Zugfederklemmen für den variablen Aderanschluss. Geeignet zum Einstecken von DPL und DEHNrapid LSA-Ableitern.



Typ	TL2 10DA CC
Art.-Nr.	907 991
Tragfähigkeit der Verbindungselemente D1 Blitzstoßstrom (10/350) gesamt (I _{imp})	5 kA
Montage auf	35 mm Hutschiene nach EN 60715
Anschluss Eingang / Ausgang	Feder oder LSA / Feder oder LSA
Erdung über	Hutschiene / Flachstecker 6,3 mm
Leiterdurchmesser eindrätig	0,40-0,80 mm
Leiterdurchmesser mit Isolation	0,70-1,60 mm
Preis / Stk.	125,50 €

Beschreibung / Typ	Prinzipschaltbild	Produkt	Art.-Nr.	Seite
DEHNpipe MD / ME				
DPI MD <ul style="list-style-type: none"> Für eine symmetrische Schnittstelle Schirmerdung direkt oder indirekt Nennspannung: 24 V Für Durchgangsverdrahtung Mit Schraubgewinde M20 x 1,5 (innen/außen) 			929 941	97
DPI ME <ul style="list-style-type: none"> Für eine unsymmetrische Schnittstelle Nennspannung: 24 V Für Durchgangsverdrahtung Mit Schraubgewinde 1/2-14 NPT (außen/außen) 			929 921	97
DEHNpipe MD Ex (i)				
DPI MD EX <ul style="list-style-type: none"> Für eine symmetrische Schnittstelle Nennspannung: 24 V Für Durchgangsverdrahtung Mit Schraubgewinde M20 x 1,5 oder 1/2-14 NPT 			929 960 929 965	97 97
DEHNpipe CD Ex (i)				
DPI CD EXI <ul style="list-style-type: none"> Für eine symmetrische Schnittstelle Nennspannung: 24 V Für Parallelverdrahtung Mit Schraubgewinde M20 x 1,5 oder 1/2-14 NPT 			929 961 929 963	97 97
DEHNpipe CD Ex (d)				
DPI CD EXD 24 <ul style="list-style-type: none"> Für eine symmetrische Schnittstelle Nennspannung: 24 V Für Parallelverdrahtung Mit Schraubgewinde M20 x 1,5 oder 1/2-14 NPT 			929 962 929 964	97 97
DPI CD HF EXD 5 <ul style="list-style-type: none"> Für eine symmetrische Schnittstelle Nennspannung: 5 V Für Durchgangsverdrahtung Mit Schraubgewinde M20 x 1,5 			929 971	97
DPI CD EXD 230 24 <ul style="list-style-type: none"> Für eine symmetrische Schnittstelle und einer 120/230 V-Netzversorgung Nennspannung: 24 V und 120/230 V Für Parallelverdrahtung Mit Schraubgewinde M20 x 1,5 oder 1/2-14 NPT 			929 969 929 970	98 98
DEHNpipe CD Ex (i) + Ex (d)				
DPI CD EXI+D 2x24 <ul style="list-style-type: none"> Für zwei symmetrische Schnittstellen Nennspannung: 24 V Für Parallelverdrahtung Mit Schraubgewinde M20 x 1,5 oder 1/2-14 NPT 			929 950 929 951	98 98

Überspannungsschutz
Informationstechnik

DEHNpipe

Überspannungs-Ableiter für den Außenbereich zum Einschrauben in 2-Leiter-Feldgeräte. Edelstahl, Montage bis IP 67 möglich.

DPI MD

Energetisch koordinierter gegen Erde leckstromfreier zweistufiger Ableiter für 4-20 mA-Schnittstellen mit Schraubgewinde M20 x 1,5 (innen/außen). Schirmerdung direkt, indirekt oder ohne möglich. Kabelverschraubung als Zubehör lieferbar.

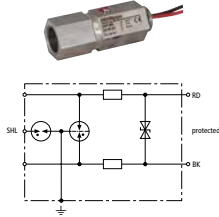

Typ DPI ...	MD 24 M 2S
Art.-Nr.	929 941
Ableiterklasse	TYPE 2 Pt
Höchste Dauerspannung DC (U_C)	34,8 V
Nennstrom (I_L)	0,5 A
D1 Blitzstoßstrom (10/350 μ s) pro Ader (I_{imp})	1 kA
C2 Nennableitstoßstrom (8/20 μ s) gesamt (I_n)	10 kA
Grenzfrequenz Ad-Ad (f_G)	14 MHz
Montage Feld- / Geräteseite	M20 x 1,5 Innengewinde / M20 x 1,5 Außengewinde
Zulassungen	EAC, SIL
Preis / Stk.	188,80 €

DPI ME

Energetisch koordinierter zweistufiger Ableiter mit Gasentladungsableiter und Dioden gegen Erde. Für unsymmetrische Schnittstellen mit Schraubgewinde 1/2-14 NPT (außen/außen). Erdungsleitung durchgeführt.

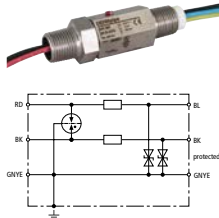

Typ DPI ...	ME 24 N A2G
Art.-Nr.	929 921
Ableiterklasse	TYPE 2 Pt
Höchste Dauerspannung DC (U_C)	34,8 V
Nennstrom (I_L)	0,5 A
D1 Blitzstoßstrom (10/350 μ s) pro Ader (I_{imp})	1 kA
C2 Nennableitstoßstrom (8/20 μ s) gesamt (I_n)	10 kA
Montage Feld- / Geräteseite	1/2-14 NPT Außengewinde / 1/2-14 NPT Außengewinde
Zulassungen	UL, EAC, SIL
Preis / Stk.	209,30 €

DPI MD EX

Energetisch koordinierter zweistufiger Ableiter mit kapazitätsarmer Schutzschaltung zum Schutz von eigensicheren Messkreisen und Bussystemen, erfüllt die Anforderungen nach FISCO. Isolationsfestigkeit > 500 V gegen Erde. Kabelverschraubungen sind gesondert zu bestellen.

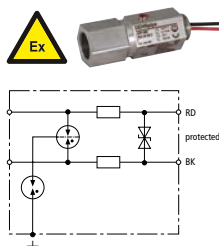

Typ DPI ...	MD EX 24 M 2	MD EX 24 N 2
Art.-Nr.	929 960	929 965
Ableiterklasse	TYPE 2 Pt	TYPE 2 Pt
Höchste Dauerspannung DC (U_C)	34,8 V	34,8 V
Nennstrom (I_L)	0,5 A	0,5 A
D1 Blitzstoßstrom (10/350 μ s) pro Ader (I_{imp})	1 kA	1 kA
C2 Nennableitstoßstrom (8/20 μ s) gesamt (I_n)	10 kA	10 kA
Grenzfrequenz Ad-Ad (f_G)	7 MHz	7 MHz
Montage Feld- / Geräteseite	M20 x 1,5 Innengewinde / M20 x 1,5 Außengewinde	1/2-14 NPT Innengewinde / 1/2-14 NPT Außengewinde
Zulassungen	EACEx, ATEX, IECEx, CCC, CSA & USA Hazloc, SIL	ATEX, IECEx, CCC, SIL
Preis / Stk.	192,20 €	192,20 €

DPI CD EXI

Überspannungs-Ableiter mit kapazitätsarmer Schutzschaltung zum Schutz von eigensicheren Messkreisen und Bussystemen, erfüllt Anforderungen nach FISCO. Isolationsfestigkeit > 500 V gegen Erde.

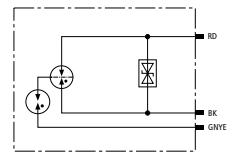

Typ DPI ...	CD EXI 24 M	CD EXI 24 N
Art.-Nr.	929 961	929 963
Ableiterklasse	TYPE 2 Pt	TYPE 2 Pt
Höchste Dauerspannung DC (U_C)	32 V	32 V
Nennstrom (I_L)	0,55 A	0,55 A
D1 Blitzstoßstrom (10/350 μ s) Ad-PG (I_{imp})	1 kA	1 kA
C2 Nennableitstoßstrom (8/20 μ s) gesamt (I_n)	10 kA	10 kA
Grenzfrequenz Ad-Ad (f_G)	67 MHz	67 MHz
Montage Feld- / Geräteseite	M20 x 1,5 Außengewinde	1/2-14 NPT Außengewinde
Zulassungen	EACEx, ATEX, IECEx, CCC, CSA & USA Hazloc, SIL	EACEx, ATEX, IECEx, CCC, CSA & USA Hazloc, SIL
Preis / Stk.	172,80 €	172,80 €

DPI CD EXD

Überspannungs-Ableiter mit kapazitätsarmer Schutzschaltung in druckfester Kapselung zum Einsatz in explosionsgefährdeten Bereichen zum Schutz von Messkreisen und Bussystemen. Isolationsfestigkeit > 500 V gegen Erde. Nach CSA und USA Hazloc-Standard zertifiziert.

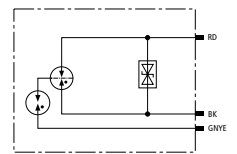

Typ DPI ...	CD EXD 24 M	CD EXD 24 N
Art.-Nr.	929 962	929 964
Ableiterklasse	TYPE 2 Pt	TYPE 2 Pt
Höchste Dauerspannung DC (U_C)	32 V	32 V
Nennstrom (I_L)	0,55 A	0,55 A
D1 Blitzstoßstrom (10/350 μ s) Ad-PG (I_{imp})	1 kA	1 kA
C2 Nennableitstoßstrom (8/20 μ s) gesamt (I_n)	10 kA	10 kA
Grenzfrequenz Ad-Ad (f_G)	67 MHz	67 MHz
Montage Feld- / Geräteseite	M20 x 1,5 Außengewinde	1/2-14 NPT Außengewinde
Zulassungen	EACEx, ATEX, IECEx, CCC, CSA & USA Hazloc, SIL	EACEx, ATEX, IECEx, CCC, CSA & USA Hazloc, SIL
Preis / Stk.	172,80 €	172,80 €

DPI CD HF EXD

Überspannungs-Ableiter mit kapazitätsarmer energetisch koordinierter Schutzschaltung in druckfester Kapselung zum Einsatz in explosionsgefährdeten Bereichen zum Schutz von Messkreisen und Bussystemen.

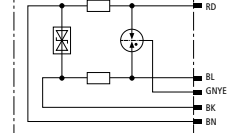

Typ DPI ...	CD HF EXD 5 M
Art.-Nr.	929 971
Ableiterklasse	TYPE 2 Pt
Höchste Dauerspannung DC (U_C)	6 V
Nennstrom bei 80 °C (I_L)	0,1 A
C2 Nennableitstoßstrom (8/20 μ s) gesamt (I_n)	20 kA
Grenzfrequenz Ad-Ad (f_G)	100 MHz
Montage Feld- / Geräteseite	M20 x 1,5 Außengewinde
Zulassungen	EACEx, ATEX, IECEx, CCC, CSA & USA Hazloc, SIL
Preis / Stk.	167,70 €

DPI CD EXD 230 24

Überspannungs-Ableiter in kombinierter Ausführung für Energie und Datenseite. Druckfeste Kapselung zum Einsatz in explosionsgefährdeten Bereichen in Zone 1 und 2, zum Schutz einer 120 / 230 V-Netzversorgungs- und einer 24 V-Datenschnittstelle von Feldgeräten.

Zusätzliche Sicherheit durch verwechslungssichere Y-Schaltung für die 120 / 230 V-Netzversorgung.

Durch Ausführung II 2 G Ex d IIC T5/T6 universell einsetzbar in Ex-Zone 1 und 2. Nach CSA und USA Hazloc-Standard zertifiziert.

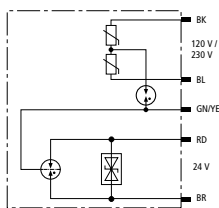

Typ DPI ...	CD EXD 230 24 M	CD EXD 230 24 N
Art.-Nr.	929 969	929 970
Ableiterklasse	TYPE 2 P2	TYPE 2 P2
Höchste Dauerspannung DC (U _c)	32 V	32 V
Nennstrom bei 80 °C (I _N)	0,55 A	0,55 A
D1 Blitzstoßstrom (10/350 µs) Ad-PG (I _{imp})	1 kA	1 kA
C2 Nennableitstoßstrom (8/20 µs) gesamt (I _n)	10 kA	10 kA
Montage Feld- / Geräteseite	M20 x 1,5 Außengewinde	1/2-14 NPT Außengewinde
Zulassungen	EACEx, ATEX, IECEX, CCC, CSA & USA Hazloc, SIL	EACEx, ATEX, IECEX, CCC, CSA & USA Hazloc, SIL
Preis / Stk.	318,30 €	318,30 €

DPI CD EXI+D 2X24

Überspannungs-Ableiter in druckfester Kapselung zum Einsatz in explosionsgefährdeten Bereichen zum Schutz von zwei 24 V-Schnittstellen.

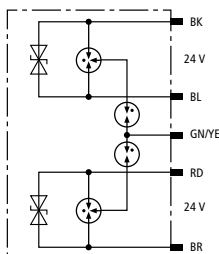

Typ DPI ...	CD EXI+D 2X24 M	CD EXI+D 2X24 N
Art.-Nr.	929 950	929 951
Ableiterklasse	TYPE 2 P1	TYPE 2 P1
Höchste Dauerspannung DC (U _c)	36 V	36 V
Nennstrom (I _N)	0,55 A	0,55 A
D1 Blitzstoßstrom (10/350 µs) Ad-PG (I _{imp})	1,5 kA	1,5 kA
C2 Nennableitstoßstrom (8/20 µs) gesamt (I _n)	20 kA	20 kA
Montage Feld- / Geräteseite	M20 x 1,5 Außengewinde	1/2-14 NPT Außengewinde
Zulassungen	EACEx, ATEX, IECEX, CCC, CSA & USA Hazloc, SIL	EACEx, ATEX, IECEX, CCC, CSA & USA Hazloc, SIL
Preis / Stk.	224,20 €	224,20 €

Zubehör DEHNpipe

EMV-Kabelverschraubung

Messingverschraubung mit Schirmanschluss.



Typ	KV S M20 MS 9.5
Art.-Nr.	929 982
Dichtbereich (Rd)	6,5-9,5 mm
Schirmdurchmesser	3,2-6,5 mm
Montage auf	M20 x 1,5
Schutzart	IP 68
Preis / Stk.	23,30 €

Kabelverschraubung

Messingverschraubung ohne Schirmanschluss.



Typ	KV M20 MS 10.5
Art.-Nr.	929 984
Dichtbereich (Rd)	7,0-10,5 mm
Montage auf	M20 x 1,5
Schutzart	IP 68
Preis / Stk.	17,90 €

Erdungsring MS

Erdungsring Messing vernickelt, für externe Erdung DPI.



Typ	ER DPI M20
Art.-Nr.	929 996
Montage auf	DPI M20 x 1,5
Preis / Stk.	16,00 €

DEHNpatch - Ableiter für Datennetze und Ethernet-Anwendungen

DEHNpatch-Geräte erfüllen unterschiedliche Anforderungen und sind universell in Applikationen für Ethernet, Industrial Ethernet, Power over Ethernet (IEEE 802.3 konform bis PoE++ / 4PPoE) sowie allgemeinen Anwendungen in strukturierten Verkabelungen bis 10 GBit einsetzbar.

DPA CLE IP66

Universeller Überspannungs-Ableiter für GBit Ethernet Applikationen, Power over Ethernet (IEEE 802.3 konform bis PoE++ / 4PPoE) und ähnliche Anwendungen in strukturierten Verkabelungen bis Klasse E im Indoor- und Outdoorbereich in einem IP66 Gehäuse zum Schutz gegen Eindringen von Staub und Wasser. Schutz aller Adernpaare mit leistungsfähigen Gasentladungsableitern und je einer abgestimmten Filtermatrix pro Adernpaar. Voll geschirmte Überspannungsschutzlösung mit RJ 45-Buchsen. Universelle Montagehalterung für die wahlweise Mast- oder Wandmontage.

Externes Zubehör:

Spannbänder für Mastmontage

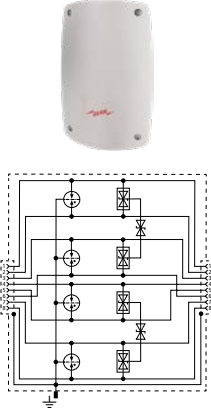

Typ DPA ...	CLE IP66
Art.-Nr.	929 221
Ableiterklasse	TYPE 2 P1
Höchste Dauerspannung DC Pa-Pa (PoE) (U_c)	60 V
Nennstrom (I_L)	1 A
D1 Blitzstoßstrom (10/350 μ s) pro Ader (I_{imp})	0,8 kA
D1 Blitzstoßstrom (10/350 μ s) gesamt (I_{imp})	4 kA
C2 Nennableitstoßstrom (8/20 μ s) gesamt (I_n)	10 kA
Grenzfrequenz (f_G)	250 MHz
Schutzart (mit angeschlossenen Leitungen)	IP 66
Anschluss Eingang / Ausgang	RJ45-Buchse / RJ45-Buchse
Zulassungen	UL, CSA, EAC
Preis / Stk.	289,40 €

DPA M CAT6

Universeller Ableiter für Industrial Ethernet, Power over Ethernet (IEEE 802.3 konform bis PoE++ / 4PPoE) und ähnliche Anwendungen in strukturierten Verkabelungen nach Cat 6 und nach Klasse E_A bis 500 MHz. Voll geschirmte Ausführung mit Patchleitung für die Hutschienenmontage (bis 10 GBit Ethernet).

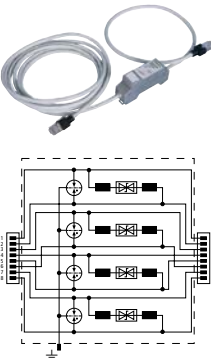

Typ DPA ...	M CAT6 RJ45S 48
Art.-Nr.	929 100
Ableiterklasse	TYPE 2 P1
Höchste Dauerspannung DC (U_c)	48 V
Höchste Dauerspannung DC Pa-Pa (PoE) (U_c)	57 V
Nennstrom (I_L)	1 A
D1 Blitzstoßstrom (10/350 μ s) pro Ader (I_{imp})	1 kA
C2 Nennableitstoßstrom (8/20 μ s) gesamt (I_n)	10 kA
Grenzfrequenz (f_G)	250 MHz
Anschluss Eingang / Ausgang	RJ45-Anschlussleitung / RJ45-Anschlussleitung
Zulassungen	EAC
Preis / Stk.	175,20 €

DEHNpatch Class EA ^{NEU}

Universeller, platzsparender Kombi-Ableiter in 19 mm Baubreite und RJ45 Anschlusstechnik mit Statusanzeige für die einfache Wartung. Schutz von Anwendungen in strukturierten Verkabelungen nach Klasse E_A bis 500 MHz, z. B. Industrial Ethernet, Datenverteiler, digitale Kamerasysteme, Power over Ethernet (IEEE 802.3 konform bis 4PPoE) und generell Ethernet basierte Schnittstellen. Schutz aller Adernpaare durch leistungsfähige Gasentladungsableiter und Schutzdioden zwischen den Signaladern sowie Aderpaaren. Voll geschirmte Adapterausführung mit RJ45 Buchsen für die Hutschienenmontage. Mit gehäusesseitigem, zusätzlichem Schraubanschluss für die optionale Erdanbindung.

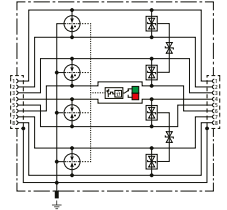

Typ DPA ...	CL8 EA 4PPOE
Art.-Nr.	929 161 ^{NEU}
Ableiterklasse	TYPE 2 P2
Höchste Dauerspannung DC (U_c)	3,3 V
Höchste Dauerspannung DC Pa-Pa (PoE) (U_c)	58 V
Nennstrom (I_L)	1,5 A
D1 Blitzstoßstrom (10/350 μ s) gesamt (I_{imp})	4 kA
C2 Nennableitstoßstrom (8/20 μ s) gesamt (I_n)	10 kA
Grenzfrequenz (f_G)	500 MHz
Anschluss Eingang / Ausgang	RJ45-Buchse / RJ45-Buchse
Zulassungen	GHMT
Preis / Stk.	172,00 €

DEHNpatch Class E

Universeller Ableiter für Industrial Ethernet, Power over Ethernet (IEEE 802.3 konform bis PoE++ / 4PPoE) und ähnliche Anwendungen in strukturierten Verkabelungen nach Klasse E bis 250 MHz. Schutz aller Adernpaare durch leistungsfähige Gasentladungsableiter und je einer abgestimmten Filtermatrix pro Adernpaar. Voll geschirmte Ausführung mit Buchsen für die Hutschienenmontage (bis 1 GBit Ethernet).

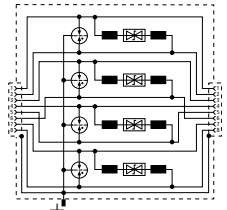

Typ DPA ...	M CLE RJ45B 48
Art.-Nr.	929 121 ¹
Ableiterklasse	TYPE 2 P1
Höchste Dauerspannung DC (U_c)	48 V
Höchste Dauerspannung DC Pa-Pa (PoE) (U_c)	57 V
Nennstrom (I_L)	1 A
D1 Blitzstoßstrom (10/350 μ s) pro Ader (I_{imp})	0,5 kA
C2 Nennableitstoßstrom (8/20 μ s) gesamt (I_n)	10 kA
Grenzfrequenz (f_G)	250 MHz
Anschluss Eingang / Ausgang	RJ45-Buchse / RJ45-Buchse
Zulassungen	CSA, UL, EAC
Preis / Stk.	162,00 €

DEHNpatch Class D NEU

Universeller, platzsparender Blitzstrom-Ableiter in 19 mm Baubreite und RJ45 Anschluss-technik für den Blitzschutz-Potentialausgleich. Schutz von Anwendungen in strukturierten Verkabelungen nach Klasse D bis 100 MHz, z. B. Industrial Ethernet, Datenverteilern, digitalen Kamerasystemen, Power over Ethernet (IEEE 802.3 konform bis 4PPoE) und generell Ethernet-basierte Schnittstellenn. Schutz aller Adernpaare durch leistungsfähige Gasentladungsableiter. Voll geschirmte Adapterausführung mit RJ45 Buchsen für die Hutschienenmontage. Mit gehäuseseitigem, zusätzlichem Schraubanschluss für die optionale Erdanbindung.

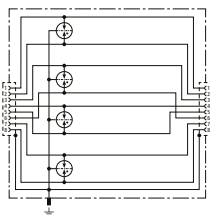

Typ DPA ...	C8 D 4PPOE
Art.-Nr.	929 166 <small>NEU</small>
Ableiterklasse	TYPE1
Höchste Dauerspannung DC (U _c)	3,3 V
Höchste Dauerspannung DC Pa-Pa (PoE) (U _c)	58 V
Nennstrom (I _n)	1,5 A
D1 Blitzstoßstrom (10/350 µs) gesamt (I _{imp})	4 kA
C2 Nennableitstoßstrom (8/20 µs) gesamt (I _n)	10 kA
Grenzfrequenz (f _G)	100 MHz
Anschluss Eingang / Ausgang	RJ45-Buchse / RJ45-Buchse
Preis / Stk.	83,00 €

DEHNpatch Class D

Universeller Ableiter für Industrial Ethernet, Power over Ethernet (IEEE 802.3 konform bis PoE++ / 4PPoE) und ähnliche Anwendungen in strukturierten Verkabelungen nach Klasse D bis 100 MHz. Schutz aller Adernpaare durch leistungsfähige Gasentladungsableiter. Adapterausführung mit Buchsen für die Hutschienenmontage.

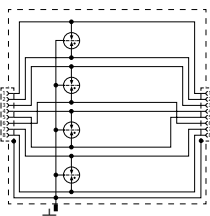

Typ DPA ...	M CLD RJ45B 48
Art.-Nr.	929 126 <small>IP</small>
Ableiterklasse	TYPE2P2
Höchste Dauerspannung DC (U _c)	48 V
Höchste Dauerspannung DC Pa-Pa (PoE) (U _c)	57 V
Nennstrom (I _n)	1 A
D1 Blitzstoßstrom (10/350 µs) pro Ader (I _{imp})	0,5 kA
C2 Nennableitstoßstrom (8/20 µs) gesamt (I _n)	10 kA
Grenzfrequenz (f _G)	100 MHz
Anschluss Eingang / Ausgang	RJ45-Buchse / RJ45-Buchse
Zulassungen	UL, EAC
Preis / Stk.	78,10 €

Passende Prüfgeräte finden Sie auf Seite 111



Zubehör für DEHNpatch - Ableiter für Datennetze und Ethernet-Anwendungen

DPA MOD IRCM

Montagezubehör für den Einsatz des Überspannungsschutz DEHNpatch CL8 EA 4PPOE mit der Fernmeldeeinheit DRC IRCM für die Überwachung und Fernmeldung des Ableiterzustands.



Typ	DPA MOD IRCM
Art.-Nr.	929 309 <small>NEU</small>
Passend für	DPA CL8 EA 4PPOE
Preis / Stk.	6,00 €

BS-Bandrohrschelle mit Zacken

Befestigung an beliebigen Querschnittsformen mit Spannschraube (M8).



Typ BRS 27.168 Z ...	AK1X10 2X6.8 V2A
Art.-Nr.	540 200
Spannbereich Ø Rohr	27-168 mm (3/4-6")
Werkstoff Leitungshalter	NIRO
Anschluss Rd	1-2 x 6-8 mm / 1 x 10 mm
Anschluss (ein- / mehrdrätig)	4-50 mm ²
Preis / Stk.	21,80 €

Spannband für Mastmontage

Befestigung an beliebigen Querschnittsformen mit Spannschraube (M8).



Typ LH 6.8 SB50.150 ...	SPSM8 V2A
Art.-Nr.	200 039
Spannbereich Ø Rohr	50-150 mm
Werkstoff Leitungshalter	NIRO
Preis / Stk.	5,30 €

Montageset DEHNpatch

Das Set besteht aus einer Hutschiene für bis zu 24 DEHNpatch und verschiedenen Abstandsbolzen mit Gleitmuttern zur Montage in Datenverteilern. Platzsparend kann die Hutschiene an der Verteilerwand oder sogar vor den Einbaufeldern im 19-Zoll-Raster angebracht werden.



Typ	MS DPA
Art.-Nr.	929 199
Einbau in	19"-Einbauschränke
Preis / Stk.	44,60 €

Universal-Hutschienenträger 482,6 mm (19 Zoll)

Für 19"-Technik 3 HE oder Wandmontage. Hutschiene vertikal oder horizontal montierbar.







Typ	MF DR 3RU 19"
Art.-Nr.	929 335
Abmessungen	3 HE
Gehäusewerkstoff	Alu-Zink Blech / NIRO
Preis / Stk.	192,80 €

Montageset DEHNpatch und DEHNgate

Für die Einzelmontage der Ableiter für Hutschienenmontage.



Typ	MS EB DPA DGA
Art.-Nr.	929 200
Werkstoff Erdungsbügel	St/gal Zn
Werkstoff Flachsteckhülse	CuZn / Sn
Anschlussquerschnitt	0,5-1,5 mm ²
Preis / Stk.	6,40 €

Beschreibung	Typ	Produkt	Art.-Nr.	Seite
DEHNprotector				
<ul style="list-style-type: none"> ▪ Kombi-Adapter zum Schutz der Energie- und Datenseite eines Endgerätes ▪ Verschiedene Varianten zum Schutz unterschiedlicher Schnittstellen ▪ Mit optischer Funktions- und Defektanzeige der Energieseite 	<p>DPRO 230 TV</p> <p>DPRO 230 NT</p> <p>DPRO 230 LAN100</p>		<p>909 300</p> <p>909 310</p> <p>909 321</p>	<p>102</p> <p>102</p> <p>102</p>
BUStector				
<ul style="list-style-type: none"> ▪ Überspannungs-Ableiter zum Schutz von KNX / EIB-Systemen ▪ Optimal an KNX / EIB-Systeme angepasst ▪ Mit EIBA-Zulassung 	BT 24	 	925 001	102
DEHNbox				
<ul style="list-style-type: none"> ▪ Kompakter Überspannungs-Ableiter zur im Kunststoff-Aufputz-Gehäuse ▪ Leistungsfähiger Schutz für Telekommunikationsschnittstellen an den Zonen LPZ 0_A auf 2 ▪ Geeignet zur Wandmontage IP20 	DBX TC B 180		922 220	103
DEHNbox actiVsense				
<ul style="list-style-type: none"> ▪ Universeller Blitz- und Überspannungs-Ableiter zur Wandmontage ▪ Integrierte actiVsense-Technologie ▪ Einfaches Installieren und Nachrüsten 	DBX U4 KT BD S 0-180		922 400	103

DEHNprotector - Kombi-Adapter

Kombinierter Überspannungsschutz-Adapter zum Einstecken in Schutzkontakt-Steckdosen, mit optischer Betriebs- und Defektanzeige.

DPRO 230 TV

Kombinierter Überspannungsschutz für Energie- und Antennenseite eines Fernseh-, Rundfunk- oder SAT-Receivers. Mit optischer Betriebs- und Defektanzeige und integrierter Kindersicherung.

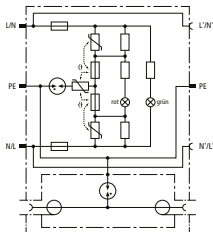

Typ DPRO 230 ...	TV
Art.-Nr.	909 300
Schutz der Datenseite	
Ableiterklasse	TYPE 2
Höchste Dauerspannung DC (U_C)	60 V
C2 Nennableitstoßstrom (8/20 μ s) Ad-Schirm (PE) (I_n)	5 kA
Einfügungsdämpfung 0-2400 MHz	$\leq 1,5$ dB
Anschluss Eingang / Ausgang	F-Buchse / F-Buchse
Schutz der Energieseite	
SPD nach EN 61643-11 / IEC 61643-11	Typ 3 / Class III
Höchste Dauerspannung AC (U_C)	255 V (50 / 60 Hz)
Gesamtableitstoßstrom (8/20 μ s) [L+N-PE] (I_{total})	5 kA
Schutzpegel [L-N] (U_p)	$\leq 1,35$ kV
Max. netzseitiger Überstromschutz	16 A gL/gG oder B 16 A
Preis / Stk.	113,20 €

DPRO 230 NT

Kombinierter Überspannungsschutz für Energie- und Daten-seite eines digitalen Netzab-schlusses NT (IP-Telefonie), insbesondere Telekommunikationsschnittstellen bis VVDSL und G.fast (bis 1 GBit/s). Energie-seitig mit optischer Betriebs- und Defekt-anzeige und integrierter Kindersicherung.

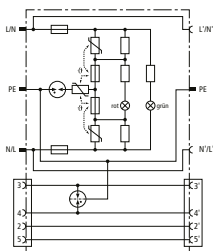

Typ DPRO 230 ...	NT
Art.-Nr.	909 310
Schutz der Datenseite	
Ableiterklasse	TYPE 2P1
Höchste Dauerspannung DC (U_C)	180 V
D1 Blitzstoßstrom (10/350 μ s) pro Ader (I_{imp})	1 kA
C2 Nennableitstoßstrom (8/20 μ s) pro Ader (I_n)	2,5 kA
Grenzfrequenz (f_G)	220 MHz
Anschluss Eingang / Ausgang	RJ12 Buchse / RJ12 Buchse
Schutz der Energieseite	
SPD nach EN 61643-11 / IEC 61643-11	Typ 3 / Class III
Höchste Dauerspannung AC (U_C)	255 V (50 / 60 Hz)
Gesamtableitstoßstrom (8/20 μ s) [L+N-PE] (I_{total})	5 kA
Schutzpegel [L-N] (U_p)	$\leq 1,35$ kV
Max. netzseitiger Überstromschutz	B 16 A
Preis / Stk.	99,10 €

DPRO 230 LAN100

Kombinierter Überspannungsschutz für Energieseite und Dateneingang zum Schutz von LAN-Komponenten. Schutzschaltung aller Aderpaare für Ethernetpinbelegung. Erfüllt die Anforderungen für Channel Class D nach EN 50173 und ist damit für 1000 Base-T (Gigabit Ethernet) geeignet. Mit optischer Betriebs- und Defektanzeige und integrierter Kindersicherung.

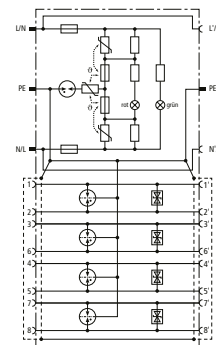

Typ DPRO 230 ...	LAN100
Art.-Nr.	909 321
Schutz der Datenseite	
Ableiterklasse	TYPE 2P1
Höchste Dauerspannung DC (U_C)	3,3 V
D1 Blitzstoßstrom (10/350 μ s) pro Ader (I_{imp})	0,5 kA
C2 Nennableitstoßstrom (8/20 μ s) gesamt (I_n)	10 kA
Grenzfrequenz (f_G)	180 MHz
Anschluss Eingang / Ausgang	RJ45 Buchse geschirmt / RJ45 Buchse geschirmt
Schutz der Energieseite	
SPD nach EN 61643-11 / IEC 61643-11	Typ 3 / Class III
Höchste Dauerspannung AC (U_C)	255 V (50 / 60 Hz)
Gesamtableitstoßstrom (8/20 μ s) [L+N-PE] (I_{total})	5 kA
Schutzpegel [L-N] (U_p)	$\leq 1,25$ kV
Max. netzseitiger Überstromschutz	B 16 A
Preis / Stk.	153,40 €

BUSstector

Überspannungs-Ableiter für den KNX / EIB-Bus mit Anschlussdrähten.



BT

Überspannungs-Ableiter in Bauform einer KNX-Bus-klemme, abgestimmt auf die Gerätestärke von KNX / EIB-Systemen. EIBA-Zulassung.

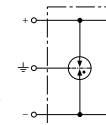

Typ	BT 24
Art.-Nr.	925 001
Schutz der Datenseite	
Ableiterklasse	TYPE 2
Höchste Dauerspannung DC (U_C)	45 V
Nennstrom (I_n)	6 A
D1 Blitzstoßstrom (10/350 μ s) pro Ader	1 kA
C2 Nennableitstoßstrom pro Ader (I_n)	5 kA
Grenzfrequenz Ad-Ad (f_G)	70 MHz
Zulassungen	EIBA-Zertifizierung Nr. Z 32/1399/95, EAC
Preis / Stk.	90,50 €

DEHNbox

Kompakter Kombi-Ableiter mit Statusanzeige und Schnellanschlusstechnik im praktischen Kunststoff-Aufputz-Gehäuse zum Schutz von Telekommunikations- (VDSL, VVDSL, SVVDSL und G.Fast) und informationstechnischen Schnittstellen.

DBX TC B 180

Platzsparender kompakter Überspannungs-Ableiter im Kunststoff-Aufputz-Gehäuse mit Push-in Anschlusstechnik und Statusanzeige zum Schutz einer Doppelader erdpotentialfreier symmetrischer Schnittstellen, insbesondere Telekommunikationsschnittstellen bis VVDSL und G.fast (bis 1 GBit/s). Möglichkeit zur direkten / indirekten Schirmerdung. Ausgangsseitig wahlweise Anschluss einer Doppelader oder einer Patchleitung mit RJ45 Stecker.

Tests der Deutschen Telekom Technik GmbH bestätigen die Verträglichkeit mit Vectoring-VDSL (VVDSL), Super-Vectoring-VDSL (SVVDSL) und G.Fast.

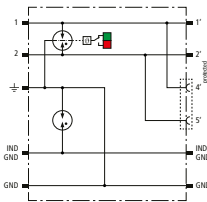

Typ DBX ...	TC B 180
Art.-Nr.	922 220
Ableiterklasse	TYPE 1 P2
Höchste Dauerspannung DC (U_C)	180 V
Nennstrom bei 40 °C (I_L)	1 A
D1 Blitzstoßstrom (10/350 μ s) gesamt (I_{imp})	7,5 kA
C2 Nennableitstoßstrom (8/20 μ s) gesamt (I_n)	20 kA
Serienimpedanz pro Ader	0 Ohm
Preis / Stk.	130,90 €

DBX U4 KT BD S 0-180

Kompakter Kombi-Ableiter im Kunststoff-Aufputz-Gehäuse mit actiVsense-Technologie zum Schutz von 2 Doppeladern mit gleicher oder unterschiedlicher Signalspannung symmetrischer Schnittstellen mit galvanischer Trennung, wahlweise direkte oder indirekte Schirmerdung.

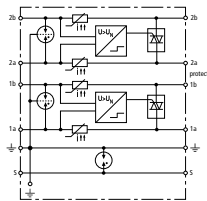

Typ DBX ...	U4 KT BD S 0-180
Art.-Nr.	922 400
Ableiterklasse	TYPE 1 P1
Höchste Dauerspannung DC (U_C)	180 V
Zulässige überlagerte Signalspannung (U_{Signal})	$\leq \pm 5$ V
Grenzfrequenz Ad-Ad (U_{Signal} , symmetrisch 100 Ohm) (f_G)	50 MHz
Nennstrom I_L (entspr. max. Kurzschlussstrom)	100 mA
D1 Blitzstoßstrom (10/350 μ s) gesamt (I_{imp})	10 kA
C2 Nennableitstoßstrom (8/20 μ s) gesamt (I_n)	20 kA
Serienimpedanz pro Ader	≤ 9 Ohm; typisch 7,9 Ohm
Abmessungen (l x b x h)	93 x 93 x 55 mm
Zulassungen	EAC
Preis / Stk.	245,20 €

Zubehör für DEHNbox

TAE-F Anschlussleitung

TAE-F-Anschlussleitung mit TAE-F-Stecker auf RJ11-Stecker



Typ	ASL DBX TAE F
Art.-Nr.	922 020
Leitungslänge	3 m
Anschlussart	TAE-F / RJ11
Preis / Stk.	9,30 €

Beschreibung	Typ	Produkt	Art.-Nr.	Seite
<p>UGKF BNC</p> <ul style="list-style-type: none"> ▪ Leicht adaptierbar ▪ Mit indirekter Schirmerdung zur Vermeidung von Brummschleifen ▪ Zum Schutz von Videokameras 	UGKF BNC		929 010	105
<p>DEHNgate BNC VC</p> <ul style="list-style-type: none"> ▪ Leicht adaptierbar ▪ Für Hutschienen- oder Wandmontage ▪ Mit direkter oder indirekter Schirmerdung 	DGA BNC VCD DGA BNC VCID		909 710 909 711	105 105
<p>DEHNgate FF / GF / GFF TV</p> <ul style="list-style-type: none"> ▪ Kombinierbares System aus Blitzstrom- und Überspannungs-Ableiter ▪ Mit F-Anschluss für 75 Ohm SAT- und BK-Anlagen ▪ Integrierter Messausgang und rückkanaltauglich 	DGA FF TV DGA GF TV DGA GFF TV		909 703 909 704 909 705	105 105 105
<p>DEHNgate 5X FF TV</p> <ul style="list-style-type: none"> ▪ Kompakter Überspannungs-Ableiter für SAT-Empfangsanlagen ▪ Optimaler Fünffach-Schutz für 75 Ohm Antennenverteiler und Multischalter ▪ Erfüllt die Anforderungen der Schirmungsklasse A nach EN 50083-2 	DGA FF5 TV		909 706	105
<p>DEHNgate G</p> <ul style="list-style-type: none"> ▪ Minimale Abmessungen ▪ Weiter Übertragungsbereich ▪ Mit SMA-, BNC- oder N-Anschluss 	DGA G SMA DGA G BNC DGA G N		929 039 929 042 929 044	106 106 106
<p>DEHNgate AG</p> <ul style="list-style-type: none"> ▪ Gasentladungsableiter austauschbar ▪ Exzellentes HF-Langzeitverhalten 	DGA AG BNC DGA AG N		929 043 929 045	106 106
<p>DEHNgate LG / L4</p> <ul style="list-style-type: none"> ▪ Weiter Übertragungsbereich für Mehrfrequenzanwendungen ▪ Integrierte Lambda/4-Technik ▪ Mit 7/16- oder N-Anschluss 	DGA LG 7 16 MFA DGA L4 7 16 S DGA L4 7 16 MFA		929 146 929 047 929 148	106 106 106

UGKF

Überspannungs-Ableiter als Kabeladapter für koaxiale Systeme wie Videoanlagen und Kamerasysteme.

UGKF BNC

Zweistufiger Überspannungs-Ableiter für Videokameras und Arcnet mit BNC-Anschluss mit indirekter Schirmung zur Vermeidung von Brummschleifen.

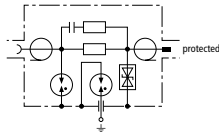

Typ	UGKF BNC
Art.-Nr.	929 010
Ableiterklasse	TYPE2 P1
Höchste Dauerspannung DC (U_C)	8 V
Nennstrom (I_L)	0,1 A
C2 Nennableitstrom (8/20 μ s) Ad-Schirm (I_n)	2,5 kA
Einfügungsdämpfung bei 300 MHz (50 Ohm)	\leq 3 dB
Rückflussdämpfung bei 40 MHz (50 Ohm)	\geq 20 dB
Einfügungsdämpfung bei 265 MHz (75 Ohm)	\leq 3 dB
Rückflussdämpfung bei 40 MHz (75 Ohm)	\geq 20 dB
Zulassungen	CSA, UL, EAC
Preis / Stk.	172,80 €

DEHNgate - Ableiter für koaxialen Anschluss

Blitzstrom- / Überspannungs-Ableiter als Kabeladapter für koaxiale Systeme wie CCTV, Mobilfunk- und Antennenanlagen.

DGA BNC VC

Platzsparender Überspannungs-Ableiter mit BNC-Buchsenanschluss für die Tragschienenmontage zum Schutz von Video- und Kamerasystemen. Je nach Typ mit direkter (VCD) oder indirekter Schirm-anbindung (VCID) zum Vermeiden von Brummschleifen.

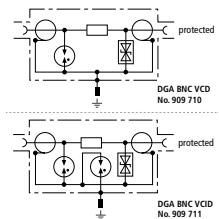

Typ DGA ...	BNC VCD	BNC VCID
Art.-Nr.	909 710	909 711
Ableiterklasse	TYPE2 P1	TYPE2 P1
Höchste Dauerspannung DC (U_C)	6,4 V	6,4 V
Nennstrom (I_L)	0,1 A	0,1 A
D1 Blitzstoßstrom (10/350 μ s) (I_{imp})	1 kA	1 kA
C2 Nennableitstrom (8/20 μ s) Ad-Schirm (I_n)	5 kA	5 kA
Frequenzbereich	0-300 MHz	0-300 MHz
Anschluss Eingang / Ausgang	BNC Buchse / BNC Buchse	BNC Buchse / BNC Buchse
Zulassungen	CSA, UL	CSA, UL
Preis / Stk.	173,90 €	178,60 €

DGA TV

DGA ... TV sind fernspeisetaugliche Ableiter mit F-Anschluss für 75 Ohm SAT- und BK-Anlagen.

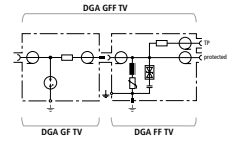

Die Ableiter entsprechen den erhöhten Schirmungsanforderungen der Klasse A nach EN 50083-2. Geeignet für die platzsparende Installation in allen gängigen TV- und SAT-Anwendungen sind die Ableiter verfügbar als Blitzstrom-Ableiter sowie als Überspannungs-Ableiter oder Kombi-Ableiterset mit integriertem Messausgang zur Anlagenüberprüfung.

Allgemeine Technische Daten:

Nennstrom (I_L)	2 A
Zulassungen	EAC

Typ DGA ...	FF TV	GFF TV
Art.-Nr.	909 703	909 704
Ableiterklasse	TYPE3 P1	TYPE1 P
Höchste Dauerspannung DC (U_C)	24 V	60 V
D1 Blitzstoßstrom (10/350 μ s) (I_{imp})	0,2 kA	2,5 kA
C2 Nennableitstrom (8/20 μ s) (I_n)	1,5 kA	10 kA
Frequenzbereich	DC / 5-3000 MHz	0-2400 MHz
Anschluss Eingang / Ausgang	F Buchse / F Buchse	F Buchse / F Stecker
Preis / Stk.	90,20 €	57,30 €

Typ DGA ...	GFF TV
Art.-Nr.	909 705
Ableiterklasse	TYPE1 P TYPE3 P1
Höchste Dauerspannung DC (U_C)	24 V
D1 Blitzstoßstrom (10/350 μ s) (I_{imp})	2,5 kA
C2 Nennableitstrom (8/20 μ s) (I_n)	10 kA
Frequenzbereich	DC / 5-2400 MHz
Anschluss Eingang / Ausgang	F Buchse / F Buchse
Preis / Stk.	129,40 €

DGA FF5 TV

Fünffach-Überspannungs-Ableiter für 75 Ohm Antennensysteme. Spezielle Bauform für SAT-Antennenverteiler und Multischalter. Der Ableiter entspricht den Schirmungsanforderungen der Klasse A nach EN 50083-2. Im Lieferumfang enthalten sind Befestigungsmaterial und PA-Leitung.

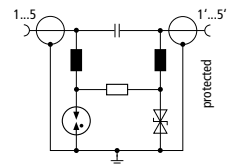

Typ DGA ...	FF5 TV
Art.-Nr.	909 706
Ableiterklasse	TYPE2 P1
Höchste Dauerspannung DC (U_C)	20 V
Nennstrom (I_L)	0,4 A
D1 Blitzstoßstrom (10/350 μ s) (I_{imp})	0,5 kA
D1 Blitzstoßstrom (10/350 μ s) gesamt (I_{imp})	2,5 kA
C2 Nennableitstrom (8/20 μ s) (I_n)	2,5 kA
C2 Nennableitstrom (8/20 μ s) gesamt (I_n)	10 kA
Frequenzbereich	47-2200 MHz
Anschluss Eingang / Ausgang	F Buchse / F Buchse
Preis / Stk.	235,80 €

DGA G

Fernspeisetauglicher Überspannungs-Ableiter mit integriertem Gasentladungsableiter. Speziell zugeschnitten auf die Einsatzgebiete in Wireless-Applikationen für Geräte- und Antennen-Schnittstellen in koaxialer Anschluss-technik. Erhältlich mit SMA-, BNC-, oder N-Anschluss für Durchführungsmontage.

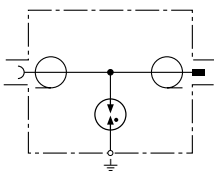

Allgemeine Technische Daten:

Ableiterklasse	TYPE 2
Höchste Dauerspannung DC (U_c)	135 V
D1 Blitzstoßstrom (10/350 μ s) (I_{imp})	1 kA
C2 Nennableitstoßstrom (8/20 μ s) (I_n)	5 kA

Typ DGA ...	G SMA	G BNC
Art.-Nr.	929 039	929 042
Nennstrom (I_L)	2 A	3,5 A
Max. Übertragungsleistung	60 W	25 W
Frequenzbereich	0-5,8 GHz	0-4 GHz
Anschluss	SMA Buchse / SMA Stecker	BNC Buchse / BNC Stecker
Preis / Stk.	174,60 €	171,30 €

Typ DGA ...	G N
Art.-Nr.	929 044
Nennstrom (I_L)	6 A
Max. Übertragungsleistung	60 W
Frequenzbereich	0-5,8 GHz
Anschluss	N Buchse / N Stecker
Preis / Stk.	187,70 €

DGA AG

Fernspeisetauglicher Ableiter mit auswechselbarem Gasentladungsableiter. Exzellentes HF-Langzeitverhalten wegen minimalem Kontaktabbund durch großflächige Kontaktierung des Gasentladungsableiters.

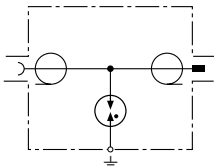

Typ DGA ...	AG BNC	AG N
Art.-Nr.	929 043	929 045
Ableiterklasse	TYPE 1	TYPE 1
Höchste Dauerspannung DC (U_c)	180 V	180 V
Nennstrom (I_L)	3,5 A	6 A
Max. Übertragungsleistung	150 W	150 W
D1 Blitzstoßstrom (10/350 μ s) (I_{imp})	5 kA	5 kA
C2 Nennableitstoßstrom (8/20 μ s) (I_n)	20 kA	20 kA
Frequenzbereich	0-1 GHz	0-2,5 GHz
Anschluss	BNC Buchse / BNC Stecker	N Buchse / N Stecker
Preis / Stk.	196,10 €	243,90 €

DGA LG

Fernspeisetauglicher Ableiter in kombinierter Funkenstrecken-Lambda/4-Technik für Mehrfrequenzanwendungen (Multicarriersysteme), da minimale passive Intermodulation. Besonders breitbandig für alle 4+3G- und LTE-Dienste.

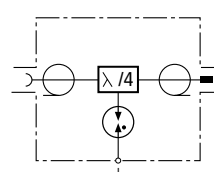

Typ DGA ...	LG 7 16 MFA
Art.-Nr.	929 146
Ableiterklasse	TYPE 1
Höchste Dauerspannung DC (U_c)	65 V
Nennstrom (I_L)	13 A
Max. Übertragungsleistung	1500 W
D1 Blitzstoßstrom (10/350 μ s) (I_{imp})	5 kA
C2 Nennableitstoßstrom (8/20 μ s) (I_n)	20 kA
Frequenzbereich	690 MHz - 2,7 GHz
Anschluss	7/16 Buchse / 7/16 Stecker
Preis / Stk.	324,30 €

DGA L4

Kombi-Ableiter in wartungsfreier Lambda/4-Technik für Mehrfrequenzanwendungen (Multicarriersysteme). Die Ableiter können auch hohe Blitzteilströme ableiten. Keine Fernspeisung möglich, da der Ableiter für niederfrequente Signale einen galvanischen Kurzschluss darstellt. Besonders breitbandig für alle 4+3G- und LTE-Dienste.

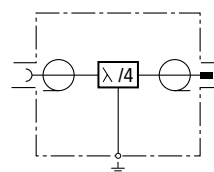

Typ DGA ...	L4 7 16 S	L4 7 16 MFA
Art.-Nr.	929 047	929 148
Ableiterklasse	TYPE 1P1	TYPE 1P1
Höchste Dauerspannung DC (U_c)	0 V	0 V
Nennstrom (I_L)	0 A	0 A
Max. Übertragungsleistung	3000 W	1500 W
D1 Blitzstoßstrom (10/350 μ s) (I_{imp})	25 kA	40 kA
C2 Nennableitstoßstrom (8/20 μ s) (I_n)	50 kA	80 kA
Frequenzbereich	380-512 MHz	690 MHz - 2,7 GHz
Anschluss	7/16 Buchse / 7/16 Stecker	7/16 Buchse / 7/16 Stecker
Preis / Stk.	290,30 €	274,40 €

Zubehör für DEHNgate - Ableiter für koaxialen Anschluss

Montageset DEHNpatch und DEHNgate

Montageset DEHNpatch und DEHNgate für die Einzelmontage der Ableiter für Hutschienenmontage.



Typ	MS EB DPA DGA
Art.-Nr.	929 200
Werkstoff Erdungsbügel	St/gal Zn
Werkstoff Flachsteckhülse	CuZn / Sn
Anschlussquerschnitt	0,5-1,5 mm ²
Preis / Stk.	6,40 €

Ableiter für koaxialen Anschluss

Gasentladungsableiter für DEHNgate

Blitzstromtragfähiger Ersatz-Gasentladungsableiter für DEHNgate. Ausgesuchte Qualität mit besonders niedriger Kapazität.



Allgemeine Technische Daten:

Blitzstoßstromtragfähigkeit (10/350)	5 kA
--------------------------------------	------

Typ	GDT DGA 90	GDT DGA 230
Art.-Nr.	929 497	929 498

Preis / Stk.	33,70 €	36,20 €
--------------	---------	---------

Typ	GDT DGA 470
Art.-Nr.	929 499

Preis / Stk.	36,20 €
--------------	---------

Kabelschuh mit Erdungsleitung

Kabelschuh mit schwarzer hochflexibler Kupfer-Erdungsleitung zur Erdung von DEHNgate, Art.-Nr. 929 043, 929 044 oder 929 045.



Typ	EL 16 B17
Art.-Nr.	929 096
Farbe	schwarz ●
Länge	1000 mm
Preis / Stk.	23,20 €

Erdungsblock 4x F

Erdungsblock 4-fach mit F-Buchsen, zum Potentialausgleich von SAT-Kabelschirmen oder Blitzstrom-Ableiter DGA GF TV.



Typ	EB 4 F
Art.-Nr.	929 095
D1 Blitzstoßstrom (10/350)	10 kA
Preis / Stk.	13,20 €

Befestigungswinkel für DEHNgate

Geeignet für die Montage eines DEHNgate, Art.-Nr. 929 045, 929 146, 929 047, 929 148. Bohrung Ø11 mm.



Typ	BW90 B11 B5.1 6.5 11 V2A
Art.-Nr.	106 310
Werkstoff	NIRO
Preis / Stk.	6,30 €

Befestigungswinkel für DEHNgate

Geeignet für die Montage eines DEHNgate, Art.-Nr. 929 043 - 929 045. Bohrung Ø16 mm mit Verdrehenschutz.



Typ	BW90 B16 B5.1 6.5 11 V2A
Art.-Nr.	106 314
Werkstoff	NIRO
Preis / Stk.	7,90 €

Befestigungswinkel für HF-Ableiter

Mit 3 Montagelöchern für 3 verschiedene Größen DEHNgate, z. B. Art.-Nr. 1x 929 042 + 1x (929 043, 929 044, 929 045 oder 929 059).



Typ	BW90 B17 21 16 V2A
Art.-Nr.	106 329
Werkstoff	NIRO
Preis / Stk.	42,15 €

Potentialausgleichsschienen Industrie

Geeignet zum direkten Aufschrauben von 3x DEHNgate, Art.-Nr. 929 045, 929 047, 929 146, 929 148.



Typ	PAS I 6AP M10 V2A
Art.-Nr.	472 209
Werkstoff	NIRO
Preis / Stk.	67,20 €

Erdungsleitung Kabelschuhe offen / geschlossen

Kabelschuh 1x offen M8/M10 und 1x geschlossen M8, geeignet für die Kombination mit Art.-Nr. 106 310, 106 314, 106 329 und 472 209.



Typ	EL16 L1.05M 1KSO 8.10 1KSG 8
Art.-Nr.	416 411
Farbe	schwarz ●
Länge	1050 mm
Militärische Bezeichnung	VG 96927 T011 A109
Versorgungs-Nr.	6150-12-308-6934
Preis / Stk.	49,15 €

Ableiter für SUB-D-Anschluss

FS





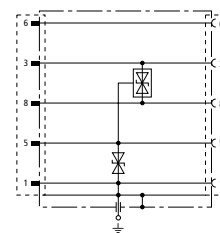

Überspannungs-Ableiter, SUB-D-Steckanschluss in Buchse-Stift-Ausführung.
Bei USD-Serie alternative Anschlussbelegung auf Anfrage.

FS 9E PB

Überspannungs-Ableiter für Profibus-DP. Ausführung mit SUB-D 9-polig, Pin 6 ohne Schutz durchgeführt für Programmierschnittstelle.



Typ	FS 9E PB 6
Art.-Nr.	924 017
Ableiterklasse	TYPE 4 Pt
Höchste Dauerspannung DC (U _c)	7 V
C1 Nennableitstrom (8/20 µs) Ad-Ad (I _n)	0,2 kA
C1 Nennableitstrom (8/20 µs) Ad-SG (I _n)	0,2 kA
C1 Nennableitstrom (8/20 µs) SG-PG (I _n)	0,4 kA
Grenzfrequenz (f _G)	90 MHz
Anschluss	SUB-D 9 Stecker /
Eingang / Ausgang	SUB-D 9 Buchse
Zulassungen	EAC
Preis / Stk.	217,70 €

Beschreibung	Typ	Produkt	Art.-Nr.	Seite
Schirmanschluss auf Ankerschiene				
<ul style="list-style-type: none"> Schirmanschlusssklemmen zur Erdung von Kabelschirmen auf Ankerschiene Verschiedene Varianten für unterschiedliche Kabeldurchmesser Blitzstromtragfähiges System 	SAK ... AS V4A		308 403	109
			308 408	
<ul style="list-style-type: none"> Tragschiene zur Erdung und Befestigung der Schirmanschlusssklemmen Ablängbar - je nach Erfordernis 	AS SAK 1000 V2A		308 421	109
Schirmanschluss auf Hutschiene				
<ul style="list-style-type: none"> Schirmanschlusssklemmen zur Erdung von Kabelschirmen auf Sammelschiene Verschiedene Varianten für unterschiedliche Kabeldurchmesser Blitzstromtragfähiges System 	SAK 6.5 SN MS SAK 11 SN MS		919 010	109
			919 011	109
<ul style="list-style-type: none"> Schienehalter zur Montage auf der Hutschiene Niederimpedante Verbindung der Schirmanschlusssklemmen über die Sammelschiene zur Hutschiene 	SH1 18X3 ST		919 012	109
<ul style="list-style-type: none"> Tragschiene zur Aufnahme der Schirmanschlusssklemmen Geeignet zur Montage auf Schienenträger Ablängbar - je nach Erfordernis 	SN 18X3 CU 1000		919 016	109
Schirmanschluss am Kabel				
<ul style="list-style-type: none"> Kontaktrollfeder für lötfreie Schirmverbindung zum Potentialausgleich Verschiedene Varianten für unterschiedliche Kabeldurchmesser Blitzstromtragfähiges System 	SA KRF ... V2A		919 031	110
			919 038	
Einbaugehäuse				
<ul style="list-style-type: none"> Aluminiumgehäuse für den Einbau von Hutschiengeräten Schutzart IP 65 Variante zum Einbau von Ableitern für eigensichere Messkreise Ex (i) 	ALGA 5 ALGA 5X		906 055	110
			906 058	110

Schirmanschluss auf Ankerschiene

Blitzstromtragfähiges Schirmanschlusssystem für die Ankerschiene, Kompensation des Fließverhaltens der eingesetzten Kabelwerkstoffe durch nachsetzendes Federelement.

Schirmanschlussklemmen

Schirmanschlussklemmen zur Erdung von Kabelschirmen auf Ankerschiene. Geeignet zum Blitzschutz-Potentialausgleich. Der nachträgliche Einsatz ohne Unterbrechen des Leiterschirmes ist möglich - werkzeuglose Montage.



Allgemeine Technische Daten:

Blitzstoßstromtragfähigkeit (10/350 µs)	10 kA
Werkstoff	NIRO
Montage auf	Ankerschiene

Typ	SAK 10 AS V4A	SAK 14 AS V4A
Art.-Nr.	308 403	308 404
Klemmbereich (Rd)	5-10 mm	8-14 mm
Abmessungen (b x l x h)	16 x 40 x 48 mm	19,5 x 40 x 50 mm
Preis / Stk.	13,20 €	14,10 €

Typ	SAK 18 AS V4A	SAK 21 AS V4A
Art.-Nr.	308 405	308 406
Klemmbereich (Rd)	13-18 mm	17-21 mm
Abmessungen (b x l x h)	24 x 40 x 56 mm	29 x 40 x 59 mm
Preis / Stk.	14,80 €	16,00 €

Typ	SAK 26 AS V4A	SAK 33 AS V4A
Art.-Nr.	308 407	308 408
Klemmbereich (Rd)	19-26 mm	25-33 mm
Abmessungen (b x l x h)	36,5 x 40 x 74 mm	45 x 40 x 82 mm
Preis / Stk.	18,50 €	19,70 €

Ankerschiene

Tragschiene zur Erdung und Befestigung der Schirmanschlussklemmen.



Typ	AS SAK 1000 V2A
Art.-Nr.	308 421
Werkstoff	NIRO
Abmessungen (b x l x h)	29 x 1000 x 15 mm
Preis / Stk.	96,20 €

Isolierter Schienenträger

Schienenhalter für isolierte Befestigung der Ankerschiene AS SAK 1000 V2A, mit Gewindebuchse M4.



Typ	ST AS SAK K
Art.-Nr.	308 425
Werkstoff	Kunststoff
Preis / Stk.	13,40 €

Anschlussklemme

Zum Anschluss von Potentialausgleichsleitungen an Ankerschiene AS SAK 1000 V2A.

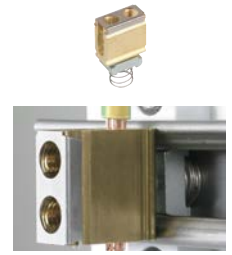

Typ	AK 16 AS SAK MS
Art.-Nr.	308 411
Anschlussquerschnitt eindrätig	16 mm ²
Montage auf	Ankerschiene
Preis / Stk.	20,70 €

Schirmanschluss auf Hutschiene

Vor allem für kleinere Kabel geeignetes, blitzstromtragfähiges Schirmanschlusssystem für die Hutschiene mit nachsetzendem Federelement zur Kompensation des Fließverhaltens der Kabelwerkstoffe.

Schirmanschlussklemmen

Schirmanschlussklemmen zur Erdung von Kabelschirmen auf Sammelschiene (18x3). Geeignet zum Blitzschutz-Potentialausgleich. Der nachträgliche Einsatz ohne Unterbrechen des Leiterschirmes ist möglich - werkzeuglose Montage.



Typ	SAK 6.5 SN MS	SAK 11 SN MS
Art.-Nr.	919 010	919 011
Blitzstoßstromtragfähigkeit (10/350 µs)	5 kA	5 kA
Klemmbereich (Rd)	1,5-6,5 mm	5-11 mm
Werkstoff	Ms vernickelt	Ms vernickelt
Montage auf	SN 18X3 CU 1000	SN 18X3 CU 1000
Abmessungen (b x l x h)	10 x 25 x 40 mm	17 x 25 x 47 mm
Preis / Stk.	5,90 €	6,60 €

Sammelschiene

Tragschiene zur Aufnahme der Schirmanschlussklemmen. Geeignet zur Montage auf den Schienenträgern.

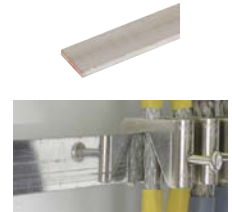

Typ	SN 18X3 CU 1000
Art.-Nr.	919 016
Werkstoff	Cu verzinkt
Montage auf	Schienenhalter
Abmessungen (b x l x h)	18 x 1000 x 3 mm
Preis / Stk.	44,70 €

Schienenhalter einseitig

Schienenhalter für geerdeten Aufbau, geeignet zur Montage auf der Hutschiene. Niederpedante Verbindung der Schirmanschlussklemmen über die Sammelschiene zur Hutschiene.



Typ	SH1 18X3 ST
Art.-Nr.	919 012
Ausführung	einseitig
Werkstoff	Stahl verzinkt
Montage auf	35 mm Hutschiene nach EN 60715
Preis / Stk.	9,30 €

Isolierter Schienenhalter

Schienenhalter für isolierten Aufbau, geeignet zur Montage auf der Hutschiene oder Schraubanschluss.



Typ	SH 18X3 K
Art.-Nr.	919 014
Werkstoff	Kunststoff
Farbe	schwarz ●
Montage auf	Hutschiene oder Montageplatte
Preis / Stk.	6,00 €

Anschlussklemme

Besonders geeignet für isolierte Aufbauten der Sammelschiene, z. B. bei indirekter Schirmerdung.

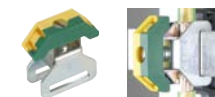

Typ	AK 35 SN 18X3 GG
Art.-Nr.	919 015
Anschlussquerschnitt	35 mm ²
Montage auf	Sammelschiene
Preis / Stk.	6,00 €

Schirmanschluss am Kabel

Besonders platzsparendes Schirmanschlusssystem als Kontakt-Rollfeder. Kompensation des Fließverhaltens der eingesetzten Kabelwerkstoffe durch Federwirkung.

Kontaktrollfeder

Mit Kontaktrollfedern lassen sich lötfreie Schirmverbindungen zum Potentialausgleich oder zum Blitzschutz-Potentialausgleich herstellen. Der nachträgliche Einsatz ohne Unterbrechen des Leiterschirmes ist durch eine werkzeuglose Montage möglich.



Allgemeine Technische Daten:

Blitzstoßstromtragfähigkeit (10/350 µs)	10 kA
Farbe	blank
Montage auf	Kabelschirm

Typ	SA KRF 10 V2A	SA KRF 15 V2A
Art.-Nr.	919 031	919 032
Klemmbereich (Rd)	4-10 mm	9-15 mm
Preis / Stk.	6,60 €	8,60 €

Typ	SA KRF 22 V2A	SA KRF 29 V2A
Art.-Nr.	919 033	919 034
Klemmbereich (Rd)	14-22 mm	18,5-29 mm
Preis / Stk.	13,70 €	16,10 €

Typ	SA KRF 37 V2A	SA KRF 50 V2A
Art.-Nr.	919 035	919 036
Klemmbereich (Rd)	23,5-37 mm	31-50 mm
Preis / Stk.	19,10 €	22,10 €

Typ	SA KRF 70 V2A	SA KRF 94 V2A
Art.-Nr.	919 037	919 038
Klemmbereich (Rd)	44-70 mm	58-94 mm
Preis / Stk.	28,50 €	41,00 €

Selbstverschweißendes Kautschukband

Band auf 9 m-Rolle zum Umwickeln von Rollfedern für einen dauerhaften Korrosionsschutz.



Typ	SKB 19 9M SW
Art.-Nr.	919 030
Farbe	schwarz ●
Bandmaße (b x l)	19 mm x 9 m
Preis / Stk.	55,50 €

Einbagehäuse und Schutzleiterklemme

- Zubehör in bewährter Qualität
- Passend für Hutschiene-Ableiter

Aluminiumgehäuse

Für den Einbau von Hutschiengeräten. Mit zwei Messingverschraubungen M20.



Typ	ALGA 5
Art.-Nr.	906 055
Schutzart	IP 65
Montage auf	Wand
Abmessungen (b x h x t)	100 x 200 x 81 mm
Gehäusewerkstoff	Al
Preis / Stk.	229,00 €

Aluminiumgehäuse für Ex (i)-Ableiter

Mit vier Kunststoffverschraubungen M20 x 1,5, plombierbar, Druckausgleichs-Membrane.



Typ	ALGA 5 X
Art.-Nr.	906 058
Schutzart	IP 65
Montage auf	Wand
Abmessungen (b x h x t)	160 x 100 x 85 mm
Gehäusewerkstoff	Al
Preis / Stk.	241,90 €

Schutzleiterklemme

Zur Erdung von Profilschienen.



Typ	SLK 16
Art.-Nr.	910 099
Anschlussquerschnitt feindrätig	6-16 mm ²
Anschlussquerschnitt eindrätig	6-25 mm ²
Montage auf	Hutschiene nach EN 60715
Gehäusewerkstoff	Polyamid 6.6
Preis / Stk.	12,50 €

Beschreibung	Typ	Produkt	Art.-Nr.	Seite
Condition Monitoring-System LifeCheck für BLITZDUCTORconnect				
<ul style="list-style-type: none"> ▪ Zustandsorientierte Überwachung von Ableitern BLITZDUCTORconnect und DEHNpatch mit integriertem LifeCheck ▪ Schnelle und einfache Installation und Inbetriebnahme (ohne Ableiter-Adressierung) ▪ Fernsignalisierung über potentialfreien FM-Kontakt (nc) 	DRC IRCM		910 710	112
Condition Monitoring-System RFID-LifeCheck				
<ul style="list-style-type: none"> ▪ Zustandsorientierte Überwachung von Ableitern BLITZDUCTOR XT mit RFID-LifeCheck ▪ Monitoring von bis zu 10 BXT mittels einem DRC MCM XT und mögliche Vernetzung von bis zu 15 DRC MCM XT ▪ Fernsignalisierung über FM-Kontakt (no/nc) oder optional RS485-Schnittstelle 	DRC MCM XT		910 695	112
<ul style="list-style-type: none"> ▪ Zustandsorientierte Überwachung von Ableitern BLITZDUCTOR XT mit RFID-LifeCheck ▪ Monitoring von bis zu 10 BXT ▪ Fernsignalisierung über FM-Kontakt (nc) 	DRC SCM XT		910 696	112
DEHNrecord Alert				
<ul style="list-style-type: none"> ▪ Kommunikation des Ableiterstatus mittels Modbus TCP / RTU ▪ Überwachung von bis zu 4 Ableitern (z. B. Red/Line) mit Fernmeldekontakt (FM) und bis zu 150 BLITZDUCTOR XT-Ableitern ▪ Einbindung von FM-Kontakten weiterer beliebiger Funktionsbaugruppen in die Überwachung 	DRC AL MODBUS		910 694	112
<ul style="list-style-type: none"> ▪ Zustandsorientierte Überwachung von Ableitern BLITZDUCTOR XT mit RFID-LifeCheck ▪ Monitoring von bis zu 10 BXT mittels einem DRC MCM AL XT und Möglichkeit der Vernetzung von bis zu 15 DRC MCM AL XT ▪ Kommunikation der Ableiterstat in übergeordnetes Leitsystem mittels DRC AL MODBUS 	DRC MCM AL XT		910 698	112
RFID-LifeCheck-Ableiterprüfgeräte				
<ul style="list-style-type: none"> ▪ Portables Ableiterprüfgerät für die vorbeugende Wartung von BLITZDUCTOR XT Modulen ▪ Möglichkeit zum Adressieren und Rücksetzen von BLITZDUCTOR XT Modulen für das Monitoring mittels DRC MCM/SCM XT ▪ Schnittstelle und Software für datenbankbasierte Prüfung und Dokumentation 	DRC LC M3+		910 653	113
<ul style="list-style-type: none"> ▪ Portables Ableiterprüfgerät für die vorbeugende Wartung von BLITZDUCTOR XT Modulen ▪ Schnelle und einfache Prüfung von Ableitern mit RFID-LifeCheck ▪ Einfache und intuitive Bedienbarkeit 	DRC LC M1+		910 655	113
Ableiterprüfgerät				
<ul style="list-style-type: none"> ▪ Kombitester zur Prüfung der Ansprechspannung von Überspannungs-Ableitern ▪ Vorbeugende Prüfung von Red/Line und Yellow/Line Ableitern ▪ Geeignet für die routinemäßige Überprüfung von Überspannungs-Schutzgeräte 	PM 20		910 511	114

Condition Monitoring-System LifeCheck

- Zustandsorientierte Überwachung von Ableitern BLITZDUCTORconnect und DEHNpatch mit integriertem LifeCheck
- Schnelle und einfache Installation und Inbetriebnahme (ohne Ableiter-Adressierung)
- Fernsignalisierung über potentialfreien FM-Kontakt (Öffner)

DRC IRCM

Condition Monitoring Einheit DEHNrecord, Hutschienengeräte-Set mit integriertem optischen Sender/Empfänger sowie optische Umlenkeinheit für die zustandsorientierte Überwachung von Ableitern BLITZDUCTORconnect und DEHNpatch mit LifeCheck. Optische Ableiter-Zustandsmeldung über LED-Sammelanzeige kombiniert mit FM-Signalisierung (Öffnerkontakt).

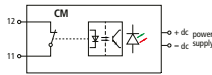

Typ	DRC IRCM
Art.-Nr.	910 710
Eingangsspannungsbereich DC (U_{IN})	6-35 V DC
Nennstromaufnahme max. (I_{IN})	≤ 10 mA
Betriebstemperaturbereich (T_U)	-30 °C ... +70 °C
Zulassungen	CSA, UL
Preis / Stk.	200,20 €

Condition Monitoring-System RFID-LifeCheck

Höchster Schutz und Verfügbarkeit von Anlagen durch permanente zustandsorientierte Überwachung von Ableitern mit RFID-LifeCheck-Technologie.

DRC MCM XT

Hutschienengerät mit integriertem RFID-LifeCheck-Sensor für die zustandsorientierte Überwachung von max. 10 BLITZDUCTOR XT/XTU mit RFID-LifeCheck. Optische Ableiter-Zustandsmeldung über 3-Farben-LED kombiniert mit FM-Signalisierung (Öffner oder Schließer). Über die integrierte RS485-Schnittstelle können bis zu 15 DRC MCM XT in einem System mit bis zu 150 BLITZDUCTOR XT/XTU Ableiter überwacht werden. Optional lässt sich über einen RS485-Schnittstellenumsetzer die kostenfreie PC-Software „Status Display und Service Console“ betreiben. Die Software ermöglicht eine PC-gestützte Fernanzeige des Zustandes aller überwachten Ableiter. Download: im Servicebereich unter www.dehn.de



Typ DRC ...	MCM XT
Art.-Nr.	910 695
Eingangsspannungsbereich DC (U_{IN})	18-48 V
Nennstromaufnahme max. (I_{IN})	100 mA
RFID-Übertragungsfrequenz	125 kHz
FM-Kontakte / Kontaktform	Schließer (no) und Öffner (nc)
Lieferumfang	Basisteil, Überwachungsmodul, Kurzanleitung und Bezeichnungssystem
Preis / Stk.	388,80 €

DRC SCM XT

Hutschienengerät mit integriertem RFID-LifeCheck-Sensor für die zustandsorientierte Überwachung von bis zu 10 BLITZDUCTOR XT/XTU mit RFID-LifeCheck. Optische Ableiter-Zustandsmeldung über 3-Farben-LED kombiniert mit FM-Signalisierung (Öffner).

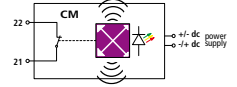

Typ DRC ...	SCM XT
Art.-Nr.	910 696
Eingangsspannungsbereich DC (U_{IN})	18-48 V
Nennstromaufnahme max. (I_{IN})	100 mA
RFID-Übertragungsfrequenz	125 kHz
FM-Kontakte / Kontaktform	Öffner (nc)
Lieferumfang	Basisteil, Überwachungsmodul, Kurzanleitung und Bezeichnungssystem
Preis / Stk.	267,80 €

Zubehör für Condition Monitoring-System

Netzteil für Hutschienenmontage

Leistungsstarke Stromversorgung im Reiheneinbau-Gehäuse mit einphasigem Weitbereichseingang zum Betrieb in unterschiedlichsten Versorgungsnetzen. Die frontseitige Betriebsanzeige signalisiert die Verfügbarkeit der Ausgangsspannung. Versorgung von stationären Condition Monitoring Geräten aus dem DEHNrecord Produktspektrum (DRC SCM XT / DRC MCM XT / DRC IRCM / DRC SD 2 1).



Typ	PSU DC24 30W
Art.-Nr.	910 499
Eingangsspannungsbereich	AC 85-264 V; DC 120-373 V
Frequenz	44-66 Hz; 0 Hz
Eingangsstrom (I_e)	0,7 A bei AC 110 V / 0,5 A bei AC 230 V
Ausgangsnennspannung (U_a)	DC 24 V (SELV)
Ausgangsstrom (I_a)	1,3 A bei DC 24 V, max. 0,9 A bei beliebiger Einbaulage
Empfohlene Vorsicherung	Leitungsschutzschalter 10 A, 16 A, Charakteristik B, C
Normen / Bestimmungen	EN 60950, EN 61204-3, UL 60950, UL 508, GL
Preis / Stk.	193,30 €

USB-Schnittstellenkonverter USB NANO 485

Der USB-Nano-485 wandelt zwischen USB- und RS485-Signalen. Das Gerät ist speziell für den 2-Draht RS-485-Bus konzipiert. Die LEDs signalisieren Betrieb (gelb), Rx (grün) und Tx (rot). Wegen der extrem geringen Abmaße ist der USB Nano-485 besonders für mobile Verwendung an Notebooks geeignet. Stationäre Anwendungen sind jedoch ebenfalls möglich.



Typ	USB NANO 485
Art.-Nr.	910 486
Ausführung	mit LED-Anzeige
Preis / Stk.	189,10 €

Bezeichnungssystem BA1-BA15

2x 165 Klebeetiketten zum Kennzeichnen der Busadresse für Überwachungsgeräte DRC MCM XT.

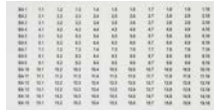

Typ	BS BA1 BA15 BXT
Art.-Nr.	920 398
Farbe	klar
Preis / PAK	15,10 €

Trennwand

Ermöglicht das Platzieren von Geräten der BXT-Familie für nicht eigensichere Kreise direkt neben eigensicheren Kreisen (Fadenmaß ≥ 50 mm). Für DRC MCM XT und DRC SCM XT; 1 Pack = 2 Stück.



Typ	TW DRC MCM EX
Art.-Nr.	910 697
Farbe	blau
Montage auf	35 mm Hutschiene nach EN 60715
Preis / PAK	30,60 €

DEHNrecord Alert

DEHNrecord Alert sendet Statusmeldungen der Überspannungsschutzgeräte (SPDs) über Modbus TCP / RTU an ein Auswertesystem und ermöglicht die Weiterleitung an Geräte wie Notebook, Tablet, Smartphone, PC oder an die Anlagenleitstelle.

DRC AL MODBUS

Kompaktes Hutschienengerät für die Übermittlung von SPD-Statusinformationen wie Funktionsstatus, Artikelnummer SPD und Artikelnummern der Ersatzmodule via Modbus RTU/TCP.

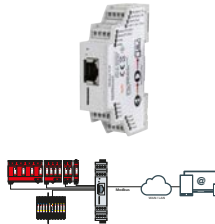

Typ DRC ...	AL MODBUS
Art.-Nr.	910 694
Eingangsspannungsbereich DC (U_{IN})	11-28 V
Leistung max.	600 mW
Eingänge	4 universell einsetzbare FM-Kontakte und bis zu 150 BLITZDUCTOR XT über DRC MCM AL XT (910 698)
Kommunikation	Modbus RTU/TCP
Preis / Stk.	409,30 €

DRC MCM AL XT

Hutschienengerät mit integriertem RFID-LifeCheck-Sensor für die zustandsorientierte Überwachung von max. 10 BLITZDUCTOR XT / XTU mit LifeCheck. Übermittlung des Status, der Busadresse und der Artikelnummern der BXT an die Kommunikationseinheit DEHNrecord Alert.

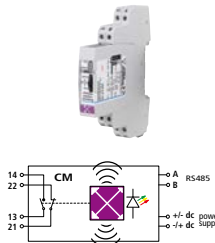

Typ DRC ...	MCM AL XT
Art.-Nr.	910 698
Eingangsspannungsbereich DC (U_{IN})	18-48 V
Nennstromaufnahme max. (I_{IN})	100 mA
RFID-Übertragungsfrequenz	125 kHz
Physikalische Schnittstelle	RS 485
Lieferumfang	Basisteil, Überwachungsmodul, Kurzanleitung und Bezeichnungssystem
Preis / Stk.	388,80 €

RFID-LifeCheck-Ableiterprüfgeräte

Ableiterprüfgeräte für die vorbeugende Wartung von Ableitern mit integriertem LifeCheck.

DRC LC M3+

Portables Gerät mit RFID-LifeCheck-Sensor für den flexiblen Einsatz. Zur schnellen und einfachen Prüfung von Ableitern mit RFID-LifeCheck. Mit optischer und akustischer Anzeige ausgestattet. Zusätzlich mit USB-Anschluss und PC-Datenbanksoftware versehen, für die PC-gestützte Verwaltung der Prüflinge und die Dokumentation der Prüfergebnisse. Das DRC LC M3+ ist mit einem RFID-LifeCheck-Sensor mit Aufrastfunktion ausgestattet. Das Handgerät unterstützt auch die Parametrierung der Ableiter für Condition Monitoring.



Typ DRC LC ...	M3+
Art.-Nr.	910 653
Spannungsversorgung (im Lieferumfang enthalten)	Li-Ion-Akku
RFID-Übertragungsfrequenz	125 kHz
Messwertanzeige	Piepton und LCD
Lieferumfang	Handgerät, LifeCheck-Sensor BXT, Ladegerät, USB-Kabel, Testmodul als Referenz, Software-CD, Aufbewahrungskoffer
Abmessungen: Aufbewahrungskoffer	340 x 275 x 83 mm
Preis / Stk.	1.138,30 €

DRC LC M1+

Portables Gerät mit RFID-LifeCheck-Sensor für den flexiblen Einsatz. Zur schnellen und einfachen Prüfung von Ableitern mit RFID-LifeCheck. Über LEDs ist eine Betriebs- und Ladeanzeige sowie die Ergebnisanzeige der LifeCheck-Prüfung realisiert. Das DRC LC M1+ ist mit einem RFID-LifeCheck-Sensor mit Aufrastfunktion ausgestattet.



Typ DRC LC ...	M1+
Art.-Nr.	910 655
Spannungsversorgung (im Lieferumfang enthalten)	Li-Polymer-Akku
RFID-Übertragungsfrequenz	125 kHz
Messwertanzeige	LED
Lieferumfang	Handgerät, LifeCheck-Sensor BXT, Steckernetzteil mit länderspezifischen Adaptern, USB-Kabel, Testmodul als Referenz, Aufbewahrungskoffer
Abmessungen: Aufbewahrungskoffer	275 x 230 x 83 mm
Preis / Stk.	815,40 €

Zubehör für RFID-LifeCheck-Ableiterprüfgeräte

RFID-LifeCheck-Sensor für DRC BXT

RFID-LifeCheck-Sensor und Testmodul als Ersatz / Ergänzung für tragbare RFID-LifeCheck-Prüfgeräte. Mit Aufrastfunktion.



Typ	LCS DRC BXT
Art.-Nr.	910 652
Prüfung von	BLITZDUCTOR XT ML
Preis / Stk.	116,60 €

Ableiterprüfgerät

Zur Prüfung der Ansprechspannung von Überspannungs-Ableitern. Anschluss des Prüflings über beiliegende Prüfleitungen oder spezielle Prüfadapter.

PM 20

Kombitester zur Prüfung der Ansprechspannung von Überspannungs-Ableitern (mit Gasentladungsableitern / Varistoren / Zenerdioden).
Tragetasche und Messzubehör inklusive.



Typ	PM 20
Art.-Nr.	910 511
Nennspannung DC (U_N)	8-12 V DC
Prüfparameter: Prüfspannung	max. 1200 V DC
Messwertanzeige	alphanumerisch, LCD 8-stellig
Zubehör im Lieferumfang	2 Prüfleitungen je 1 m lang, 2 Sicherheitsabgreifprüfklappen, 1 Steckernetzteil 230 V AC, 1 Aufbewahrungstasche
Abmessungen: Aufbewahrungstasche	300 x 110 x 110 mm
Preis / Stk.	2.044,40 €

Zubehör für Ableiterprüfgerät

Prüfadapter PA BXT

Zum Anschluss an PM 10 / PM 20 und zum Einstecken und Prüfen von Ableiter-Modulen.



Typ	PA BXT
Art.-Nr.	910 508
Einsteckbare Ableiter-Module	BLITZDUCTOR XT / SP / CT
Preis / Stk.	1.156,70 €

Überspannungsschutz für den Blitzschutz- Potentialausgleich

Produkte zum Potentialausgleich
finden Sie unter:
Blitzschutz / Erdung, Seite 310-331

Trennfunkstrecken	Seite 116
Smarte spannungsgesteuerte Abgrenzeinheit VCSD	Seite 118
Spannungsbegrenzer	Seite 119

Trennfunkstrecken

Für den Blitzschutz-Potentialausgleich nach VDE 0185 sowie zum Einsatz in informationstechnischen Anlagen nach DIN VDE 0845.

TFS / KFSU

Trennfunkstrecken mit Kunststoffmantel und 2 Anschlüssen Rd 10 mm in Edelstahl.



Typ	TFS	KFSU
Art.-Nr.	923 023	923 021
Trennfunkstrecke nach EN 62561-3 / ... IEC 62561-3	ja	ja
Blitzstoßstrom (10/350 µs) (I _{imp})	100 kA	–
Blitzstromtragfähigkeitsklasse	H	–
Bemessungs-Ansprechstoßspannung (U _{r,imp})	≤ 4 kV	≤ 4 kV
Schutzart	IP 65	IP 65
Preis / Stk.	134,10 €	117,20 €

EXFS L / EXFS KU

Zur Überbrückung von Isolierflanschen und Isolierschraubungen bei kathodisch geschützten Rohrabschnitten (z. B. Pipelines oder Flüssiggasanlagen) in explosionsgefährdeten Bereichen bei Überspannungen und Blitzströmen.

EXFS L

Ex-Trennfunkstrecke für den oberirdischen Einbau.



Allgemeine Technische Daten:

Trennfunkstrecke nach EN 62561-3 / ... IEC 62561-3	ja
Blitzstoßstrom (10/350 µs) (I _{imp})	50 kA
Blitzstromtragfähigkeitsklasse	N
Bemessungs-Ansprechstoßspannung (U _{r,imp})	≤ 2,5 kV
Schutzart	IP 54
ATEX-Zulassungen	DEKRA 11ATEX0146 X
Ex-Kennzeichnung nach EN 60079-0 und EN 60079-15: Gase	II 3 G Ex nC IIC T4 Gc
IECEx-Zulassungen	IECEx DEK 11.0063X
Ex-Kennzeichnung nach EN 60079-0	Ex nC IIC T4 Gc

Typ EXFS ...	L100	L200
Art.-Nr.	923 060	923 061
Kabellänge	100 mm	200 mm
Preis / Stk.	261,80 €	261,80 €

Typ EXFS ...	L300
Art.-Nr.	923 062
Kabellänge	300 mm
Preis / Stk.	261,80 €

EXFS KU

Ex-Trennfunkstrecke mit Anschlussleitungen für den ober- und unterirdischen Einbau; wasserdicht umschumpft; kann gekürzt werden um möglichst kurze Kabellängen zu realisieren.



Typ EXFS ...	KU
Art.-Nr.	923 019
Trennfunkstrecke nach EN 62561-3 / ... IEC 62561-3	ja
Blitzstoßstrom (10/350 µs) (I _{imp})	50 kA
Blitzstromtragfähigkeitsklasse	N
Bemessungs-Ansprechstoßspannung (U _{r,imp})	≤ 2,5 kV
Schutzart	IP 67
ATEX-Zulassungen	DEKRA 11ATEX0146 X
Ex-Kennzeichnung nach EN 60079-0 und EN 60079-15: Gase	II 3 G Ex nC IIC T4 Gc
IECEx-Zulassungen	IECEx DEK 11.0063X
Ex-Kennzeichnung nach EN 60079-0	Ex nC IIC T4 Gc
Kabellänge	2x ca. 1500 mm
Preis / Stk.	550,60 €

EXFS 100 / EXFS 100 KU

Zur Überbrückung von Isolierflanschen und Isolierschraubungen bei kathodisch geschützten Rohrabschnitten (z. B. Pipelines oder Flüssiggasanlagen) in explosionsgefährdeten Bereichen bei Überspannungen und Blitzströmen.

- Blitzstromtragfähigkeitsklasse H (100 kA)
- Besonders tiefe Ansprechspannung
- ATEX- und IECEx-zertifiziert für Zone 1 und Zone 21

EXFS 100

Trennfunkstrecke für den Ex-Bereich mit Kunststoffmantel und Anschluss-Gewindeschrauben M10.



Typ EXFS ...	100
Art.-Nr.	923 100
Trennfunkstrecke nach EN 62561-3 / ... IEC 62561-3	ja
Blitzstoßstrom (10/350 µs) (I _{imp})	100 kA
Blitzstromtragfähigkeitsklasse	H
Bemessungs-Ansprechstoßspannung (U _{r,imp})	≤ 1,25 kV
Schutzart	IP 67
Zulassungen	UL, Inmetro
ATEX-Zulassungen	DEKRA 11ATEX0178 X
Ex-Kennzeichnung nach EN 60079-0 und EN 60079-1: Gase	II 2 G Ex db IIC T6 Gb
Ex-Kennzeichnung nach EN 60079-0 und EN 60079-31: Stäube	II 2 D Ex tb IIIC T80 °C Db IP 66/67
IECEx-Zulassungen	IECEx KEM 09.0051X
Ex-Kennzeichnung nach EN 60079-0 und EN 60079-1: Gase	Ex db IIC T6 Gb
Ex-Kennzeichnung nach EN 60079-0 und EN 60079-31: Stäube	Ex tb IIIC T80 °C Db IP 66/67
Inmetro-Zulassungen	TÜV 17.0698 X
Ex-Kennzeichnung nach EN 60079-0 und EN 60079-1: Gase	Ex db IIC T6 Gb
Ex-Kennzeichnung nach EN 60079-0 und EN 60079-31: Stäube	Ex tb IIIC T80 °C Db IP 66/67
Preis / Stk.	317,80 €

EXFS 100 KU

Ex-Trennfunkstrecke mit Anschlussleitung für den ober- und unterirdischen Einbau; wasserdicht umschumpft; kann gekürzt werden um möglichst kurze Kabellängen zu realisieren.



Typ EXFS ...	100 KU
Art.-Nr.	923 101
Trennfunkstrecke nach EN 62561-3 / ... IEC 62561-3	ja
Blitzstoßstrom (10/350 µs) (I_{imp})	100 kA
Blitzstromtragfähigkeitsklasse	H
Bemessungs-Ansprechstoßspannung ($U_{r,imp}$)	≤ 1,25 kV
Schutzart	IP 67
Zulassungen	Inmetro
ATEX-Zulassungen	DEKRA 11ATEX0178 X
Ex-Kennzeichnung nach EN 60079-0 und EN 60079-1: Gase	II 2 G Ex d IIC T6 Gb
Ex-Kennzeichnung nach EN 60079-0 und EN 60079-31: Stäube	II 2 D Ex tb IIIC T80 °C Db IP 66/67
IECEX-Zulassungen	IECEX KEM 09.0051X
Ex-Kennzeichnung nach EN 60079-0 und EN 60079-1: Gase	Ex d IIC T6 Gb
Ex-Kennzeichnung nach EN 60079-0 und EN 60079-31: Stäube	Ex tb IIIC T80 °C Db IP 66/67
Inmetro-Zulassungen	TÜV 17.0698 X
Ex-Kennzeichnung nach EN 60079-0 und EN 60079-1: Gase	Ex db IIC T6 Gb
Ex-Kennzeichnung nach EN 60079-0 und EN 60079-31: Stäube	Ex tb IIIC T80 °C Db IP 66/67
Kabellänge	2x ca. 2000 mm
Preis / Stk.	555,90 €

Zubehör für EXFS 100 / EXFS 100 KU

Anschlussbügel abgewinkelt - IF 1 -

Abgewinkelter Anschlussbügel für EXFS ...; Durchmesser entspricht Bolzendurchmesser der Flanschverschraubung; Werkstoff St/tZn.



Typ	AB EXFS IF1 W 11	AB EXFS IF1 W 14
Art.-Nr.	923 311	923 314
Bohrdurchmesser d1	11 mm	14 mm
Preis / Stk.	11,90 €	11,90 €
Typ	AB EXFS IF1 W 18	AB EXFS IF1 W 22
Art.-Nr.	923 318	923 322
Bohrdurchmesser d1	18 mm	22 mm
Preis / Stk.	11,90 €	11,90 €
Typ	AB EXFS IF1 W 26	AB EXFS IF1 W 30
Art.-Nr.	923 326	923 330
Bohrdurchmesser d1	26 mm	30 mm
Preis / Stk.	11,90 €	11,90 €
Typ	AB EXFS IF1 W 33	AB EXFS IF1 W 36
Art.-Nr.	923 333	923 336
Bohrdurchmesser d1	33 mm	36 mm
Preis / Stk.	11,90 €	11,90 €
Typ	AB EXFS IF1 W 39	AB EXFS IF1 W 42
Art.-Nr.	923 339	923 342
Bohrdurchmesser d1	39 mm	42 mm
Preis / Stk.	11,90 €	11,90 €
Typ	AB EXFS IF1 W 48	AB EXFS IF1 W 56
Art.-Nr.	923 348	923 356
Bohrdurchmesser d1	48 mm	56 mm
Preis / Stk.	11,90 €	11,90 €
Typ	AB EXFS IF1 W 62	
Art.-Nr.	923 362	
Bohrdurchmesser d1	62 mm	
Preis / Stk.	11,90 €	

Anschlussbügel gerade - IF 3 -

Gerader Anschlussbügel für EXFS ...; Durchmesser entspricht Bolzendurchmesser der Flanschverschraubung; Werkstoff St/tZn.



Typ	AB EXFS IF3 G 11	AB EXFS IF3 G 14
Art.-Nr.	923 211	923 214
Bohrdurchmesser d1	11 mm	14 mm
Preis / Stk.	6,20 €	6,20 €
Typ	AB EXFS IF3 G 18	AB EXFS IF3 G 22
Art.-Nr.	923 218	923 222
Bohrdurchmesser d1	18 mm	22 mm
Preis / Stk.	6,20 €	6,20 €
Typ	AB EXFS IF3 G 26	AB EXFS IF3 G 30
Art.-Nr.	923 226	923 230
Bohrdurchmesser d1	26 mm	30 mm
Preis / Stk.	6,20 €	6,20 €
Typ	AB EXFS IF3 G 33	AB EXFS IF3 G 36
Art.-Nr.	923 233	923 236
Bohrdurchmesser d1	33 mm	36 mm
Preis / Stk.	6,20 €	6,20 €
Typ	AB EXFS IF3 G 39	AB EXFS IF3 G 42
Art.-Nr.	923 239	923 242
Bohrdurchmesser d1	39 mm	42 mm
Preis / Stk.	6,20 €	6,20 €

EXFS 100: Anschlussleitung Cu 25 mm²

Anschlussleitung für EXFS 100; 2 Kabelschuhe Ø10,5 mm, Werkstoff Cu/gal Sn, Schraube, Mutter und Federring.



Typ	AL EXFS L100 KS	AL EXFS L200 KS
Art.-Nr.	923 025	923 035
Leitungslänge	100 mm	200 mm
Preis / Stk.	35,40 €	37,50 €
Typ		AL EXFS L300 KS
Art.-Nr.		923 045
Leitungslänge		300 mm
Preis / Stk.		40,20 €

EXFS Coax-Connection Box

Anschlussgehäuse zum koaxialen Anschluss der integrierten Ex-Trennfunkstrecke zur Überbrückung von Isolierflanschen und Isolierstücken bei kathodisch geschützten Rohrabschnitten.

Coax-Connection Box mit EXFS 100

Koaxialer Anschluss von Trennfunkstrecken mit tiefer Ansprechspannung für den Blitzschutz-Potentialausgleich nach IEC 62305.



Typ	NAK SN4631
Art.-Nr.	999 990
Trennfunkstrecke nach EN 62561-3 / ... IEC 62561-3	ja
Blitzstoßstrom (10/350 µs) (I_{imp})	100 kA
Nennableitstoßstrom (8/20 µs) (I_n)	100 kA
Bemessungs-Ansprechstoßspannung ($U_{r,imp}$)	≤ 1,25 kV
Schutzart	IP 67 (UV-beständig)
Preis / Stk.	2.346,70 €

Smarte spannungsgesteuerte Abgrenzeinheit VCSD

Spannungsgesteuerte Abgrenzeinheit zum Schutz von Systemen mit einem hohen Ausbreitungs- und Vernetzungsgrad (z.B. Rohrleitungen). Mit einstellbarer Ansprechschwelle und integrierter Steuer- und Analyseschchnittstelle.

VCSD 40 IP65

Spannungsgesteuerte Abgrenzeinheit mit einstellbarer Ansprechschwelle zum flexiblen Einsatz in verschiedenen Systemen.



Typ	VCSD 40 IP65
Art.-Nr.	923 401
Ableitstrom transient (10/350 µs)	100 kA
Ableitstrom transient (8/20 µs)	100 kA
Ableitstrom temporär (16,7 Hz, 50 Hz, 60 Hz)	1,1 kA _{eff} (bis 200 ms) ^{*1)}
Ableitstrom temporär (16,7 Hz, 50 Hz, 60 Hz)	500 A _{eff} (bis 1s)
Ableitstrom stationär (16,7 Hz, 50 Hz, 60 Hz)	45 A _{eff} (dauerhaft) ^{*2)}
Begrenzungsspannung stationär (AC _{rms}) (> 200 ms)	max. 50 V (einstellbar 3 ... 50 V)
Schutzart	IP 65
Abmessungen	400 x 300 x 150 mm
Preis / Stk.	5.314,60 €

*1) Derating abhängig vom "Vorstrom" (stationärer Ableitstrom) und der Umgebungstemperatur

*2) Derating abhängig von der Umgebungstemperatur; siehe Bedienungs- und Montageanleitung

Zubehör für Smarte spannungsgesteuerte Abgrenzeinheit VCSD

DGP M - 100 kA-N-PE-Funkenstrecken-Schutzmodul

N-PE-Funkenstrecken-Schutzmodul passend für alle Geräte der modularen DEHNgap M-Familie.



Typ	DGP M MOD 255
Art.-Nr.	961 010
Höchste Dauerspannung AC (U _C)	255 V
Preis / Stk.	287,70 €

EB 9V LI Blockbatterie

Aus gefahrgutrechtlichen Gründen ist ein Versand der Art.-Nr. 923 099 nur in Deutschland möglich.



Typ	EB 9V LI1300 80
Art.-Nr.	923 099
Ausführung	9 V E-Blockbatterie, Lithium
Preis / Stk.	76,40 €

Kapazitive Abgrenzeinheit DASD

Leistungsfähige kapazitive Abgrenzeinheit zum Schutz von Systemen mit einem hohen Ausbreitungs- und Vernetzungsgrad (z. B. Rohrleitungen). Mit integrierter Diagnosebuchse und Fail-safe Funktion. Auch im Außenbereich einsetzbar.

DASD 45 LP 100 T



Typ	DASD 45 LP 100 T
Art.-Nr.	923 402
Ableitstrom transient (10/350 µs)	75 kA
Ableitstrom transient (8/20 µs)	100 kA
Ableitstrom temporär (16,7 Hz, 50 Hz, 60 Hz)	5,0 kA _{rms} (bis 40 ms)
Ableitstrom temporär (16,7 Hz, 50 Hz, 60 Hz)	3,7 kA _{rms} (bis 200 ms)
Ableitstrom temporär (16,7 Hz, 50 Hz, 60 Hz)	2,0 kA _{rms} (bis 600 ms)
Ableitstrom stationär (16,7 Hz, 50 Hz, 60 Hz)	45 A _{rms}
Begrenzungsspannung transient (bis 1 ms)	≤ 1,35 kV
Begrenzungsspannung stationär (> 600 ms)	≤ 3 V
Preis / Stk.	3.445,70 €

Zubehör für Kapazitive Abgrenzeinheit DASD

Haltevorrichtung für Abgrenzeinheit DASD 45 LP 100 T.



Typ	HA SB DASD 45 D110
Art.-Nr.	923 403 NEU
Werkstoff Montagewinkel	Al
Abmessungen Montagewinkel (l x b x h)	353 x 35 x 30 mm
Befestigung	[13x] 15 x 6 mm
Werkstoff Spannband	NIRO
Preis / Stk.	107,60 €

Spannungsbegrenzer

Spannungsbegrenzungseinrichtung auf Funkenstreckenbasis in elektrischen Bahnanlagen.

SDS 1

Spannungsbegrenzer für Ansprechgleichspannung ≤ 940 V.



Typ SDS ...	1
Art.-Nr.	923 110
VLD-Typ (EN 50122-1)	VLD-F
Ansprechgleichspannung (U_{ag})	≤ 940 V
Ansprechgleichspannung (U_{ag})	600 V +/- 20 %
Ansprechstoßspannung	≤ 1400 V (1 kV/ μ s)
Eigenlöschvermögen	300 A / 65 V
Blitzstrom-Ableitvermögen (10/350 μ s) 0,1x / 0,5x / 1x	5 kA
Blitzstromfestigkeit (10/350 μ s)	25 kA
Sicherer Kurzschluss durch Verschweißen der Elektroden bei AC-Strömen	$\geq 2,5$ kA / 1000 V / 30 ms, $\geq 1,5$ kA / 1000 V / 100 ms
Sicherer Kurzschluss durch Verschweißen der Elektroden bei DC-Strömen	≥ 750 A / 250 ms
Kurzschlussfestigkeit	25 kA _{eff} / 100 ms; 36 kA _{eff} / 75 ms
Langzeitstrom	1 kA _{eff} für $t \leq 120$ s
Leckstrom (I_{lc})	< 1 μ A bei 100 V dc
Betriebstemperaturbereich (T_U)	-40 °C ... +80 °C
Montage mit Mastadapter MA SDS M12 oder SIEMENS Nr. 8WL6503-xx	
Zulassungen	EBA
DB-Zeichnungs-Nr.	4 Ebs 15.13.20 Blatt 2
Preis / Stk.	62,30 €

SDS 2

Spannungsbegrenzer für Ansprechgleichspannung 350 V.



Typ SDS ...	2
Art.-Nr.	923 117
VLD-Typ (EN 50122-1)	VLD-F
Ansprechgleichspannung (U_{ag})	350 V +/- 20 %
Ansprechstoßspannung	≤ 900 V (1 kV/ μ s)
Blitzstrom-Ableitvermögen (10/350 μ s) 0,1x / 0,5x / 1x	2 kA
Blitzstromfestigkeit (10/350 μ s)	25 kA
Sicherer Kurzschluss durch Verschweißen der Elektroden bei DC-Strömen	≥ 600 A / 250 ms
Kurzschlussfestigkeit	25 kA _{eff} / 100 ms; 36 kA _{eff} / 75 ms
Langzeitstrom	1 kA _{eff} für $t \leq 120$ s
Leckstrom (I_{lc})	< 1 μ A bei 100 V dc
Betriebstemperaturbereich (T_U)	-40 °C ... +80 °C
Montage mit Mastadapter MA SDS M12 oder SIEMENS Nr. 8WL6503-xx	
Preis / Stk.	77,40 €

Zubehör für Spannungsbegrenzer

Mastadapter für Spannungsbegrenzer SDS

Zur Montage am Mastträgerprofil eines Fahrdrahtmastes mit $\varnothing 8-12$ mm.



Typ	MA SDS M12
Art.-Nr.	723 199
Blitzstromfestigkeit (10/350 μ s)	25 kA
Kurzschlussfestigkeit	21 kA _{eff} / 30 ms
Langzeitstrom	1 kA _{eff} für $t \leq 120$ s
Leckstrom (I_{lc})	< 1 μ A bei 100 V dc
Abmessung Gewindebolzen	M12
Werkstoff	Ms
Schutzgrad Innengehäuse	IP 67
Preis / Stk.	234,30 €

SDS 3

Spannungsbegrenzer für Ansprechgleichspannung 550 V.



Typ SDS ...	3
Art.-Nr.	923 116
VLD-Typ (EN 50122-1)	VLD-F
Ansprechgleichspannung (U_{ag})	550 V +/- 20 %
Ansprechstoßspannung	≤ 1000 V (1 kV/ μ s)
Blitzstrom-Ableitvermögen (10/350 μ s) 0,1x / 0,5x / 1x	2,5 kA
Blitzstromfestigkeit (10/350 μ s)	25 kA
Kurzschlussfestigkeit	25 kA _{eff} / 100 ms
Betriebstemperaturbereich (T_U)	-40 °C ... +80 °C
Montage mit Mastadapter MA SDS M12 oder SIEMENS Nr. 8WL6503-xx	
Preis / Stk.	77,40 €

SDS 4

Spannungsbegrenzer für Ansprechgleichspannung 230 V.



Typ SDS ...	4
Art.-Nr.	923 118
VLD-Typ (EN 50122-1)	VLD-F
Ansprechgleichspannung (U_{ag})	230 V +/- 20 %
Ansprechstoßspannung	≤ 650 V (1 kV/ μ s)
Blitzstrom-Ableitvermögen (10/350 μ s) 0,1x / 0,5x / 1x	2,5 kA
Blitzstromfestigkeit (10/350 μ s)	25 kA
Impulsstrom-Ableitvermögen (8/20 μ s) 0,1x / 0,5x / 1x	20 kA
Sicherer Kurzschluss durch Verschweißen der Elektroden bei DC-Strömen	≥ 600 A / 250 ms
Kurzschlussfestigkeit	25 kA _{eff} / 100 ms; 36 kA _{eff} / 75 ms
Langzeitstrom	1 kA _{eff} für $t \leq 120$ s
Leckstrom (I_{lc})	< 1 μ A bei 100 V dc
Betriebstemperaturbereich (T_U)	-40 °C ... +80 °C
Montage mit Mastadapter MA SDS M12 oder SIEMENS Nr. 8WL6503-xx	
Preis / Stk.	77,40 €

SDS 5

Spannungsbegrenzer für Ansprechgleichspannung 120 V.



Typ SDS ...	5
Art.-Nr.	923 119
VLD-Typ (EN 50122-1)	VLD-F
Ansprechgleichspannung (U_{ag})	120 V +/- 20 %
Ansprechstoßspannung	≤ 600 V (1 kV/ μ s)
Blitzstrom-Ableitvermögen (10/350 μ s) 0,1x / 0,5x / 1x	2 kA
Blitzstromfestigkeit (10/350 μ s)	25 kA
Impulsstrom-Ableitvermögen (8/20 μ s) 0,1x / 0,5x / 1x	20 kA
Sicherer Kurzschluss durch Verschweißen der Elektroden bei DC-Strömen	≥ 600 A / 250 ms
Kurzschlussfestigkeit	25 kA _{eff} / 100 ms; 36 kA _{eff} / 75 ms
Langzeitstrom	1 kA _{eff} für $t \leq 120$ s
Leckstrom (I_{lc})	< 1 μ A bei 100 V dc
Betriebstemperaturbereich (T_U)	-40 °C ... +80 °C
Montage mit Mastadapter MA SDS M12 oder SIEMENS Nr. 8WL6503-xx	
Preis / Stk.	82,30 €

Blitzschutz / Erdung

Vorwort Blitzschutz / Erdung	Seite 122
Fangeinrichtung / Ableitung / Getrennter Blitzschutz	Seite 127
HVI Blitzschutz	Seite 219
Schutz vor Schritt- und Berührungsspannung	Seite 270
Erdung / Potentialausgleich	Seite 275

Komponenten, die zur Errichtung des äußeren Blitzschutzsystems verwendet werden, müssen bestimmten mechanischen und elektrischen Anforderungen entsprechen, die in der Normenreihe DIN EN 62561-x festgelegt sind. Gemäß ihrer Funktion sind Blitzschutzbauteile in Gruppen eingeteilt, wie z. B. Verbindungsbauteile (DIN EN 62561-1), Leitungen und Erder (DIN EN 62561-2).

Prüfung von konventionellen Blitzschutzbauteilen

Metallene Blitzschutzbauteile (Klemmen, Leitungen, Fangstangen, Erder) die freier Witterung ausgesetzt sind, müssen vor der Prüfung einer künstlichen Alterung / Konditionierung unterzogen werden, um die Einsatzfähigkeit für diese Anwendungsfälle nachzuweisen. Die künstliche Alterung und die Prüfung metallener Bauteile erfolgt entsprechend DIN EN 60068-2-52 und EN ISO 6988 in zwei Schritten.

Natürliche Bewitterung und Korrosionsbeanspruchung von Blitzschutzbauteilen

Schritt 1: Salznebelbehandlung

Die Prüfung ist zur Anwendung bei Bauteilen oder Geräten vorgesehen, die konstruiert wurden um Beanspruchungen in salzhaltiger Atmosphäre zu widerstehen. Die Prüfeinrichtung (Bild 1) besteht aus einer Feuchteprüfkammer, in der die Prüflinge über drei Tage dem Schärfegrad 2 ausgesetzt werden. Der Schärfegrad 2 besteht aus drei Sprühphasen von je 2 h mit einer 5%igen Natriumchloridlösung (NaCl) bei Temperaturen zwischen 15 °C und 35 °C, mit jeweils anschließender 20- bis 22-stündiger Feuchtelagerung bei einer relativen Luftfeuchte von $93 \pm 3\%$ und einer Temperatur von 40 ± 2 °C entsprechend DIN EN 60068-2-52.

Schritt 2: Behandlung unter feuchter, schwefeliger Atmosphäre

Diese Prüfung ist ein Verfahren zur Beurteilung der Beständigkeit von Werkstoffen oder Gegenständen gegenüber feuchter, schwefeldioxidhaltiger Atmosphäre entsprechend EN ISO 6988.

Die Prüfeinrichtung (Bild 2) besteht aus einer Prüfkammer, in der die Prüflinge in sieben Zyklen bei einer Schwefeldioxidkonzentration mit einem Volumenanteil von 667×10^{-6} ($\pm 24 \times 10^{-6}$) behandelt werden. Jeder Zyklus hat eine Dauer von 24 h. Er besteht aus einer Erwärmungszeit von 8 h bei einer Temperatur von 40 ± 3 °C in feuchter, gesättigter Atmosphäre und einer Ruhezeit von 16 h. Danach wird die feuchte, schwefeldioxidhaltige Atmosphäre ersetzt.

Die Alterung / Konditionierung gilt sowohl für Bauteile, die im Außenbereich eingesetzt werden, als auch für Bauteile, die ins Erdreich eingebracht werden. Bei Bauteilen, die im Erdreich angewendet werden, sind jedoch noch zusätzliche Vorgaben und Maßnahmen zu berücksichtigen. Dabei sollten keine Klemmen oder Leitungen aus Aluminium im Erdreich verlegt werden. Wird im Erdreich Edelstahl eingesetzt, so muss dieser hochlegiert, z. B. NIRO (V4A), sein. NIRO (V2A) ist nach DIN VDE 0151 nicht zulässig. Nicht notwendig ist eine Alterung / Konditionierung bei Bauteilen, die nur für Innenraumanwendungen vorgesehen sind, wie beispielsweise Potentialausgleichsschienen. Ebenso entfallen kann dies für Bauteile, die in den Beton eingebracht werden. Bauteile, die einbetoniert werden sind deshalb häufig aus unverzinktem (schwarzem) Stahl.



Bild 1: Prüfungen mit einer Salzsprühtruhe.



Bild 2: Prüfungen mit dem Kesternichgerät.

Fangeinrichtungen / Fangstangen

Als Fangeinrichtung werden überwiegend Fangstangen eingesetzt, die es in unterschiedlichsten Ausführungsformen gibt. Sie reichen dabei von 1 m Länge (z. B. im Betonsockel errichtet für Flachdachbauten) bis hin zu 25 m langen Ausführungen (Tele-Blitzschutzmasten) beispielsweise für Biogasanlagen.

In DIN EN 62561-2 sind für Fangstangen die Mindestquerschnitte und die zulässigen Werkstoffe mit den entsprechenden elektrischen und mechanischen Eigenschaften festgelegt. Bei Fangstangen für größere Höhen ist die Festigkeit der Fangstange gegen Knicken und auch die Standfestigkeit kompletter Systeme (Fangstange im Dreibeinestativ) über eine statische Berechnung nachzuweisen. Entsprechend diesen Berechnungen sind dann die notwendigen Querschnitte und Materialien auszuwählen. Als Berechnungsgrundlage müssen auch die Windgeschwindigkeiten der jeweiligen Windlastzone herangezogen werden.

Prüfung der Verbindungsbauteile

Verbindungsbauteile oder häufig einfach Klemmen genannt, werden im Blitzschutzbau verwendet, um Leiter (Ableitung, Fangleitung, Erdeinführung) zu verbinden oder an eine Installation anzuschließen. Je nach Klemmentyp und Klemmenwerkstoff können dabei unterschiedlich viele Klemmkombinationen ausgeführt werden. Entscheidend hierfür sind die Art der Leiterführung und die möglichen Materialkombinationen. Unter der Art der Leiterführung versteht man, wie die Leiter in einer Kreuzanordnung oder in einer Parallelanordnung verbunden werden.

Bei einer Blitzstrombelastung entstehen elektrodynamische und thermische Kräfte, die auf die Klemme wirken und von ihr aufgenommen werden müssen. Die resultierenden Kräfte sind stark abhängig von der Art der Leiterführung und der Klemmverbindung. Die Tabelle 1 zeigt Materialien, die kombiniert werden können, ohne dass es zur Kontaktkorrosion kommt. Die Kombination verschiedener Werkstoffe untereinander und deren unterschiedliche mechanische Festigkeiten und thermische Eigenschaften haben bei Blitzstrombelastung unterschiedliche Auswirkungen auf die Verbindungsbauteile. Dies zeigt sich besonders deutlich bei Verbindungsbauteilen aus Edelstahl (NIRO), wo aufgrund der geringen spezifischen Leitfähigkeit hohe Temperaturen bei Blitzstromdurchgang entstehen. Deshalb müssen alle Klemmen einer Blitzstromprüfung im Labor, wie sie in DIN EN 62561-1 vorgegeben ist, unterzogen werden. Um den kritischsten Fall zu prüfen, sind neben den unterschiedlichen Leiteranordnungen auch die von den Herstellern vorgegebenen Materialkombinationen zu testen.

Prüfungen am Beispiel MV-Klemme

Zunächst ist zu ermitteln, wie viele Prüfkombinationen durchzuführen sind. Die betrachtete MV-Klemme ist aus Edelstahl (NIRO) und kann entsprechend Tabelle 1 mit Leitungen aus Stahl, Aluminium, NIRO und Kupfer kombiniert werden. Des Weiteren kann die Verbindung in Kreuz- und Parallelanordnung erfolgen, was ebenfalls zu prüfen ist. Damit ergeben sich für die betrachtete MV-Klemme acht mögliche Prüfkombinationen (Bilder 3 und 4).

Nach DIN EN 62561 muss jede dieser Prüfkombinationen mit drei entsprechenden Prüflingen / Prüfaufbauten geprüft werden. Somit müssen 24 Prüflinge dieser einen MV-Klemme getestet werden, um das ganze Spektrum abzudecken. Jeder einzelne Prüfling wird nach Normvorgaben mit dem entsprechenden Anzugsdrehmoment montiert und, wie bereits oben beschrieben, mittels Salznebelbehandlung und feuchter, schwefeliger Atmosphäre künstlich gealtert. Für die anschließende elektrische Prüfung werden die Prüflinge auf einer Isolierplatte befestigt (Bild 5).

Je drei Blitzstromimpulse der Wellenform 10/350 μ s mit 50 kA (normale Belastung) oder 100 kA (hohe Belastung) werden auf jeden Prüfling aufgebracht. Nach der Blitzstrombelastung dürfen die Prüflinge keine erkennbaren Schäden aufweisen.



Bild 3: Bauteile im Neuzustand und nach der künstlichen Alterung.



Bild 4: Prüfkombinationen für MV-Klemme (Parallel- und Kreuzanordnung).

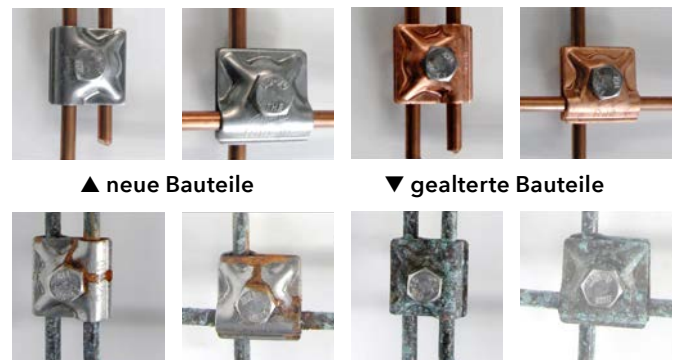

Bild 5: Auf Isolierplatte befestigter Prüfling (MV-Klemme) für Test im Stoßstromlabor.

	Stahl	Aluminium	Kupfer	NIRO	Titan	Zinn
Stahl (St/tZn)	ja	ja	nein	ja	ja	ja
Aluminium	ja	ja	nein	ja	ja	ja
Kupfer	nein	nein	ja	ja	nein	ja
NIRO	ja	ja	ja	ja	ja	ja
Titan	ja	ja	nein	ja	ja	ja
Zinn	ja	ja	ja	ja	ja	ja

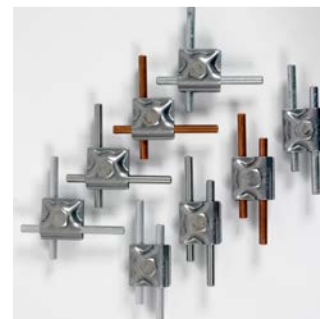
Tabelle 1: Werkstoffkombinationen von Fangeinrichtungen und Ableitungen untereinander und mit Konstruktionsteilen.

Weiterführend zu den elektrischen Prüfungen mit der elektrodynamischen Kraftwirkung bei der Blitzstrombelastung, wurde in die Norm EN 62561-1 eine statisch-mechanische Beanspruchung integriert. Die statisch-mechanische Prüfung ist insbesondere für Parallelverbinder, Längsverbinder usw. vorgeschrieben und wird mit verschiedenen Leiterwerkstoffen sowie mit unterschiedlichen Klemmbereichen durchgeführt. Die Verbindungsbauteile werden mit einem definierten Anzugsdrehmoment vorbereitet und anschließend mit einer mechanischen Zugkraft von 900 N (± 20 N) über die Zeitdauer von einer Minute belastet. Während dieser Prüfdauer dürfen sich die Leiter nicht mehr als einen Millimeter bewegen, sowie keine Schäden am Verbindungsbauteil erkennbar sein. Diese zusätzlich statisch-mechanische Beanspruchung stellt ein weiteres Prüfkriterium für Verbindungsbauteile dar und ist neben den elektrischen Werten auch im Herstellerprüfbericht zu dokumentieren.

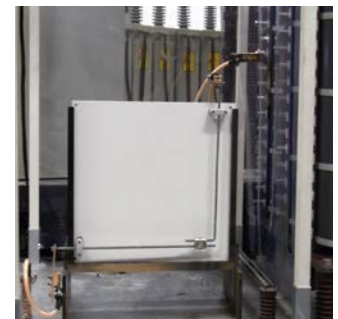
Der Übergangswiderstand (gemessen über der Klemme) darf bei einer Klemme aus Edelstahl nicht mehr als 3 m Ω und bei anderen Werkstoffen nicht mehr als 1 m Ω betragen. Ebenso muss das geforderte Lösedrehmoment noch gegeben sein. Für jede Prüfkombination wird ein Herstellerprüfbericht erstellt, der in ausführlicher Form von den Herstellern auf Anfrage zur Verfügung gestellt wird oder in vereinfachter Ausführung über das Internet heruntergeladen werden kann.



Als Konsequenz für den Errichter von Blitzschutzanlagen bedeutet dies, dass die Verbindungsbauteile für die zu erwartende Belastung (H oder N) am Installationsort ausgewählt werden müssen. Das heißt, dass z. B. bei einer Fangstange (voller Blitzstrom) eine Klemme für die Belastung H (100 kA) und z. B. in einer Masche oder an einer Erdeinführung (Blitzstrom bereits aufgeteilt) eine Klemme mit der Belastung N (50 kA) eingesetzt werden muss.

Leitungen

Auch an Leitungen wie Fang- und Ableitung oder Erder, z. B. Ringerder, stellt die DIN EN 62561-2 konkrete Anforderungen, wie:

- mechanische Eigenschaften (mind. Zugfestigkeit, Mindestbruchdehnung),
- elektrische Eigenschaften (max. spezifischer Widerstand) und
- korrosionsschützende Eigenschaften (künstliche Alterung wie bereits beschrieben).

Die mechanischen Eigenschaften müssen geprüft und eingehalten werden. Speziell bei beschichteten Werkstoffen wie verzinktem Stahl (St/tZn), sind die Güte der Beschichtung (glatt, durchgehend) sowie die Mindestdicke und die Haftung auf dem Grundwerkstoff wichtig und zu prüfen. Dies wird in der Norm in Form einer Biegeprüfung beschrieben, wobei das Prüfstück in einem 90° Winkel mit dem fünffachen Durchmesser gebogen werden muss. Dabei darf der Prüfling keine scharfen Kanten, Brüche oder Abblätterungen aufweisen. Außerdem wird an Leitungsmaterialien die Anforderung nach leichter und einfacher Verarbeitung beim Errichten von Blitzschutzsystemen gestellt. So sollen Drähte oder Bänder (Gebinde in Ringen), leicht mittels Drahttrichtgerät (Richtrollen) oder durch Tordieren (in sich drehen) gerade zu richten sein. Zudem soll das Verlegen / Biegen der Materialien an baulichen Anlagen oder im Erdreich einfach möglich sein. Diese

Anforderungen sind relevante Produktmerkmale, die in den Unterlagen dokumentiert werden müssen und den Produktdatenblättern der Hersteller entnommen werden können.

Erder / Tiefenerder

Die zusammensetzbaren DEHN-Tiefenerder werden entweder aus speziell ausgewähltem Stahl gefertigt und im Vollbad feuerverzinkt oder sie bestehen aus hochlegiertem Edelstahl (NIRO V4A; Werkstoff-Nr. 1.4571 / 1.4404 / 1.4401). Besonderes Kennzeichen dieser Tiefenerder ist ihre Kupplungsstelle, die eine Verbindung der Erderstäbe ohne Vergrößerung des Durchmessers ermöglicht. Jeder Stab besitzt an einem Ende eine Bohrung, während das andere Stangenende den entsprechenden Zapfen aufweist. In der DIN EN 62561-2 sind die Anforderungen festgelegt, die Erder erfüllen müssen. Dazu werden Anforderungen an den Werkstoff, die Geometrie, die Mindestmaße sowie an die mechanischen und elektrischen Eigenschaften gestellt. Mögliche Schwachstellen an Tiefenerdern sind die Kupplungsstellen, über die die einzelnen Erderstäbe miteinander verbunden werden. Deshalb fordert die DIN EN 62561-2, die Qualität dieser Kupplungen durch mechanische und elektrische Prüfungen zu testen. Die Prüfung erfolgt in einer Stabführung mit einer Stahlplatte als Aufschlagfläche. In diese Prüfvorrichtung wird der Prüfling, bestehend aus zwei zusammengesetzten Stabteilen von jeweils 500 mm Länge, aufgenommen. Am oberen Ende des Prüflings wird über einen Vibrationshammer mit passendem Hammereinsatz eine Schlagbeanspruchung über die Dauer von einer Minute auf den Prüfling aufgebracht, wobei die Schlagzahl des Hammers 2000 \pm 1000 min⁻¹ und die Schlagenergie des Einzelschlages 50 \pm 10 [Nm] beträgt. Haben die Kupplungen die Schlagprüfung ohne erkennbare Mängel bestanden, so folgt auch hier die künstliche Alterung durch Salznebelbehandlung und feuchter schwefeliger Atmosphäre. Abschließend werden die Kupplungen mit je drei Blitzstromimpulsen der Wellenform 10/350 μ s mit 50 kA oder 100 kA belastet. Der Übergangswiderstand (gemessen über der Kupplung) darf bei Tiefenerdern aus Stahl 1 m Ω (bei Edelstahl 3 m Ω) nicht überschreiten. Um zu prüfen, ob die Verbindung auch nach der Blitzstrombelastung noch ausreichend fest ist, wird die Kuppelkraft mit einer Zugprüfmaschine getestet.

Prüfung von isolierten Leitungen sowie Abstandshalter

Entsprechend der neuen Bauteilenorm IEC TS 62561-8 Edition 1.0 2018-01, sind zukünftig auch isolierte Leitungen inklusive Systemkomponenten sowie isolierte Abstandshalter (GFK) mechanischen sowie elektrischen Prüfungen zu unterziehen. Je nach Produktart gestalten sich die durchzuführenden Prüfungen unterschiedlich.

Isolierte Leitungen - HVI Leitungen

Eine hochspannungsfeste isolierte Ableitung (HVI Leitung) sowie das zugehörige Befestigungsmaterial muss entsprechend (IEC TS 62561-8 Edition 1.0 2018-01) die Funktion erfüllen, Blitzströme sicher und isoliert ableiten zu können. Dazu werden auch mechanischen Belastungen und Umgebungseinflüsse berücksichtigt. Aus diesem Grund werden in der Bauteilenorm sowohl UV-Lichttests als auch Korrosionsprüfungen gefordert.

Anforderungen an Komponenten für den äußeren Blitzschutz

Umfang Prüfung isolierte Leitung

- Hochspannungsprüfung zum Nachweis der elektrischen Festigkeit der isolierten Leitung mittels Hochspannungsprüfung (Nachweis der Überschlags- und Durchschlagsfestigkeit); und als Systemprüfung
- Prüfung Blitzstromtragfähigkeit der isolierten Leitung nach den Vorgaben der IEC 62561-1 mit einem Prüfimpuls entsprechend der Klassifizierung des Herstellers nach IEC TS 62561-8 Edition 1.0 2018-01

Umfang Prüfung Leitungshalter

- Auszugskraft axial (Leitung montiert, Halterabstand 250 mm, axiale Zugbelastung 50 N)
- Biegetest (Leitung montiert, Halterabstand 250 mm, vertikale Zugbelastung 200 N, Zeit in Abhängigkeit der Halterart)

Isolierte Abstandshalter - DEHNiso-Distanzhalter

Bei isolierten Abstandshaltern wird bei der Prüfung je nach Montageart zwischen freistehenden Komponenten (Distanzhalter im Betonsockel) als auch horizontal montierten Haltern (Fangstange mit Distanzhalter) differenziert. Die Prüflinge sind vor mechanischen sowie elektrischen Prüfungen einer UV-Lichttest und einem Korrosionsprüfung zu unterziehen.

Umfang mechanische Prüfung

- Biegetest (Länge Prüfling 500 mm, mind. Belastung 10 N, mind. Dauer 60 min)

- Schlagprüfung mittig (Länge Prüfling 500 mm, Belastung 2 J)
- Auszugskraft (Länge Prüfling 500 mm, Zugkraft 200 N)

Umfang elektrische Prüfung

Für die elektrische Prüfung wird die Testanordnung einer Hochspannungsprüfung unterzogen. Isolierte Abstandshalter müssen eine Spannungsfestigkeit entsprechend normativen Forderungen nach IEC TS 62561-8 Edition 1.0 2018-01 aufweisen.

Prüfung nach IEC TS 62561-8 Edition 1.0 2018-01 im Hause DEHN

Die DEHN Produkte für getrennten sowie isolierten Blitzschutz sind für die Anforderungen nach IEC TS 62561-8 Edition 1.0 2018-01 ausgelegt.

Allgemeiner Hinweis!

Um ein funktionales Blitzschutzsystem errichten zu können, ist es notwendig, normenkonform geprüfte Komponenten und Bauteile zu verwenden. Der Errichter von Blitzschutzanlagen muss die Bauteile entsprechend den Anforderungen am Installationsort auswählen und nach den Herstellerangaben einsetzen. In der derzeitigen Blitzschutztechnik sind neben den mechanischen Anforderungen auch elektrische Kriterien zu beachten und einzuhalten.

Umrechnungstabelle

Bezeichnung	Artikel-Nr.	Länge	Gewicht	Gewicht	Länge
Runddraht St/tZn , 8 mm	800 008	1 m	394 g	1 kg	2,54 m
Runddraht St/tZn , 10 mm	800 010 / 800 310	1 m	617 g	1 kg	1,62 m
Runddraht St/tZn , mit PVC-Mantel, 8 mm	800 108	1 m	440 g	1 kg	2,30 m
Runddraht St/tZn , mit PVC-Mantel, 10 mm	800 110	1 m	680 g	1 kg	1,48 m
Runddraht Al , halbhart/weich, 8 mm	840 008 / 840 018 840 108 / 840 028	1 m	135 g	1 kg	7,40 m
Runddraht NIRO (V2A) / (V4A) , 8 mm	860 008 / 860 908	1 m	395 g	1 kg	2,54 m
Runddraht NIRO (V2A) / (V4A) , 10 mm	860 010 / 860 020 860 910 / 860 920	1 m	617 g	1 kg	1,62 m
Runddraht Cu , halbhart/weich, 8 mm	830 008 / 830 108 830 038	1 m	448 g	1 kg	2,22 m
Band St/tZn , 20 x 2,5 mm, Z500	810 225	1 m	400 g	1 kg	2,50 m
Band St/tZn , 30 x 3,5 mm, Z500	810 335 / 852 335	1 m	840 g	1 kg	1,19 m
Band St/tZn , 30 x 4 mm, Z500	810 304	1 m	960 g	1 kg	1,04 m
Band St/tZn , 40 x 4 mm, Z500	810 404	1 m	1,28 kg	1 kg	0,78 m
Band St/tZn , 40 x 5 mm, Z500	810 405	1 m	1,60 kg	1 kg	0,64 m
Band NIRO (V2A) / (V4A) , 30 x 3,5 mm	860 335 / 860 325 860 900 / 860 925 861 325 / 861 335	1 m	827 g	1 kg	1,21 m
Band NIRO (V4A) 40 x 4 mm	860 404	1 m	1,26 kg	1 kg	0,80 m
Band NIRO (V4A) 40 x 5 mm	860 405	1 m	1,57 kg	1 kg	0,64 m
Band Cu , 20 x 2,5 mm	831 225	1 m	450 g	1 kg	2,22 m

Leiterarten:

Kurzbezeichnung	Leiterarten
Fl	Flachleiter (Band)
Rd	Rundleiter (Runddraht)

Werkstoffe:

Kurzbezeichnung	Beschreibung
Al	Aluminium
AlMgSi	Aluminium-Magnesium-Silizium-Legierung
Cu	Kupfer, E-Kupfer
Cu/Bronze	Kupfer / Bronze
Cu/gal Sn	Kupfer galvanisch verzinkt
EVA Ethylen	Vinylacetat Copolymer
GFK	glasfaserverstärkter Kunststoff
GG	Grauguss
K	Kunststoff / Polyethylen / Polyamid / Polystyrol
Ms	Messing
Ms/gal Cu	Messing galvanisch verkupfert
Ms/gal Sn	Messing galvanisch verzinkt
NIRO	Edelstahl nichtrostend Werkstoff-Nr.: 1.4301 (Material No.: ASTM/AISI 304) Werkstoff-Nr.: 1.4303 (Material No.: ASTM/AISI 305) Werkstoff-Nr.: 1.4307 (Material No.: ASTM/AISI 304L)
NIRO (V4A)	Edelstahl nichtrostend Werkstoff-Nr.: 1.4401 (Material No.: ASTM/AISI 316) Werkstoff-Nr.: 1.4404 (Material No.: ASTM/AISI 316L) Werkstoff-Nr.: 1.4571 (Material No.: ASTM/AISI 316Ti)
NIRO / gal Cu	Edelstahl nichtrostend, galvanisch verkupfert
PA	Polyamid
PC	Polycarbonat
PE	Polyethylen
PP	Polypropylen
PS	Polystyrol
PVC	Polyvinylchlorid
ABS	Acrylnitril-Butadien-Styrol
RG	Rotguss
Sn	Zinn
St/blank	Stahl (schwarz)
St/gal Zn	Stahl galvanisch verzinkt
St/tZn	Stahl feuerverzinkt
St / Cu	Stahl verkupfert
TG	Temperguss
TG/tZn	Temperguss feuerverzinkt
UP	Polyester (ungesättigt)
vPE	vernetztes Polyethylen
ZG	Zinkdruckguss





Symbole:

Schrauben	
	Halbrund-Holzschraube
	Senkkopf-Holzschraube
	Holzschraube mit Gewindekopf
	Zylinderschraube
	Flachrundschaube
	Rändelschraube
	Senkschraube
	Linsensenkkopfschraube

Schraubenköpfe

	Schlitz
	Sechskant
	Sechskant mit Schlitz
	Kreuzschlitz
	Innenvielrund
	Kombischlitz

Symbole

	Prüfung nach DIN EN 62561 (VDE 0185) Informationen im Internet
	Neue Produkte
	Auslaufprodukte
	Produkt dimensioniert nach Eurocode

Empfohlene Werte:

Schraube	Anzugsdrehmoment
M5 / M6	≥ 4 Nm
M8	≥ 10 Nm
M10	≥ 20 Nm
M12	≥ 25 Nm
M16	≥ 25 Nm

Fangeinrichtung / Ableitung / Getrennter Blitzschutz

Schnell und einfach das passende
Produkt finden: [www.dehn.de/de/
auswahlhilfen-und-konfiguratoren](http://www.dehn.de/de/auswahlhilfen-und-konfiguratoren)

Runddrähte, Bänder, Seile	Seite 128
Flachdach - Dachleitungshalter, Überbrückungsbänder	Seite 132
Satteldach - Dachleitungshalter	Seite 137
Metalldach / Wellplattendach - Dachleitungshalter	Seite 145
Ableitung - Leitungshalter	Seite 147
Anschlussfahnen, Leitungshalter, Trennstellenkästen	Seite 157
Klemmen, Verbinder	Seite 168
Fangstangen / Fangspitzen, Zubehör	Seite 186
Getrennter Blitzschutz	Seite 202
Bewehrungstechnik	Seite 212

Runddrähte

Nach DIN EN 62561-2 (VDE 0185-561-2), für den Einsatz bei Blitzschutz- und Erdungsanlagen.



DEHNalu-Draht



Typ RD ...	8 ALMGSI HH R148M	8 ALMGSI HH R21M
Art.-Nr.	840 008	840 108
Durchmesser Ø Leiter	8 mm	8 mm
Querschnitt	50 mm ²	50 mm ²
Werkstoff	AlMgSi	AlMgSi
Eigenschaften	halbhart	halbhart
Normenbezug	DIN EN 62561-2	DIN EN 62561-2
Kurzschlussstrom (AC 50 Hz / DC) (1 s; ≤ 300 °C)	–	
Ringgewicht	ca. 20 kg	ca. 3 kg
VPE	148 m	21 m
Preis / m	6,50 €	7,15 €

Typ RD ...	8 ALMGSI WEI R148M	8 ALMGSI WEI R21M
Art.-Nr.	840 018	840 028
Durchmesser Ø Leiter	8 mm	8 mm
Querschnitt	50 mm ²	50 mm ²
Werkstoff	AlMgSi	AlMgSi
Eigenschaften	weich-tordierbar	weich-tordierbar
Normenbezug	in Anlehnung an DIN EN 62561-2	in Anlehnung an DIN EN 62561-2
Kurzschlussstrom (AC 50 Hz / DC) (1 s; ≤ 300 °C)	–	
Ringgewicht	ca. 20 kg	ca. 3 kg
VPE	148 m	21 m
Preis / m	6,50 €	7,25 €

Typ RD ...	10 Al WEI R100M
Art.-Nr.	840 010
Durchmesser Ø Leiter	10 mm
Querschnitt	78 mm ²
Werkstoff	Al
Eigenschaften	weich-tordierbar
Normenbezug	DIN EN 62561-2
Kurzschlussstrom (AC 50 Hz / DC) (1 s; ≤ 300 °C)	10 kA
Ringgewicht	ca. 21 kg
VPE	100 m
Preis / m	10,75 €

Hinweis: Al und AlMgSi darf nicht unmittelbar (ohne Abstand) auf, im oder unter Putz, Mörtel oder Beton sowie nicht im Erdreich verlegt werden.

DEHNalu-Draht mit Kunststoffmantel



Ausführung mit Kunststoffmantel (halogenfrei, frostbeständig und UV-stabilisiert), als zusätzlicher mechanischer Schutz / Korrosionsschutz z. B. bei der Verlegung hinter Fassaden. Nicht für die Verlegung im Erdreich geeignet.

Typ RD ...	8 ALMGSI WE KM R100M	8 Al WE KM R100M
Art.-Nr.	840 118	840 128
Durchmesser Ø Leiter	8 mm	8 mm
Querschnitt	50 mm ²	50 mm ²
Werkstoff	AlMgSi	Al
Eigenschaften	weich	weich
Normenbezug	in Anlehnung an DIN EN 62561-2	DIN EN 62561-2
Durchmesser Ø Außen	11 mm	11 mm
Werkstoff Mantel	Kunststoff	Kunststoff
Manteldicke	1,5 mm	1,5 mm
Kurzschlussstrom (AC 50 Hz / DC) (1 s; ≤ 300 °C)	–	
Ringgewicht	ca. 20 kg	ca. 20 kg
VPE	100 m	100 m
Preis / m	9,65 €	9,65 €

DEHNcupal-Draht

Verbundwerkstoff mit geringem Gewicht im Vergleich zu Kupfer.



Für die oberirdische Anwendung als Fang- und Ableitung, oder für den Potentialausgleich.

Typ RD ...	8 AL CU WEI R110M
Art.-Nr.	833 008
Durchmesser Ø Leiter	8 mm
Querschnitt	50 mm ²
Werkstoff	Al / Cu
Eigenschaften	weich-tordierbar
Normenbezug	in Anlehnung an DIN EN 62561-2
Cu-Auflage	min. 0,26 mm
Ringgewicht	ca. 20 kg
VPE	110 m
Preis / m	20,00 €

Hinweis: Der DEHNcupal-Draht kann tordiert oder mit den Drahrichtgeräten ausgerichtet werden.

Kupferdraht



Allgemeine Technische Daten:

Durchmesser Ø Leiter	8 mm
Querschnitt	50 mm ²
Werkstoff	Cu
Normenbezug	DIN EN 62561-2
Kurzschlussstrom (AC 50 Hz / DC) (1 s; ≤ 300 °C)	9,7 kA

Typ RD ...	8 CU F20 WEI R100M	8 CU F20 WEI R20M
Art.-Nr.	830 008	830 108
Eigenschaften	weich F20	weich F20
Ringgewicht	ca. 45 kg	ca. 9 kg
VPE	100 m	20 m
Preis / m	28,25 €	30,00 €

Typ RD ...	8 CU F25 HH R100M
Art.-Nr.	830 038
Eigenschaften	halbhart F25
Ringgewicht	ca. 45 kg
VPE	100 m
Preis / m	28,25 €

Stahldraht

Mit Zinküberzug ≥ 50 µm Mittelwert (rd. 350 g/m²).



Allgemeine Technische Daten:

Werkstoff	St/tZn
Normenbezug	in Anlehnung an DIN EN 62561-2

Typ RD ...	8 STTZN R127M	10 STTZN R81M
Art.-Nr.	800 008	800 010
Durchmesser Ø Leiter	8 mm	10 mm
Querschnitt	50 mm ²	78 mm ²
Kurzschlussstrom (AC 50 Hz / DC) (1 s; ≤ 300 °C)	3,5 kA	5,5 kA
Ringgewicht	ca. 50 kg	ca. 50 kg
VPE	127 m	81 m
Preis / m	6,65 €	9,65 €

Typ RD ...	10 STTZN R30M
Art.-Nr.	800 310
Durchmesser Ø Leiter	10 mm
Querschnitt	78 mm ²
Kurzschlussstrom (AC 50 Hz / DC) (1 s; ≤ 300 °C)	5,5 kA
Ringgewicht	ca. 18,5 kg
VPE	30 m
Preis / m	10,15 €

Edelstahldraht

Wird Edelstahldraht (Rd 10 mm) im Erdreich eingesetzt, so ist nach DIN EN 62561-2 (VDE 0185-561-2), DIN EN 62305-3 (VDE 0185-305-3), DIN 18014 und DIN VDE 0151 der Werkstoff NIRO (V4A) mit einem Molybdän-Anteil > 2 % z. B. 1.4571 oder 1.4404 zu verwenden.



Allgemeine Technische Daten:

Normenbezug in Anlehnung an DIN EN 62561-2

Typ RD ...	8 V2A R125M	10 V2A R20M
Art.-Nr.	860 908	860 920
Durchmesser Ø Leiter	8 mm	10 mm
Querschnitt	50 mm ²	78 mm ²
Werkstoff	NIRO	NIRO
Werkstoff-Nr.	1.4301 / 1.4303	1.4301 / 1.4303
Kurzschlussstrom (AC 50 Hz / DC) (1 s; ≤ 300 °C)	1,9 kA	2,9 kA
Ringgewicht	ca. 50 kg	ca. 12 kg
VPE	125 m	20 m
Preis / m	19,90 €	32,90 €

Typ RD ...	10 V2A R50M	10 V2A R80M
Art.-Nr.	860 950	860 910
Durchmesser Ø Leiter	10 mm	10 mm
Querschnitt	78 mm ²	78 mm ²
Werkstoff	NIRO	NIRO
Werkstoff-Nr.	1.4301 / 1.4303	1.4301 / 1.4303
Kurzschlussstrom (AC 50 Hz / DC) (1 s; ≤ 300 °C)	2,9 kA	2,9 kA
Ringgewicht	ca. 31 kg	ca. 50 kg
VPE	50 m	80 m
Preis / m	31,00 €	31,00 €

Typ RD ...	8 V4A R125M	10 V4A R80M
Art.-Nr.	860 008	860 010
Durchmesser Ø Leiter	8 mm	10 mm
Querschnitt	50 mm ²	78 mm ²
Werkstoff	NIRO (V4A)	NIRO (V4A)
Werkstoff-Nr.	1.4571 / 1.4404	1.4571 / 1.4404
Kurzschlussstrom (AC 50 Hz / DC) (1 s; ≤ 300 °C)	1,9 kA	2,9 kA
Ringgewicht	ca. 50 kg	ca. 50 kg
VPE	125 m	80 m
Preis / m	28,90 €	45,00 €

Typ RD ...	10 V4A R20M	10 V4A R50M
Art.-Nr.	860 020	860 050
Durchmesser Ø Leiter	10 mm	10 mm
Querschnitt	78 mm ²	78 mm ²
Werkstoff	NIRO (V4A)	NIRO (V4A)
Werkstoff-Nr.	1.4571 / 1.4404	1.4571 / 1.4404
Kurzschlussstrom (AC 50 Hz / DC) (1 s; ≤ 300 °C)	2,9 kA	2,9 kA
Ringgewicht	ca. 12 kg	ca. 31 kg
VPE	20 m	50 m
Preis / m	47,10 €	45,00 €

Stahldraht gerichtet, abgelängt in Stäben

Mit Zinküberzug ≥ 50 µm Mittelwert (rd. 350 g/m²). Für die Verlegung in Armierungen geeignet (z. B. Betonstützen).



Typ RD ...	10 STTZN L3000	10 STTZN L6000
Art.-Nr.	800 910	800 911
Durchmesser Ø Leiter	10 mm	10 mm
Querschnitt	78 mm ²	78 mm ²
Werkstoff	St/tZn	St/tZn
Normenbezug	in Anlehnung an DIN EN 62561-2	in Anlehnung an DIN EN 62561-2
Kurzschlussstrom (AC 50 Hz / DC) (1 s; ≤ 300 °C)	5,5 kA	5,5 kA
Länge	3 m	6 m
VPE	10 Stk.	1 Stk.
Preis / Stk.	32,75 €	64,80 €

Stahldraht mit Kunststoffmantel

Ausführung mit Kunststoffmantel, als zusätzlicher mechanischer Schutz / Korrosionsschutz z. B. bei Anschlüssen an das Blitzschutzsystem. Für die Verlegung im Erdreich, auf, im und unter Putz, Mörtel oder Beton geeignet.



Typ RD ...	8 KM STTZN R75M	10 KM STTZN R50M
Art.-Nr.	800 108	800 110
Durchmesser Ø Leiter	8 mm	10 mm
Querschnitt	50 mm ²	78 mm ²
Werkstoff	St/tZn	St/tZn
Normenbezug	in Anlehnung an DIN EN 62561-2	in Anlehnung an DIN EN 62561-2
Durchmesser Ø Außen	11 mm	13 mm
Werkstoff Mantel	Kunststoff	Kunststoff
Manteldicke	1,5 mm	1,5 mm
Kurzschlussstrom (AC 50 Hz / DC) (1 s; ≤ 300 °C)	3,5 kA	5,5 kA
Ringgewicht	ca. 33 kg	ca. 34 kg
VPE	75 m	50 m
Preis / m	10,65 €	14,90 €

Leitungsmaterialien können nur in den Original-Ringgewichten geliefert werden. Weitere Leitungsmaterialien und Werkstoffe, die in der Reihe DIN EN 62561 festgelegt sind, auf Anfrage.

Kennzeichnung für Anschlussfahnen

Zum Aufstecken auf Runddrähte oder Bänder als auffällige Kennzeichnung (wie nach DIN 18014 gefordert) während der Bauphase.



Typ	SK RD10 FL30X3.5 GRGE PVC
Art.-Nr.	478 099
Werkstoff	PVC
Durchmesser Ø	70 mm
Aufnahme Fl	30 x 3,5 mm
Aufnahme Rd	10 mm
Farbe	grün ● / gelb ●
VPE	20 Stk.
Preis / Stk.	3,30 €

Manschetten als Tropfwasserkante

Verhindern das Abfließen von Regenwasser am Runddraht. Die Verschmutzung der Fassade wird damit unterbunden.



Typ MS 37 4.7 B7.5 K ...	GR	BR
Art.-Nr.	276 056	276 057
Werkstoff	Kunststoff	Kunststoff
Leiter Rd	8 mm	8 mm
Farbe	grau ●	braun ●
Durchmesser Ø	37 mm	37 mm
VPE	100 Stk.	1 Stk.
Preis / Stk.	1,10 €	1,10 €

Stahlband

Zinküberzug $\geq 70 \mu\text{m}$ Mittelwert (rd. 500 g/m^2).



Allgemeine Technische Daten:

Werkstoff	St/tZn	
Typ BA ...	20X2.5 STTZN R100M	30X3.5 STTZN R50M
Art.-Nr.	810 225	810 335
Breite	20 mm	30 mm
Dicke	2,5 mm	3,5 mm
Querschnitt	50 mm ²	105 mm ²
Normenbezug	in Anlehnung an DIN EN 62561-2	DIN EN 62561-2
Kurzschlussstrom (AC 50 Hz / DC) (1 s; $\leq 300^\circ\text{C}$)	3,5 kA	7,4 kA
Ringgewicht	ca. 40 kg	ca. 42 kg
VPE	100 m	50 m
Preis / m	7,15 €	10,90 €

Bänder



Nach DIN EN 62561-2 (VDE 0185-561-2), für den Einsatz bei Erdungsanlagen, Blitzschutzanlagen und beim Ringpotentialausgleich.

Edelstahlband



Allgemeine Technische Daten:

Normenbezug DIN EN 62561-2

Typ BA ...	30X3.5 V2A R25M	30X3.5 V2A R60M
Art.-Nr.	860 925	860 900
Breite	30 mm	30 mm
Dicke	3,5 mm	3,5 mm
Querschnitt	105 mm ²	105 mm ²
Werkstoff	NIRO	NIRO
Werkstoff-Nr.	1.4301 / 1.4303	1.4301 / 1.4303
Kurzschlussstrom (AC 50 Hz / DC) (1 s; $\leq 300^\circ\text{C}$)	3,9 kA	3,9 kA
Ringgewicht	ca. 21 kg	ca. 49 kg
VPE	25 m	60 m
Preis / m	44,75 €	42,90 €

Typ BA ...	30X3.5 V4A R25M	30X3.5 V4A R60M
Art.-Nr.	860 325	860 335
Breite	30 mm	30 mm
Dicke	3,5 mm	3,5 mm
Querschnitt	105 mm ²	105 mm ²
Werkstoff	NIRO (V4A)	NIRO (V4A)
Werkstoff-Nr.	1.4571 / 1.4404	1.4571 / 1.4404
Kurzschlussstrom (AC 50 Hz / DC) (1 s; $\leq 300^\circ\text{C}$)	3,9 kA	3,9 kA
Ringgewicht	ca. 21 kg	ca. 49 kg
VPE	25 m	60 m
Preis / m	52,90 €	50,80 €

Typ BA ...	40X4 V4A R40M	40X5 V4A R30M
Art.-Nr.	860 404	860 405
Breite	40 mm	40 mm
Dicke	4 mm	5 mm
Querschnitt	160 mm ²	200 mm ²
Werkstoff	NIRO (V4A)	NIRO (V4A)
Werkstoff-Nr.	1.4571 / 1.4404	1.4571 / 1.4404
Kurzschlussstrom (AC 50 Hz / DC) (1 s; $\leq 300^\circ\text{C}$)	6 kA	7,4 kA
Ringgewicht	ca. 50 kg	ca. 50 kg
VPE	40 m	30 m
Preis / m	76,90 €	96,80 €

Typ BA ...	30X3.5 STTZN R25M	30X4 STTZN R52M
Art.-Nr.	852 335	810 304
Breite	30 mm	30 mm
Dicke	3,5 mm	4 mm
Querschnitt	105 mm ²	120 mm ²
Normenbezug	DIN EN 62561-2	DIN EN 62561-2
Kurzschlussstrom (AC 50 Hz / DC) (1 s; $\leq 300^\circ\text{C}$)	7,4 kA	8,4 kA
Ringgewicht	ca. 21 kg	ca. 50 kg
VPE	25 m	52 m
Preis / m	10,75 €	13,65 €

Typ BA ...	40X4 STTZN R40M	40X5 STTZN R30M
Art.-Nr.	810 404	810 405
Breite	40 mm	40 mm
Dicke	4 mm	5 mm
Querschnitt	160 mm ²	200 mm ²
Normenbezug	DIN EN 62561-2	DIN EN 62561-2
Kurzschlussstrom (AC 50 Hz / DC) (1 s; $\leq 300^\circ\text{C}$)	11,2 kA	14 kA
Ringgewicht	ca. 50 kg	ca. 50 kg
VPE	40 m	30 m
Preis / m	18,50 €	22,90 €

Typ BA ...	50X4 STTZN R30M
Art.-Nr.	810 504 NEU
Breite	50 mm
Dicke	4 mm
Querschnitt	200 mm ²
Normenbezug	DIN EN 62561-2
Kurzschlussstrom (AC 50 Hz / DC) (1 s; $\leq 300^\circ\text{C}$)	14 kA
Ringgewicht	ca. 50 kg
VPE	30 m
Preis / m	23,90 €

Kupferband



Typ BA ...	20X2.5 CU R100M
Art.-Nr.	831 225
Breite	20 mm
Dicke	2,5 mm
Querschnitt	50 mm ²
Werkstoff	Cu
Normenbezug	DIN EN 62561-2
Kurzschlussstrom (AC 50 Hz / DC) (1 s; $\leq 300^\circ\text{C}$)	9,7 kA
Ringgewicht	ca. 45 kg
VPE	100 m
Preis / m	34,40 €

Bänder in abweichenden Abmessungen und Werkstoffen auf Anfrage.

Seile

Für den Einsatz bei Blitzschutz- und Erdungsanlagen.

Aluminiumseil

Z. B. zum Überspannen bei Getrennten Fangeinrichtungen (DEHNiso-Combi).



Typ	SEIL 9 50Q AL R100M
Art.-Nr.	840 050
Querschnitt	50 mm ²
Seilaufbau Anzahl x Ø Draht	19 x 1,8 mm
Werkstoff	Al
Normenbezug	DIN EN 62561-2
Durchmesser Ø Außen	9 mm
Kurzschlussstrom (AC 50 Hz / DC) (1 s; ≤ 300 °C)	6,4 kA
Ringgewicht	ca. 13,5 kg
VPE	100 m
Preis / m	9,50 €

Hinweis: Al darf nicht unmittelbar (ohne Abstand) auf, im oder unter Putz, Mörtel oder Beton sowie nicht im Erdreich verlegt werden.

Stahlseil



Typ	SEIL 10 STGALZN R100M
Art.-Nr.	801 050
Querschnitt	42 mm ²
Seilaufbau Anzahl x Ø Draht	[6x] 19 x 0,65 mm
Werkstoff	St/gal Zn
Durchmesser Ø Außen	10 mm
Kurzschlussstrom (AC 50 Hz / DC) (1 s; ≤ 300 °C)	3 kA
Ringgewicht	ca. 33 kg
VPE	100 m
Preis / m	20,65 €

Edelstahlseil

Z. B. für den Potentialausgleich.



Typ	SEIL 8 V4A R100M	SEIL 10 V4A R100M
Art.-Nr.	850 008	850 010
Querschnitt	27 mm ²	42 mm ²
Seilaufbau Anzahl x Ø Draht	[7x] 19 x ca. 0,59 mm	[7x] 19 x ca. 0,68 mm
Werkstoff	NIRO (V4A)	NIRO (V4A)
Werkstoff-Nr.	1.4571 / 1.4404	1.4571 / 1.4404
Durchmesser Ø Außen	8 mm	10 mm
Kurzschlussstrom (AC 50 Hz / DC) (1 s; ≤ 300 °C)	1 kA	1,5 kA
Ringgewicht	ca. 23,5 kg	ca. 39,5 kg
VPE	100 m	100 m
Preis / m	31,90 €	50,30 €

Kupferseil



Allgemeine Technische Daten:

Werkstoff	Cu
Normenbezug	DIN EN 62561-2

Typ	SEIL 9 50Q CU R50M	SEIL 9 50Q CU R100M
Art.-Nr.	832 739	832 740
Querschnitt	50 mm ²	50 mm ²
Seilaufbau Anzahl x Ø Draht	19 x 1,8 mm	19 x 1,8 mm
Durchmesser Ø Außen	9 mm	9 mm
Kurzschlussstrom (AC 50 Hz / DC) (1 s; ≤ 300 °C)	9,7 kA	9,7 kA
Ringgewicht	ca. 22 kg	ca. 44 kg
VPE	50 m	100 m
Preis / m	32,15 €	32,15 €

Typ	SEIL 10.5 70Q CU R50M	SEIL 10.5 70Q CU R100M
Art.-Nr.	832 192	832 193
Querschnitt	70 mm ²	70 mm ²
Seilaufbau Anzahl x Ø Draht	19 x 2,1 mm	19 x 2,1 mm
Durchmesser Ø Außen	10,5 mm	10,5 mm
Kurzschlussstrom (AC 50 Hz / DC) (1 s; ≤ 300 °C)	13,6 kA	13,6 kA
Ringgewicht	ca. 30 kg	ca. 60 kg
VPE	50 m	100 m
Preis / m	42,90 €	42,90 €

Typ	SEIL 12.5 95Q CU R50M	SEIL 14.5 120Q CU R50M
Art.-Nr.	832 095	832 120
Querschnitt	95 mm ²	120 mm ²
Seilaufbau Anzahl x Ø Draht	19 x 2,5 mm	19 x 2,8 mm
Durchmesser Ø Außen	12,5 mm	14,5 mm
Kurzschlussstrom (AC 50 Hz / DC) (1 s; ≤ 300 °C)	18,5 kA	23,4 kA
Ringgewicht	ca. 42 kg	ca. 53 kg
VPE	50 m	50 m
Preis / m	59,40 €	75,00 €

Kupferseil verzinkt



Allgemeine Technische Daten:

Werkstoff	Cu/gal Sn	
Typ	SEIL 7.5 CUGALSN 35Q R100M	SEIL 9 50Q CUGALSN R100M
Art.-Nr.	832 838	832 839
Querschnitt	35 mm ²	50 mm ²
Seilaufbau Anzahl x Ø Draht	7 x 2,5 mm	19 x 1,8 mm
Normenbezug	–	DIN EN 62561-2
Durchmesser Ø Außen	7,5 mm	9 mm
Kurzschlussstrom (AC 50 Hz / DC) (1 s; ≤ 300 °C)	5 kA	7,2 kA
Ringgewicht	ca. 33 kg	ca. 44 kg
VPE	100 m	100 m
Preis / m	28,40 €	33,75 €

Typ	SEIL 10.5 70Q CUGALSN R50M	SEIL 10.5 70Q CUGALSN R100M
Art.-Nr.	832 202	832 292
Querschnitt	70 mm ²	70 mm ²
Seilaufbau Anzahl x Ø Draht	19 x 2,1 mm	19 x 2,1 mm
Normenbezug	DIN EN 62561-2	DIN EN 62561-2
Durchmesser Ø Außen	10,5 mm	10,5 mm
Kurzschlussstrom (AC 50 Hz / DC) (1 s; ≤ 300 °C)	10,1 kA	10,1 kA
Ringgewicht	ca. 30 kg	ca. 60 kg
VPE	50 m	100 m
Preis / m	45,40 €	45,40 €

Typ	SEIL 12.5 95Q CUGALSN R50M	SEIL 14.5 120Q CUGALSN R50M
Art.-Nr.	832 295	832 320
Querschnitt	95 mm ²	120 mm ²
Seilaufbau Anzahl x Ø Draht	19 x 2,5 mm	19 x 2,8 mm
Normenbezug	DIN EN 62561-2	DIN EN 62561-2
Durchmesser Ø Außen	12,5 mm	14,5 mm
Kurzschlussstrom (AC 50 Hz / DC) (1 s; ≤ 300 °C)	13,8 kA	17,4 kA
Ringgewicht	ca. 42 kg	ca. 53 kg
VPE	50 m	50 m
Preis / m	62,60 €	78,80 €

Seile in abweichenden Abmessungen und Werkstoffen auf Anfrage.



Verschiedene Drahttrichtgeräte finden Sie auf Seite 334

Dachleitungshalter für Flachdächer

Dachleitungshalter zur Befestigung von Rundleitern und Bändern (mit Adapter) auf Flachdächern.

- Leitungshalter mit Grundplatte aus wetterbeständigem Kunststoff, UV-stabilisiert und halogenfrei
- Stein aus frostbeständigem Beton nach EN 1338 für Pflastersteine, Frostbeständigkeit geprüft nach EN 1340 (Frost-Tau-Wechselversuch)
- Stein und Unterteil getrennt recycelbar

Mit zweifacher Leitungshalterung Typ FB2



Typ DLH ...	FB2 8 LO 141X86X70	FB2 8 FE 141X86X70
Art.-Nr.	253 050	253 060
Leitungsführung	lose	fest
Werkstoff Leitungshalter	Kunststoff	Kunststoff
Farbe Leitungshalter	schwarz ●	schwarz ●
Leitungshalter Aufnahme Rd	8 mm	8 mm
Gewicht	1 kg	1 kg
Stein	Beton (C35/45)	Beton (C35/45)
Abmessung	141 x 86 x 70 mm	141 x 86 x 70 mm
VPE	10 Stk.	10 Stk.
Preis / Stk.	2,65 €	2,65 €

Mit zweifacher Leitungshalterung Typ KF2

Zum Einklemmen in Dachbahnenstreifen (Stärke bis 5 mm), der mit der Dachbahn verschweißt oder verklebt ist.



Typ DLH ...	KF2 8 LO 141X86X70
Art.-Nr.	253 051
Leitungsführung	lose
Werkstoff Leitungshalter	Kunststoff
Farbe Leitungshalter	schwarz ●
Leitungshalter Aufnahme Rd	8 mm
Abmessung	141 x 86 x 70 mm
VPE	100 Stk.
Preis / Stk.	1,20 €

Mit einfacher Leitungshalterung Typ FB



Typ DLH ...	FB 8 LO 100X100X70
Art.-Nr.	253 015
Leitungsführung	lose
Werkstoff Leitungshalter	Kunststoff
Farbe Leitungshalter	schwarz ●
Leitungshalter Aufnahme Rd	8 mm
Gewicht	1 kg
Stein	Beton (C35/45)
Abmessung	100 x 100 x 70 mm
VPE	10 Stk.
Preis / Stk.	2,85 €

Mit einfacher Leitungshalterung Typ KF

Zum Einklemmen in Dachbahnenstreifen (Stärke bis 2,5 mm), der mit der Dachbahn verschweißt oder verklebt ist.



Typ DLH ...	KF 8 LO DBS 110X100X70 SW
Art.-Nr.	253 030
Leitungsführung	lose
Werkstoff Leitungshalter	Kunststoff
Farbe Leitungshalter	schwarz ●
Leitungshalter Aufnahme Rd	8 mm
Abmessung	110 x 100 x 75 mm
VPE	100 Stk.
Preis / Stk.	2,65 €

Kunststoffoberteil separat Typ KF Art.-Nr. 253 016 auf Anfrage.

Zubehör für Dachleitungshalter für Flachdächer

Rundleitungsadapter für Typ FB und KF

Zum Aufschneiden auf Dachleitungshalter für Leitungen Rd 10 mm, lose Leitungsführung.

Adapter für Leitungen Rd 6 mm

Art.-Nr. 253 022 auf Anfrage.



Typ	RLA 10 FB KF K SW
Art.-Nr.	253 023
Leitungshalter Aufnahme Rd	10 mm
Werkstoff	Kunststoff
Farbe	schwarz ●
VPE	50 Stk.
Preis / Stk.	1,20 €

Flachleitungsadapter für Typ FB und KF

Zum Aufschneiden auf Dachleitungshalter (Art.-Nr. 253 015) für Leitungen Flach 30 mm, lose Leitungsführung.



Typ	FLA30 FB KF K SW
Art.-Nr.	253 021
Leitungshalter Aufnahme Fl	30 mm
Werkstoff	Kunststoff
Farbe	schwarz ●
VPE	50 Stk.
Preis / Stk.	1,20 €

Klammer für Typ FB und KF

Zum Aufschneiden auf Dachleitungshalter (Art.-Nr. 253 015), zur zusätzlichen Fixierung des Halters an der verlegten Fangleitung bei geneigten Dächern.



Typ	KLA 8 FB KF K SW
Art.-Nr.	253 025
Leitungshalter Aufnahme Rd	8 mm
Werkstoff	Kunststoff
Farbe	schwarz ●
VPE	50 Stk.
Preis / Stk.	0,80 €

Dachleitungshalter für Flachdächer mit Befestigungsbohrungen

Zum Verlegen von Fangeinrichtungen auf Flachdächern und Wänden.

Ausführung St/tZn, groß

Mit Leitungshalter DEHNQUICK, feste Leitungsführung, Höhe bis Leitungsmittle 60 mm.



Typ	DLH DQ 6.10 GP100X100 STTZN
Art.-Nr.	202 060
Werkstoff Dachleitungshalter	St/tZn
Abmessung	100 x 100 mm
Befestigung	[4x] Ø4 / [4x] Ø10 mm
Werkstoff Leitungshalter	St/tZn
Leitungshalter Aufnahme Rd	6-10 mm
VPE	1 Stk.
Preis / Stk.	5,50 €

Ausführung St/tZn, klein

Mit Leitungshalter DEHNQUICK, feste Leitungsführung, Höhe bis Leitungsmittle 60 mm.



Typ	DLH DQ 6.10 GP50X60 STTZN
Art.-Nr.	202 030
Werkstoff Dachleitungshalter	St/tZn
Abmessung	50 x 60 mm
Befestigung	[4x] Ø5,2 mm
Werkstoff Leitungshalter	St/tZn
Leitungshalter Aufnahme Rd	6-10 mm
VPE	50 Stk.
Preis / Stk.	5,20 €

Runde Befestigungsplatte St/tZn, groß

Platte mit Gewindebolzen M8, z. B. für DEHNsnap oder DEHNhold bei der Anwendung für z. B. Pappdächer, Beton, Stahl und Mauerwerk.



Typ	BP D100 GBM8 4XB10 4XB4 STTZN
Art.-Nr.	297 015
Werkstoff Dachleitungshalter	St/tZn
Abmessung	ca. Ø100 mm
Befestigung	[4x] Ø4 / [4x] Ø10 mm
VPE	25 Stk.
Preis / Stk.	6,70 €

Runde Befestigungsplatte Kunststoff, klein

Platte mit Gewindebolzen M8, z. B. für DEHNsnap oder DEHNhold bei der Anwendung für z. B. Pappdächer, Beton, Stahl und Mauerwerk.



Typ	BP D40 GBM8 4XB4 K GR
Art.-Nr.	297 025
Werkstoff Dachleitungshalter	Kunststoff
Farbe	grau ●
Abmessung	Ø40 mm
Befestigung	[4x] Ø4 mm
VPE	100 Stk.
Preis / Stk.	3,50 €

Dachdurchführungen

Für Ableitungen zum Durchdringen und Abdichten von Dächern.

Für Flachdächer

Die max. Verarbeitungstemperatur von +110 °C ist beim Einbau zu beachten. Für Anschlusshöhen größer 100 mm sind Dachdurchführung und Leitung mit selbstklebendem Universal-Dichtband (Alu-Fix-Band) zu umwickeln.



Typ DDF ...	8 10 16 FL20.30 D250 K
Art.-Nr.	552 030
Werkstoff	Kunststoff
Farbe	schwarz ●
Durchführung Rd	8 / 10 / 16 mm
Durchführung Fl	20 x 2,5 / 30 x 3,5 mm
Durchmesser Ø	250 mm
VPE	25 Stk.
Preis / Stk.	15,05 €

Für Ziegel- und Wellplattendächer



Typ DDF ...	8.10 D34 B16 K
Art.-Nr.	552 010
Bohrung	Ø16 mm
Werkstoff	Kunststoff
Farbe	schwarz ●
Durchführung Rd	8-10 mm
Durchmesser Ø	34 mm
VPE	25 Stk.
Preis / Stk.	4,60 €

Dehnungsstücke

Zum temperaturbedingten Längenausgleich längerer Leitungen (lose Leitungsführung in den Haltern vorausgesetzt).

Ausführung rund

Für Anschluss mit z. B. MV-Klemme (Art.-Nr. 390 051).

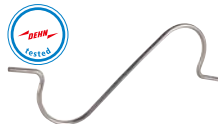

Typ DS ...	8 L395 AL
Art.-Nr.	374 011
Werkstoff	Al
Abmessung	Ø8 mm
Länge	ca. 395 mm
Normenbezug	DIN EN 62561-2
VPE	25 Stk.
Preis / Stk.	5,20 €

Ausführung flach

Für Anschluss mit z. B. KS-Verbinder (Art.-Nr. 301 000). Hinweis: An Kreuzungspunkten können zwei Dehnungsstücke mit einer Schraube M10 x 20 mm und Mutter verbunden werden.



Typ DS ...	30X2 L170 3XB11 AL
Art.-Nr.	374 020
Werkstoff	Al
Abmessung	30 x 2 mm
Länge	170 mm
Befestigung	[2x] Ø11 mm
Mittelbohrung	Ø11 mm
Normenbezug in Anlehnung an DIN EN 62561-2	
VPE	50 Stk.
Preis / Stk.	2,55 €

Überbrückungslaschen

Zum Anschließen und Verbinden von Metallverkleidungen, zum Nieten oder Schrauben.

Anwendungshinweis:

Nach DIN EN 62305-3 Bbl. 1 sind für den Anschluss bei Materialstärken $\geq 0,5$ mm vier Nieten Ø5 mm oder bei Materialstärken ≥ 2 mm zwei Blechtreiberschrauben Ø6,3 mm aus NIRO zu verwenden (beidseitig).

Ausführung kurz mit Mittelbohrung



Typ UEBL ...	L170 B11 B5.2 6.5 AL	L170 B11 B5.2 6.5 CU
Art.-Nr.	377 006	377 027
Werkstoff	Al	Cu
Abmessung	30 x 2 mm	28 x 2 mm
Länge	170 mm	170 mm
Befestigung	[8x] Ø5,2 / [4x] Ø6,5 mm	[8x] Ø5,2 / [4x] Ø6,5 mm
Mittelbohrung	Ø11 mm	Ø11 mm
Normenbezug	DIN EN 62561-1	DIN EN 62561-1
VPE	50 Stk.	50 Stk.
Preis / Stk.	2,55 €	9,15 €

*) Genaue Zuordnung siehe Prüfzertifikat.

Ausführung kurz ohne Mittelbohrung



Typ UEBL ...	L170 B5.2 6.5 AL
Art.-Nr.	377 016
Werkstoff	Al
Abmessung	30 x 2 mm
Länge	170 mm
Befestigung	[8x] Ø5,2 / [4x] Ø6,5 mm
Normenbezug	DIN EN 62561-1
VPE	50 Stk.
Preis / Stk.	2,55 €

*) Genaue Zuordnung siehe Prüfzertifikat.

Ausführung lang mit Mittelbohrung



Typ UEBL ...	L220 B11 B5.2 6.5 AL
Art.-Nr.	377 026
Werkstoff	Al
Abmessung	30 x 2 mm
Länge	220 mm
Befestigung	[8x] Ø5,2 / [4x] Ø6,5 mm
Mittelbohrung	Ø11 mm
Normenbezug	DIN EN 62561-1
VPE	50 Stk.
Preis / Stk.	2,65 €

*) Genaue Zuordnung siehe Prüfzertifikat.

Überbrückungslaschen mit Mittelbohrung können mit KS-Verbinder (z.B. Art.-Nr. 301 019) kombiniert werden.

Überbrückungsbänder

Zum Verbinden von Metallverkleidungen (Nieten oder Schrauben), als Dehnungsausgleichsstück für Runddrähte oder als Ausgleich gewisser, temperaturbedingter Längenänderungen für Runddrähte geeignet; Anschluss z. B. mit KS-Verbinder Art.-Nr. 301 019

Anwendungshinweis:

Nach DIN EN 62305-3 Bbl. 1 sind für den Anschluss bei Materialstärken $\geq 0,5$ mm vier Nieten $\varnothing 5$ mm oder bei Materialstärken ≥ 2 mm zwei Blechtreiberschrauben $\varnothing 6,3$ mm aus NIRO zu verwenden (beidseitig).

Ausführung kurz



Typ UEBB ...	L180 B10.5 B5.2 AL	L180 B10.5 B5.2 CU
Art.-Nr.	377 015	377 007
Werkstoff	Al	Cu
Länge (l _G)	180 mm	180 mm
Querschnitt	50 mm ²	50 mm ²
Befestigung	[8x] $\varnothing 5,2$ / [2x] $\varnothing 10,5$ mm	[8x] $\varnothing 5,2$ / [2x] $\varnothing 10,5$ mm
Befestigungsmöglichkeit	Blindnieten / Schrauben	Blindnieten / Schrauben
Normenbezug	DIN EN 62561-1	DIN EN 62561-1
VPE	10 Stk.	10 Stk.
Preis / Stk.	8,70 €	14,00 €

*) Genaue Zuordnung siehe Prüfzertifikat.

Ausführung kurz, für die Befestigung mit Bohrschrauben



Typ UEBB ...	L180 B10.5 B6.5 AL
Art.-Nr.	377 045
Werkstoff	Al
Länge (l _G)	180 mm
Querschnitt	50 mm ²
Befestigung	[4x] $\varnothing 6,5$ / [2x] $\varnothing 10,5$ mm
Befestigungsmöglichkeit	Bohrschrauben / Schrauben
Normenbezug	DIN EN 62561-1
VPE	100 Stk.
Preis / Stk.	8,70 €

*) Genaue Zuordnung siehe Prüfzertifikat.

Ausführung lang, mit Mittelbohrung

Hinweis: An Kreuzungspunkten können zwei Überbrückungsbänder mit einer Schraube M10 x 20 mm und Mutter verbunden werden.



Typ UEBB ...	L300 3XB10.5 B5,2 AL	L300 3XB10.5 B5.2 CU
Art.-Nr.	377 115	377 107
Werkstoff	Al	Cu
Länge (l _G)	300 mm	300 mm
Querschnitt	50 mm ²	50 mm ²
Befestigung	[8x] $\varnothing 5,2$ / [3x] $\varnothing 10,5$ mm	[8x] $\varnothing 5,2$ / [3x] $\varnothing 10,5$ mm
Mittelbohrung	10,5 mm	10,5 mm
Befestigungsmöglichkeit	Blindnieten / Schrauben	Blindnieten / Schrauben
Normenbezug	DIN EN 62561-1	DIN EN 62561-1
VPE	10 Stk.	10 Stk.
Preis / Stk.	12,90 €	20,90 €

*) Genaue Zuordnung siehe Prüfzertifikat.

Überbrückungsseile

Zum Verbinden / Überbrücken von Metallverkleidungen durch Schrauben, oder als Ausgleich gewisser, temperaturbedingter Längenänderungen für Runddrähte geeignet; Anschluss z. B. mit KS-Verbinder Art.-Nr. 301 019.



Anwendungshinweis:

Nach DIN EN 62305-3 Bbl. 1 sind für den Anschluss bei Materialstärken $\geq 0,5$ mm zwei Nieten $\varnothing 6$ mm oder bei Materialstärken ≥ 2 mm zwei Blechtreiberschrauben $\varnothing 6,3$ mm aus NIRO zu verwenden (beidseitig).

Allgemeine Technische Daten:

Werkstoff Kabelschuh	Al
Werkstoff Seil	Cu
Querschnitt	16 mm ²
Befestigung	[4x] $\varnothing 6,5$ / [2x] $\varnothing 10,5$ mm
Isolierung	Gummi EM5 schwarz
Normenbezug	DIN EN 62561-1

Typ UEBS 16 ...	L200 B10.5 B6.5 AL CU	L300 B10.5 B6.5 AL CU
Art.-Nr.	377 210	377 310
Länge (l _l)	200 mm	300 mm
VPE	10 Stk.	100 Stk.
Preis / Stk.	8,80 €	9,35 €

Typ UEBS 16 ...	L400 B10.5 B6.5 AL CU	L500 B10.5 B6.5 AL CU
Art.-Nr.	377 410	377 510
Länge (l _l)	400 mm	500 mm
VPE	10 Stk.	10 Stk.
Preis / Stk.	10,25 €	10,55 €

*) Genaue Zuordnung siehe Prüfzertifikat.

Bohrschraube

Selbstschneidend mit Sechskantkopf und Bund, für den Anschluss von Überbrückungslaschen, -bändern oder -seilen z. B. an die Attika (bei Materialstärken ≥ 2 mm).



Typ	BSC 6.3X19 SW10 V2A
Art.-Nr.	528 619
Werkstoff	NIRO
Abmessung	6,3 x 19 mm
Kopf	SW 10
Normenbezug	DIN 7504
VPE	1 Stk.
Preis / Stk.	0,55 €

Blindniete

Mit NIRO-Zugnagel für den Anschluss von Überbrückungs-laschen, -bändern oder -seilen, nach DIN EN 62305-3 Bbl. 1.



Typ	BN 5X10 AL V2A
Art.-Nr.	528 610
Werkstoff	Al / NIRO
Kopf	Ø5 mm
Länge	10 mm
Normenbezug	ähnl. DIN 7337 (EN 15979)
VPE	500 Stk.
Preis / Stk.	0,55 €

Überbrückungsseil mit Falzklemmen

▪ Zum Verbinden oder Überbrücken von Metallverkleidungen (z. B. Attikasegmenten) ohne Bohren



- Mit je einem Überleger z. B. für den Anschluss an die Fangeinrichtung und zum Errichten von Fangspitzen (Rd 8-10 mm)
- Anwendbar für Attikafalze mit einem Winkel von 0-45° und einer Länge bis max. 18 mm

Eine Verunreinigung durch Bohrspäne wird durch diese Ausführung vermieden.

Typ	UEBS 16 L400 CU FK0.7 10 V2A
Art.-Nr.	365 419
Klemmbereich Falz	0,7-10 mm
Werkstoff Falzklemmen	NIRO
Länge	400 mm
Werkstoff Seil	Cu
Querschnitt	16 mm ²
Normenbezug	DIN EN 62561-1
VPE	5 Stk.
Preis / Stk.	28,40 €

*) Genaue Zuordnung siehe Prüfzertifikat.

Anschluss-Set Seilanlage

System zum Verbinden von Seilsicherungssystemen auf Dächern an die vorhandene Fangeinrichtung; mit montierter Anschlusslasche für Sicherungsseil und Klemmbock.

Seildurchmesser 6 mm



Typ ASSA ...	D6 L1000 6.10 CU V2A
Art.-Nr.	365 509
Klemmbereich Anschlusslasche	Ø6 mm
Seilaufbau	7 x 7 / 7 x 19 mm
Werkstoff Anschlusslasche	NIRO
Klemmbock Aufnahme Rd	6-10 mm
Länge	1000 mm
Werkstoff Seil	Cu
Querschnitt	16 mm ²
Temperaturbereich	-40 °C ... +80 °C
Isolierung	Gummi EM5 schwarz
VPE	1 Stk.
Preis / Stk.	48,75 €

Seildurchmesser 8 mm



Typ ASSA ...	D8 L1000 6.10 CU V2A
Art.-Nr.	365 519
Klemmbereich Anschlusslasche	Ø8 mm
Seilaufbau	7 x 7 / 7 x 19 mm
Werkstoff Anschlusslasche	NIRO
Klemmbock Aufnahme Rd	6-10 mm
Länge	1000 mm
Werkstoff Seil	Cu
Querschnitt	16 mm ²
Temperaturbereich	-40 °C ... +80 °C
Isolierung	Gummi EM5 schwarz
Normenbezug	DIN EN 62561-1
VPE	1 Stk.
Preis / Stk.	48,75 €

*) Genaue Zuordnung siehe Prüfzertifikat.

Dachleitungshalter mit Zugfeder für Firstziegel und Gratsteine

Zum Befestigen von Fangleitungen auf dem First z. B. für Ziegeldächer.

SPANNsnap light

Mit Befestigung durch NIRO-Zugfeder, mit Leitungshalter DEHNSnap, lose Leitungsführung, seitlich verstellbar.

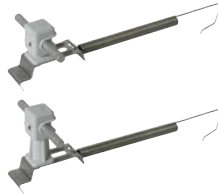

Typ DLH ...	SSL 8 H16 FG180.280 GR V2A	SSL 8 H36 FG180.280 GR V2A
Art.-Nr.	204 469	204 449
Werkstoff Dachleitungshalter	NIRO	NIRO
Spannbereich Firstziegelbreite	180-280 mm	180-280 mm
Bauhöhe Leitungshalter (h1)	16 mm	36 mm
Werkstoff Leitungshalter	Kunststoff	Kunststoff
Farbe Leitungshalter	grau ●	grau ●
Leitungshalter Aufnahme Rd	8 mm	8 mm
VPE	25 Stk.	25 Stk.
Preis / Stk.	6,50 €	6,60 €

SPANNsnap

Mit Befestigung durch NIRO-Zugfeder, mit Leitungshalter DEHNSnap, lose Leitungsführung, seitlich verstellbar.

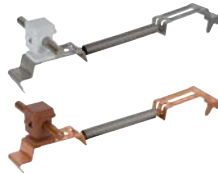

Allgemeine Technische Daten:

Spannbereich Firstziegelbreite	180-280 mm
Werkstoff Leitungshalter	Kunststoff
Leitungshalter Aufnahme Rd	8 mm

Typ DLH ...	SS 8 H16 FG180.280 GR V2A	SS 8 H16 FG180.280 BR CU
Art.-Nr.	204 269	204 267
Werkstoff Dachleitungshalter	NIRO	Cu
Bauhöhe Leitungshalter (h1)	16 mm	16 mm
Farbe Leitungshalter	grau ●	braun ●
VPE	25 Stk.	25 Stk.
Preis / Stk.	8,25 €	9,00 €

Typ DLH ...	SS 8 H36 FG180.280 GR V2A	SS 8 H36 FG180.280 BR CU
Art.-Nr.	204 249	204 247
Werkstoff Dachleitungshalter	NIRO	Cu
Bauhöhe Leitungshalter (h1)	36 mm	36 mm
Farbe Leitungshalter	grau ●	braun ●
VPE	25 Stk.	25 Stk.
Preis / Stk.	8,25 €	9,15 €

SPANNgrip light

Mit Befestigung durch NIRO-Zugfeder, mit Leitungshalter DEHNgrip, lose Leitungsführung, seitlich verstellbar.



Typ DLH ...	SGL 8 H20 FG180.280 V2A	SGL 8 H32 FG180.280 V2A
Art.-Nr.	206 439	206 449
Werkstoff Dachleitungshalter	NIRO	NIRO
Spannbereich Firstziegelbreite	180-280 mm	180-280 mm
Bauhöhe Leitungshalter (h1)	20 mm	32 mm
Werkstoff Leitungshalter	NIRO	NIRO
Leitungshalter Aufnahme Rd	8 mm	8 mm
Normenbezug	DIN EN 62561-4	DIN EN 62561-4
VPE	25 Stk.	25 Stk.
Preis / Stk.	7,90 €	7,80 €

SPANNgrip

Mit Befestigung durch NIRO-Zugfeder, mit Leitungshalter DEHNgrip, lose Leitungsführung, seitlich verstellbar.



Allgemeine Technische Daten:

Spannbereich Firstziegelbreite	180-280 mm
Leitungshalter Aufnahme Rd	8 mm
Normenbezug	DIN EN 62561-4

Typ DLH ...	SG 8 H20 FG180.280 V2A	SG 8 H20 FG180.280 CU
Art.-Nr.	206 239	206 237
Werkstoff Dachleitungshalter	NIRO	Cu
Bauhöhe Leitungshalter (h1)	20 mm	20 mm
Werkstoff Leitungshalter	NIRO	Cu
VPE	25 Stk.	25 Stk.
Preis / Stk.	9,00 €	11,20 €

Typ DLH ...	SG 8 H32 FG180.280 V2A	SG 8 H32 FG180.280 CU
Art.-Nr.	206 249	206 247
Werkstoff Dachleitungshalter	NIRO	Cu
Bauhöhe Leitungshalter (h1)	32 mm	32 mm
Werkstoff Leitungshalter	NIRO	Cu
VPE	25 Stk.	25 Stk.
Preis / Stk.	9,60 €	10,90 €

Dachleitungshalter verstellbar für Firstziegel und Gratsteine

Zum Befestigen von Fangleitungen auf dem First z. B. für Ziegeldächer.

Stetig verstellbar mit Leitungshalter DEHNsnap

Lose Leitungsführung seitlich verstellbar (oben Mitte bis unten).



Allgemeine Technische Daten:

Spannbereich	180-280 mm
Werkstoff Leitungshalter	Kunststoff
Leitungshalter Aufnahme Rd	8 mm
Haltekrallenlänge	23 mm

Typ DLH ...	DS 8 H16 FG180.280 GR V2A	DS 8 H16 FG180.280 BR V2A
Art.-Nr.	204 109	204 911
Werkstoff Dachleitungshalter	NIRO	NIRO
Bauhöhe Leitungshalter (h1)	16 mm	16 mm
Farbe Leitungshalter	grau ●	braun ●
VPE	25 Stk.	25 Stk.
Preis / Stk.	8,50 €	8,70 €

Typ DLH ...	DS 8 H16 FG180.280BR GALCU	DS 8 H36 FG180.280 GR V2A
Art.-Nr.	204 107	204 129
Werkstoff Dachleitungshalter	Cu	NIRO
Bauhöhe Leitungshalter (h1)	16 mm	36 mm
Farbe Leitungshalter	braun ●	grau ●
VPE	25 Stk.	25 Stk.
Preis / Stk.	9,60 €	8,50 €

Typ DLH ...	DS 8 H36 FG180.280 BR V2A	DS 8 H36 FG180.280BR GALCU
Art.-Nr.	204 913	204 127
Werkstoff Dachleitungshalter	NIRO	Cu
Bauhöhe Leitungshalter (h1)	36 mm	36 mm
Farbe Leitungshalter	braun ●	braun ●
VPE	25 Stk.	25 Stk.
Preis / Stk.	9,00 €	9,25 €

Stetig verstellbar mit Leitungshalter DEHNgrip

Lose Leitungsführung seitlich verstellbar (oben Mitte bis unten).



Allgemeine Technische Daten:

Spannbereich	180-280 mm
Leitungshalter Aufnahme Rd	8 mm
Normenbezug	DIN EN 62561-4

Typ DLH ...	DG 8 H20 FG180.280 V2A	DG 8 H20 FG180.280 KK V2A
Art.-Nr.	206 109	206 809
Werkstoff Dachleitungshalter	NIRO	NIRO
Bauhöhe Leitungshalter (h1)	20 mm	20 mm
Werkstoff Leitungshalter	NIRO	NIRO
Haltekrallenlänge	23 mm	15 mm
VPE	25 Stk.	25 Stk.
Preis / Stk.	10,45 €	10,70 €

Typ DLH ...	DG 8 H20 FG180.280 KK GALCU	DG 8 H32 FG180.280 KK GALCU
Art.-Nr.	206 807	206 817
Werkstoff Dachleitungshalter	Cu	Cu
Bauhöhe Leitungshalter (h1)	20 mm	32 mm
Werkstoff Leitungshalter	Cu	Cu
Haltekrallenlänge	15 mm	15 mm
VPE	25 Stk.	25 Stk.
Preis / Stk.	13,55 €	13,65 €

Typ DLH ...	DG 8 H32 FG180.280 KK V2A
Art.-Nr.	206 819
Werkstoff Dachleitungshalter	NIRO
Bauhöhe Leitungshalter (h1)	32 mm
Werkstoff Leitungshalter	NIRO
Haltekrallenlänge	15 mm
VPE	25 Stk.
Preis / Stk.	10,80 €

Stufig verstellbar mit Leitungshalter DEHNQUICK

Feste Leitungsführung.



Allgemeine Technische Daten:

Leitungshalter Aufnahme Rd	6-10 mm
Haltekrallenlänge	24 mm

Typ DLH ...	DQ 6.10 FG120.240 STTZN	DQ 6.10 FG200.280 STTZN
Art.-Nr.	202 020	202 021
Werkstoff Dachleitungshalter	St/tZn	St/tZn
Spannbereich	120-240 mm	200-280 mm
Werkstoff Leitungshalter	St/tZn	St/tZn
VPE	25 Stk.	1 Stk.
Preis / Stk.	9,35 €	9,60 €

Typ DLH ...	DQ 6.10 FG120.240 V2A	DQ 6.10 FG120.240 CU
Art.-Nr.	202 900	202 027
Werkstoff Dachleitungshalter	NIRO	Cu
Spannbereich	120-240 mm	120-240 mm
Werkstoff Leitungshalter	NIRO	Cu
VPE	1 Stk.	1 Stk.
Preis / Stk.	13,30 €	22,75 €

Typ DLH ...	DQ 6.10 FG200.280 CU
Art.-Nr.	202 227
Werkstoff Dachleitungshalter	Cu
Spannbereich	200-280 mm
Werkstoff Leitungshalter	Cu
VPE	25 Stk.
Preis / Stk.	22,00 €

Dachleitungshalter für Firstziegel und Gratsteine

Zum Befestigen von Fangleitungen auf dem First.

FIRSTsnap

Zum Aufsetzen auf Firstklammer bei Trockenfirsten, mit Leitungshalter DEHNSnap, lose Leitungsführung.



Typ	LH FS 8 H16 GR V2A	LH FS 8 H16 K BR V2A
Art.-Nr.	204 029	204 039
Werkstoff Dachleitungsh.	NIRO	NIRO
Bauhöhe Leitungshalter	16 mm	16 mm
Werkstoff Leitungshalter	Kunststoff	Kunststoff
Farbe Leitungshalter	grau ●	braun ●
Leitungshalter Aufnahme Rd	8 mm	8 mm
VPE	50 Stk.	50 Stk.
Preis / Stk.	4,85 €	4,85 €

Zweischrauben-Überleger mit Klemmtülle

Für Ziegel-, Schiefer- und Wellplattendächer, mit wetterbeständiger Klemmtülle, feste Leitungsführung.



Typ	DLH ZS 7.10 FL20 KT12 STTZN
Art.-Nr.	216 000
Werkstoff Dachleitungshalter	Kunststoff
Bohrung	Ø12 mm
Werkstoff Leitungshalter	St/tZn
Leitungshalter Aufnahme Rd	7-10 mm
Leitungshalter Aufnahme Fl	20 mm
VPE	25 Stk.
Preis / Stk.	5,60 €

Dachleitungshalter mit gewinkelter flexibler Grundstrebe für Dachflächen

Zum Einhängen in den Dachziegel mit flexibler Grundstrebe aus dünnem NIRO (0,3 mm), zum Anformen an die Falze der Dachziegel / Dachsteine.

FLEXIsnap

Zum Einhängen in Falzziegel mit flexibler Grundstrebe, lose Leitungsführung.



Allgemeine Technische Daten:	
Werkstoff Dachleitungshalter	NIRO
Strebenlänge	170 mm
Werkstoff Leitungshalter	Kunststoff
Leitungshalter Aufnahme Rd	8 mm

Typ DLH ...	FS 8 H16 L170 GR V2A	FS 8 H16 L170 BR V2A
Art.-Nr.	204 935	204 936
Bauhöhe Leitungshalter (h1)	16 mm	16 mm
Farbe Leitungshalter	grau ●	braun ●
VPE	1 Stk.	50 Stk.
Preis / Stk.	4,60 €	4,60 €

Typ DLH ...	FS 8 H36 L170 GR V2A	FS 8 H36 L170 BR V2A
Art.-Nr.	204 937	204 938
Bauhöhe Leitungshalter (h1)	36 mm	36 mm
Farbe Leitungshalter	grau ●	braun ●
VPE	50 Stk.	50 Stk.
Preis / Stk.	4,60 €	4,60 €

FLEXIgrip

Dachleitungshalter zum Einhängen in Falzziegel mit flexibler Grundstrebe, lose Leitungsführung.



Typ DLH ...	FG 8 H32 L170 V2A	FG 8 H32 L170 V2A GALCU
Art.-Nr.	204 949	204 957
Werkstoff Dachleitungshalter	NIRO	NIRO
Strebenlänge	170 mm	170 mm
Bauhöhe Leitungshalter (h1)	32 mm	32 mm
Werkstoff Leitungshalter	NIRO	Cu
Leitungshalter Aufnahme Rd	8 mm	8 mm
Normenbezug	DIN EN 62561-4	DIN EN 62561-4
VPE	50 Stk.	50 Stk.
Preis / Stk.	5,40 €	6,50 €

Dachleitungshalter mit geprägter Strebe für Dachflächen

Zur Befestigung von Fang- und Ableitungen.

UNIsnap Bauhöhe 16 mm

Mit vorgeformten Biegestellen zum Abwinkeln und Einhängen in den Dachziegel / Dachstein oder in die Dachlattung, mit Leitungshalter DEHNSnap, lose Leitungsführung.

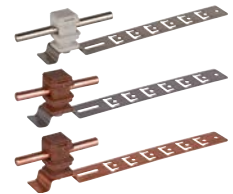

Allgemeine Technische Daten:	
Bauhöhe Leitungshalter	16 mm
Werkstoff Leitungshalter	Kunststoff
Leitungshalter Aufnahme Rd	8 mm

Typ	DLH US 8 H16 L205 GR V2A	DLH US 8 H16 L205 BR V2A
Art.-Nr.	204 149	204 921
Werkstoff Dachleitungshalter	NIRO	NIRO
Strebenlänge (l1)	205 mm	205 mm
Farbe Leitungshalter	grau ●	braun ●
VPE	50 Stk.	1 Stk.
Preis / Stk.	4,10 €	4,10 €

Typ	DLH US 8 H16 L205 BR GALCU	DLH US 8 H16 L335 GR V2A
Art.-Nr.	204 147	204 159
Werkstoff Dachleitungshalter	Cu	NIRO
Strebenlänge (l1)	205 mm	335 mm
Farbe Leitungshalter	braun ●	grau ●
VPE	50 Stk.	50 Stk.
Preis / Stk.	4,75 €	4,30 €

Typ	DLH US 8 H16 L335 BR GALCU	DLH US 8 H16 L475 GR V2A
Art.-Nr.	204 157	204 169
Werkstoff Dachleitungshalter	Cu	NIRO
Strebenlänge (l1)	335 mm	475 mm
Farbe Leitungshalter	braun ●	grau ●
VPE	50 Stk.	1 Stk.
Preis / Stk.	5,30 €	5,30 €

UNIsnap Bauhöhe 36 mm

Mit vorgeformten Biegestellen zum Abwinkeln und Einhängen in den Dachziegel / Dachstein oder in die Dachlattung, mit Leitungshalter DEHNsnap, lose Leitungsführung.



Allgemeine Technische Daten:

Bauhöhe Leitungshalter	36 mm
Werkstoff Leitungshalter	Kunststoff
Leitungshalter Aufnahme Rd	8 mm

Typ	DLH US 8 H36 L205 GR V2A	DLH US 8 H36 L205 BR V2A
Art.-Nr.	204 179	204 924
Werkstoff Dachleitungshalter	NIRO	NIRO
Strebenlänge (l1)	205 mm	205 mm
Farbe Leitungshalter	grau ●	braun ●
VPE	50 Stk.	50 Stk.
Preis / Stk.	4,10 €	4,10 €

Typ	DLH US 8 H36 L205 BR GALCU	DLH US 8 H36 L335 GR V2A
Art.-Nr.	204 177	204 189
Werkstoff Dachleitungshalter	Cu	NIRO
Strebenlänge (l1)	205 mm	335 mm
Farbe Leitungshalter	braun ●	grau ●
VPE	50 Stk.	50 Stk.
Preis / Stk.	4,50 €	4,50 €

Typ	DLH US 8 H36 L335 BR V2A	DLH US 8 H36 L335 BR GALCU
Art.-Nr.	204 925	204 187
Werkstoff Dachleitungshalter	NIRO	Cu
Strebenlänge (l1)	335 mm	335 mm
Farbe Leitungshalter	braun ●	braun ●
VPE	50 Stk.	50 Stk.
Preis / Stk.	4,30 €	5,30 €

Typ	DLH US 8 H36 L475 GR V2A	DLH US 8 H36 L475 BR GALCU
Art.-Nr.	204 199	204 197
Werkstoff Dachleitungshalter	NIRO	Cu
Strebenlänge (l1)	475 mm	475 mm
Farbe Leitungshalter	grau ●	braun ●
VPE	50 Stk.	1 Stk.
Preis / Stk.	5,60 €	6,40 €

UNIsnap mit Klemmteil

Mit vorgeformten Biegestellen zum Abwinkeln und Einhängen und zusätzlichem Klemmteil z. B. für Schieferdächer, mit Leitungshalter DEHNsnap, lose Leitungsführung.



Typ	LH US 8 H16 L205 KT GR V2A
Art.-Nr.	204 089
Werkstoff Dachleitungshalter	NIRO
Strebenlänge (l1)	205 mm
Bauhöhe Leitungshalter	16 mm
Werkstoff Leitungshalter	Kunststoff
Farbe Leitungshalter	grau ●
Leitungshalter Aufnahme Rd	8 mm
VPE	1 Stk.
Preis / Stk.	4,75 €

DEHNsnap mit Alu-Grundstrebe

Zum leichten Anformen an die Falze der Dachziegel / Dachsteine, mit Leitungshalter DEHNsnap, lose Leitungsführung.



Typ	DLH DS 8 H36 L205 GR AL	DLH DS 8 H36 L205 BR AL
Art.-Nr.	204 170	204 171
Werkstoff Dachleitungshalter	Al	Al
Strebenlänge (l1)	205 mm	205 mm
Bauhöhe Leitungshalter	36 mm	36 mm
Werkstoff Leitungshalter	Kunststoff	Kunststoff
Farbe Leitungshalter	grau ●	braun ●
Leitungshalter Aufnahme Rd	8 mm	8 mm
VPE	50 Stk.	50 Stk.
Preis / Stk.	3,30 €	3,30 €

UNIgrip Bauhöhe 20 mm

Mit vorgeformten Biegestellen zum Abwinkeln und Einhängen in den Dachziegel / Dachstein oder in die Dachlattung, mit Leitungshalter DEHNgrip, lose Leitungsführung.



Allgemeine Technische Daten:

Bauhöhe Leitungshalter	20 mm
Leitungshalter Aufnahme Rd	8 mm
Normenbezug	DIN EN 62561-4

Typ	DLH UG 8 H20 L205 V2A	DLH UG 8 H20 L205 CU
Art.-Nr.	206 209	206 207
Werkstoff Dachleitungshalter	NIRO	Cu
Strebenlänge (l1)	205 mm	205 mm
Werkstoff Leitungshalter	NIRO	Cu
VPE	50 Stk.	50 Stk.
Preis / Stk.	4,85 €	5,85 €

Typ	DLH UG 8 H20 L335 V2A	DLH UG 8 H20 L335 CU
Art.-Nr.	206 219	206 217
Werkstoff Dachleitungshalter	NIRO	Cu
Strebenlänge (l1)	335 mm	335 mm
Werkstoff Leitungshalter	NIRO	Cu
VPE	50 Stk.	50 Stk.
Preis / Stk.	5,60 €	6,70 €

Typ	DLH UG 8 H20 L475 V2A	DLH UG 8 H20 L475 CU
Art.-Nr.	206 229	206 227
Werkstoff Dachleitungshalter	NIRO	Cu
Strebenlänge (l1)	475 mm	475 mm
Werkstoff Leitungshalter	NIRO	Cu
VPE	50 Stk.	50 Stk.
Preis / Stk.	6,70 €	8,25 €

UNIGrip Bauhöhe 32 mm

Mit vorgeformten Biegestellen zum Abwinkeln und Einhängen in den Dachziegel / Dachstein oder in die Dachlattung, mit Leitungshalter DEHNgrip, lose Leitungsführung.



Allgemeine Technische Daten:

Werkstoff Dachleitungshalter	NIRO
Bauhöhe Leitungshalter	32 mm
Werkstoff Leitungshalter	NIRO
Leitungshalter Aufnahme Rd	8 mm
Normenbezug	DIN EN 62561-4

Typ	DLH UG 8 H32 L205 V2A	DLH UG 8 H32 L335 V2A
Art.-Nr.	206 309	206 319
Strebenlänge (l1)	205 mm	335 mm
VPE	50 Stk.	50 Stk.
Preis / Stk.	5,30 €	5,60 €

Typ	DLH UG 8 H32 L475 V2A
Art.-Nr.	206 329
Strebenlänge (l1)	475 mm
VPE	50 Stk.
Preis / Stk.	6,95 €

UNIGrip mit Klemmteil Bauhöhe 20 mm

Mit vorgeformten Biegestellen zum Abwinkeln und Einhängen und zusätzlichem Klemmteil z. B. für Schieferdächer, mit Leitungshalter DEHNgrip, lose Leitungsführung.



Typ	DLH UG 8 H20 L205 KT V2A
Art.-Nr.	206 289
Werkstoff Dachleitungshalter	NIRO
Strebenlänge (l1)	205 mm
Bauhöhe Leitungshalter	20 mm
Werkstoff Leitungshalter	NIRO
Leitungshalter Aufnahme Rd	8 mm
Normenbezug	DIN EN 62561-4
VPE	50 Stk.
Preis / Stk.	5,60 €

DEHNgrip mit Alu-Grundstrebe

Zum leichten Anformen an die Falze der Dachziegel / Dachsteine, mit Leitungshalter DEHNgrip, lose Leitungsführung.



Typ	DLH DG 8 H20 L205 V2A AL	DLH DG 8 H32 L205 V2A AL
Art.-Nr.	206 170	206 171
Werkstoff Dachleitungshalter	Al	Al
Strebenlänge (l1)	205 mm	205 mm
Bauhöhe Leitungshalter	20 mm	32 mm
Werkstoff Leitungshalter	NIRO	NIRO
Leitungshalter Aufnahme Rd	8 mm	8 mm
Normenbezug	DIN EN 62561-4	DIN EN 62561-4
VPE	50 Stk.	50 Stk.
Preis / Stk.	4,40 €	4,50 €

Dachleitungshalter mit Strebe für Dachflächen

Zum Einschleiben für Ziegel-, Schiefer- und Pappdächer.

Ausführung gerade

Ausführung gerade, mit Leitungshalter DEHNQUICK, für Leiter Rd 6-10 mm, feste Leitungsführung.



Allgemeine Technische Daten:

Strebenbauhöhe	55 mm
Leitungshalter Aufnahme Rd	6-10 mm

Typ	DLH DQ 6.10 H55 ...	L260 STTZN	L260 V2A
Art.-Nr.	202 040	202 902	
Werkstoff Dachleitungshalter	St/tZn	NIRO	
Strebenlänge	260 / 2 mm	260 / 1 mm	
Werkstoff Leitungshalter	St/tZn	NIRO	
VPE	50 Stk.	50 Stk.	
Preis / Stk.	4,85 €	6,30 €	

Typ	DLH DQ 6.10 H55 L260 ...	CU
Art.-Nr.	202 037	
Werkstoff Dachleitungshalter	Cu	
Strebenlänge	260 / 2 mm	
Werkstoff Leitungshalter	Cu	
VPE	50 Stk.	
Preis / Stk.	12,30 €	

Ausführung gekröpft

Mit Leitungshalter DEHNQUICK, feste Leitungsführung.



Allgemeine Technische Daten:

Strebenbauhöhe	55 mm
Leitungshalter Aufnahme Rd	6-10 mm

Typ	DLH DQ 6.10 H55 ...	L260 GS STTZN	L260 GS V2A
Art.-Nr.	202 010	202 901	
Werkstoff Dachleitungshalter	St/tZn	NIRO	
Strebenlänge	260 / 2 mm	260 / 1 mm	
Werkstoff Leitungshalter	St/tZn	NIRO	
VPE	50 Stk.	50 Stk.	
Preis / Stk.	4,75 €	6,30 €	

Typ	DLH DQ 6.10 H55 L260 ...	GS CU
Art.-Nr.	202 017	
Werkstoff Dachleitungshalter	Cu	
Strebenlänge	260 / 2 mm	
Werkstoff Leitungshalter	Cu	
VPE	1 Stk.	
Preis / Stk.	12,65 €	

Dachleitungshalter mit gewinkelter Strebe für Dachflächen

Zum Einhängen in die Dachziegel / Dachsteine.

Mit Leitungshalter DEHNSnap
Lose Leitungsführung.



Typ DLH ...	DS 8 H16 L169 WS V2A
Art.-Nr.	204 359
Werkstoff Dachleitungshalter	NIRO
Strebenlänge (l1)	169 mm
Bauhöhe Leitungshalter	16 mm
Werkstoff Leitungshalter	Kunststoff
Farbe Leitungshalter	grau ●
Leitungshalter Aufnahme Rd	8 mm
VPE	1 Stk.
Preis / Stk.	5,20 €

Mit Leitungshalter DEHNgrip
Lose Leitungsführung.



Typ DLH ...	DG 8 H20 L169 WS V2A
Art.-Nr.	206 359
Werkstoff Dachleitungshalter	NIRO
Strebenlänge (l1)	169 mm
Bauhöhe Leitungshalter	20 mm
Werkstoff Leitungshalter	NIRO
Leitungshalter Aufnahme Rd	8 mm
Normenbezug	DIN EN 62561-4
VPE	50 Stk.
Preis / Stk.	5,60 €

Mit Leitungshalter DEHNQUICK

Zum Einhängen in die Dachziegel / Dachsteine oder in die Dachlattung, feste Leitungsführung längs oder quer.



Typ DLH ...	DQ 6.10 H55 L115 WS STTZN	DQ 6.10 H55 L410 WS STTZN
Art.-Nr.	202 050	202 080
Werkstoff Dachleitungshalter	St/tZn	St/tZn
Strebenlänge (l1)	115 mm	410 mm
Werkstoff Leitungshalter	St/tZn	St/tZn
Leitungshalter Aufnahme Rd	6-10 mm	6-10 mm
VPE	25 Stk.	50 Stk.
Preis / Stk.	5,60 €	7,60 €

Dachleitungshalter mit Klemmtechnik für Dachflächen

Zur Befestigung von Fang- und Ableitungen.

PLATTENSnap

Zum Befestigen an überlappenden Konstruktionen, mit Leitungshalter DEHNSnap, lose Leitungsführung.



Typ	LH PS 8 H16 KB4.6 GR V2A	LH PS 8 H16 KB4.6 BR V2A
Art.-Nr.	204 069	204 079
Werkstoff Dachleitungshalter	NIRO	NIRO
Klemmbereich	4-6 mm	4-6 mm
Bauhöhe Leitungshalter	16 mm	16 mm
Werkstoff Leitungshalter	Kunststoff	Kunststoff
Farbe Leitungshalter	grau ●	braun ●
Leitungshalter Aufnahme Rd	8 mm	8 mm
VPE	50 Stk.	50 Stk.
Preis / Stk.	4,95 €	5,20 €

ZIEGELsnap

Zum Befestigen zwischen flachen Ziegeln (Biberschwanz) und Platten, mit Leitungshalter DEHNSnap, lose Leitungsführung.



Typ	LH ZS 8 H16 KB4.16 GR V2A	LH ZS 8 H16 KB4.16 BR V2A
Art.-Nr.	204 049	204 059
Werkstoff Dachleitungshalter	NIRO	NIRO
Klemmbereich	4-16 mm	4-16 mm
Bauhöhe Leitungshalter	16 mm	16 mm
Werkstoff Leitungshalter	Kunststoff	Kunststoff
Farbe Leitungshalter	grau ●	braun ●
Leitungshalter Aufnahme Rd	8 mm	8 mm
VPE	50 Stk.	50 Stk.
Preis / Stk.	5,50 €	5,50 €

ZIEGELgrip

Zum Befestigen zwischen flachen Ziegeln (Biberschwanz) und Platten, mit Leitungshalter DEHNgrip, lose Leitungsführung.



Typ	LH ZG 8 H20 KB4.16 V2A
Art.-Nr.	206 049
Werkstoff Dachleitungshalter	NIRO
Klemmbereich	4-16 mm
Bauhöhe Leitungshalter	20 mm
Werkstoff Leitungshalter	NIRO
Leitungshalter Aufnahme Rd	8 mm
Normenbezug	DIN EN 62561-4
VPE	50 Stk.
Preis / Stk.	5,85 €

DEHNgrip für Bitumenschindeln

Sowie für Dach- und Wandplatten, lose Leitungsführung.



Typ	DLH DG H20 UK8 V2A	DLH DG 8 H20 KB8.18 V2A
Art.-Nr.	206 389	206 399
Werkstoff Dachleitungshalter	NIRO	NIRO
Klemmbereich	2-8 mm	8-18 mm
Bauhöhe Leitungshalter	20 mm	20 mm
Werkstoff Leitungshalter	NIRO	NIRO
Leitungshalter Aufnahme Rd	8 mm	8 mm
Normenbezug	DIN EN 62561-4	DIN EN 62561-4
VPE	50 Stk.	50 Stk.
Preis / Stk.	5,40 €	5,50 €

DEHNgrip für Metaldachschindeln

Zum Befestigen von Fang- und Ableitung auf z. B. PREFA Dachsystemen (PREFA Kleinformat) sowie Bitumenschindeln und Schindeln aus natürlichen Materialien



Typ	DLH DG 8 H20 KB2.8 KU V2A
Art.-Nr.	206 379 <small>NEU</small>
Werkstoff Dachleitungshalter	NIRO
Klemmbereich	2-8 mm
Bauhöhe Leitungshalter	20 mm
Werkstoff Leitungshalter	NIRO
Leitungshalter Aufnahme Rd	8 mm
Normenbezug	DIN EN 62561-4
VPE	50 Stk.
Preis / Stk.	6,70 €

Dachleitungshalter mit vorgeformter Strebe für Dachflächen

Zum Einhängen an die Falze der Dachziegel / Dachsteine.

Zum Einhängen am unteren Falz, mit Leitungshalter DEHNgrip

Lose Leitungsführung.



Typ DLH ...	DG 8 H20 L103 EH V2A
Art.-Nr.	206 349
Werkstoff Dachleitungshalter	NIRO
Strebenlänge	103 mm
Bauhöhe Leitungshalter	20 mm
Werkstoff Leitungshalter	NIRO
Leitungshalter Aufnahme Rd	8 mm
Normenbezug	DIN EN 62561-4
VPE	50 Stk.
Preis / Stk.	5,40 €

Zum Einhängen am unteren Falz, mit Leitungshalter DEHNSnap

Zum Einhängen am unteren Falz bei Pfannendächern, mit Leitungshalter DEHNSnap, lose Leitungsführung, Strebenlänge 90 mm.



Typ DLH ...	DS 8 H36 L90 EH GR V2A	DS 8 H36 L90 EH BR V2A
Art.-Nr.	204 229	204 239
Werkstoff Dachleitungshalter	NIRO	NIRO
Strebenlänge	90 mm	90 mm
Bauhöhe Leitungshalter	36 mm	36 mm
Werkstoff Leitungshalter	Kunststoff	Kunststoff
Farbe Leitungshalter	grau ●	braun ●
Leitungshalter Aufnahme Rd	8 mm	8 mm
VPE	50 Stk.	50 Stk.
Preis / Stk.	3,40 €	3,40 €

Zum Einhängen am oberen Falz, mit Leitungshalter DEHNgrip

Zum Einhängen in Falzziegel bei Pfannendächern, mit Leitungshalter DEHNgrip, lose Leitungsführung, Strebenlänge 87 mm.



Typ DLH ...	DG 8 H20 L87 EH V2A
Art.-Nr.	206 369
Werkstoff Dachleitungshalter	NIRO
Strebenlänge	87 mm
Bauhöhe Leitungshalter	20 mm
Werkstoff Leitungshalter	NIRO
Leitungshalter Aufnahme Rd	8 mm
Normenbezug	DIN EN 62561-4
VPE	50 Stk.
Preis / Stk.	4,60 €

Bauteile für Gebäude mit weicher Bedachung

Komponenten für den Blitzschutz bei Weichdächern z. B. aus Reet, Stroh oder Schilf.

Die Fangleitungen auf Dächern aus Reet, Stroh oder Schilf müssen frei gespannt verlegt werden z. B. auf isolierenden Stützen. Auch im Bereich der Traufe sind bestimmte Abstände einzuhalten. Bei Firstleitungen sind Spannweiten bis etwa 15 m, bei Ableitungen Spannweiten bis etwa 10 m ohne zusätzliche Abstützungen anzustreben. Spannpfähle müssen mit der Dachkonstruktion (Sparren und Querhölzer) mit Durchgangsbolzen und Unterlegscheiben fest verbunden werden.

Blitzschutzanlagen an Gebäuden mit weicher Bedachung „Reetdach“ werden heute häufig mit isolierten HVI Blitzschutz ausgeführt.

Holzpfahl

Mit Regendach, passend für Spannkappe (Art.-Nr. 146 309).



Typ	HP 90X90 2400 EHI
Art.-Nr.	145 241
Werkstoff	Eichenholz (imprägniert)
Abmessung (l x b x h)	90 x 90 x 2400 mm
VPE	1 Stk.
Preis / Stk.	474,00 €

Spannkappe

Zur Befestigung an Holzpfählen (Art.-Nr. 145 241).
Mit Fangspitze (Länge 300 mm, Ø10 mm in NIRO).



Typ	SPK 100X100 FSP10 300 7.10 V2A
Art.-Nr.	146 309
Werkstoff	NIRO
Aufnahme Rd	7-10 mm
VPE	1 Stk.
Preis / Stk.	145,70 €

Dachleistungsstütze

Mit Leitungshalter.



Typ	DLS 6.10 134X300X598 EHI
Art.-Nr.	240 000
Werkstoff	Eichenholz (imprägniert)
Abmessung (l x b x h)	134 x 300 x 598 mm
Aufnahme Rd	6-10 mm
VPE	1 Stk.
Preis / Stk.	329,00 €

Traufenstütze St/tZn / NIRO

Zum Abspannen der Leitungen / Seile.

Abstand zwischen Wand und Leitungen verstellbar.



Allgemeine Technische Daten:

Aufnahme Rd	7-10 mm
-------------	---------

Typ	TS 7.10 V1.0 1.15M STTZN	TS 7.10 V1.25 1.40M STTZN
Art.-Nr.	239 000	239 001
Werkstoff	St/tZn	St/tZn
Verstellbereich (l1)	1,05-1,20 m	1,40-1,55 m
VPE	1 Stk.	1 Stk.
Preis / Stk.	160,40 €	182,20 €

Typ	TS 7.10 V1.25 1.55M V2A	TS 7.10 V1.45 1.75M V2A
Art.-Nr.	239 009	239 019
Werkstoff	NIRO	NIRO
Verstellbereich (l1)	1,25-1,55 m	1,45-1,75 m
VPE	1 Stk.	1 Stk.
Preis / Stk.	329,00 €	333,00 €

Abspannkloben

Zum Befestigen / Abspannen der Leitungen / des Seiles an der Wand.



Typ	ASK 8 150 40 2XB10.5 V2A
Art.-Nr.	241 009
Werkstoff	NIRO
Abmessung (l x b x t)	150 x 40 x 6 mm
Aufnahme Rd	8 mm
VPE	20 Stk.
Preis / Stk.	51,20 €

Dachleitungshalter für Metaldächer

Für die Befestigung von zusätzlichen Fangeinrichtungen auf Metaldächern.

Bei der Verwendung von zwei für das entsprechende Dachprofil geprüften Dachleitungshaltern (Klemmen / Klemmbock) ist die Blitzstromtragfähigkeit mit 100 kA (10/350 µs) gegeben.

Für Rundstehfalz-Dächer, mit Klemmbock



Typ	DLH KB 6.10 RSF20.25 V2A	DLH KB 6.10 RSF20.25 AL
Art.-Nr.	223 010	223 040
Werkstoff Dachleitungshalter	NIRO	Al
Klemmbereich	Ø20-25 mm	Ø20-25 mm
Werkstoff Leitungshalter	NIRO	Al
Leitungshalter Aufnahme Rd	6-10 mm	6-10 mm
Leitungsführung	fest	fest
Normenbezug	DIN EN 62561-1	DIN EN 62561-1
VPE	50 Stk.	50 Stk.
Preis / Stk.	9,35 €	6,40 €

Für Rundstehfalz-Dächer, mit DEHNgrip



Typ	DLH DG 8 RSF20.25 V2A	DLH DG 8 RSF20.25 AL
Art.-Nr.	223 011	223 041
Werkstoff Dachleitungshalter	NIRO	Al
Klemmbereich	Ø20-25 mm	Ø20-25 mm
Bauhöhe Leitungshalter	20 mm	20 mm
Werkstoff Leitungshalter	NIRO	NIRO
Leitungshalter Aufnahme Rd	8 mm	8 mm
Leitungsführung	lose	lose
Normenbezug	DIN EN 62561-4	DIN EN 62561-4
VPE	50 Stk.	50 Stk.
Preis / Stk.	9,45 €	7,15 €

Für Klemmfalz-Dächer, mit Klemmbock

(z. B. RIB-ROOF Speed 500 Fa. Zambelli)



Typ	DLH KB 6.10 KF18.22 AL
Art.-Nr.	223 070
Werkstoff Dachleitungshalter	Al
Klemmbereich	ca. 18 / 22 mm
Werkstoff Leitungshalter	Al
Leitungshalter Aufnahme Rd	6-10 mm
Leitungsführung	fest
Normenbezug	DIN EN 62561-1
VPE	50 Stk.
Preis / Stk.	7,50 €

Für Klemmfalz-Dächer, mit DEHNgrip

(z. B. RIB-ROOF Speed 500 Fa. Zambelli)



Typ	DLH DG 8 KF18.22 AL
Art.-Nr.	223 071 NEU
Werkstoff Dachleitungshalter	Al
Klemmbereich	ca. 18 / 22 mm
Bauhöhe Leitungshalter	20 mm
Werkstoff Leitungshalter	NIRO
Leitungshalter Aufnahme Rd	8 mm
Leitungsführung	lose
Normenbezug	DIN EN 62561-1
VPE	50 Stk.
Preis / Stk.	8,25 €

Für Stehfalz-Dächer, mit Klemmbock



Typ	FK KB 6.10 KBF0.7 8 W V2A
Art.-Nr.	365 059
Werkstoff Dachleitungshalter	NIRO
Klemmbereich	0,7-8 mm
Werkstoff Leitungshalter	NIRO
Leitungshalter Aufnahme Rd	6-10 mm
Leitungsführung	fest
Normenbezug	DIN EN 62561-1
VPE	50 Stk.
Preis / Stk.	9,00 €

Für Stehfalz-Dächer, mit DEHNgrip



Typ	DLH DG 8 SF0.7 8 V2A
Art.-Nr.	223 031
Werkstoff Dachleitungshalter	NIRO
Klemmbereich	0,7-8 mm
Bauhöhe Leitungshalter	20 mm
Werkstoff Leitungshalter	NIRO
Leitungshalter Aufnahme Rd	8 mm
Leitungsführung	lose
Normenbezug	DIN EN 62561-4
VPE	50 Stk.
Preis / Stk.	10,35 €

Für Trapez-Dächer, mit Klemmbock

Zum Einhängen in die Befestigungsschrauben des Daches.



Typ	DLH KB 6.10 TD B8.5 V2A
Art.-Nr.	223 020
Werkstoff Dachleitungshalter	NIRO
Werkstoff Leitungshalter	NIRO
Leitungshalter Aufnahme Rd	6-10 mm
Leitungsführung	fest
VPE	50 Stk.
Preis / Stk.	6,80 €

Für Trapez-Dächer, mit DEHNgrip

Zum Einhängen in die Befestigungsschrauben des Daches.



Typ	DLH DG 8 TD B8.5 V2A
Art.-Nr.	223 021
Werkstoff Dachleitungshalter	NIRO
Bauhöhe Leitungshalter	20 mm
Werkstoff Leitungshalter	NIRO
Leitungshalter Aufnahme Rd	8 mm
Leitungsführung	lose
Normenbezug	DIN EN 62561-4
VPE	50 Stk.
Preis / Stk.	7,25 €

Dachleitungshalter mit Klebepad

Für das Errichten von Fangeinrichtungen z. B. auf Trapez-Blechdächern. Der Leitungshalter kann auf glatten (nicht strukturierten) Untergründen wie Metalldächern / Metallflächen eingesetzt werden. Die Leitungshalter werden durch Kleben (Schutzfolie entfernen) auf dem Dach fixiert.

Mit Leitungshalter DEHNsnap



Typ DLH ...	DS 8 H36 KP67 K GR
Art.-Nr.	297 110
Werkstoff Dachleitungshalter	Kunststoff
Farbe Dachleitungshalter	grau ●
Werkstoff Leitungshalter	Kunststoff
Leitungshalter Aufnahme Rd	8 mm
Bauhöhe Leitungshalter	36 mm
Farbe Leitungshalter	grau ●
Leitungsführung	lose
Abmessung	Ø67 mm
VPE	50 Stk.
Preis / Stk.	7,80 €

Mit Leitungshalter DEHNgrip



Typ DLH ...	DG 8 H32 KP67 V2A K GR
Art.-Nr.	297 120
Werkstoff Dachleitungshalter	Kunststoff
Farbe Dachleitungshalter	grau ●
Werkstoff Leitungshalter	NIRO
Leitungshalter Aufnahme Rd	8 mm
Bauhöhe Leitungshalter	32 mm
Leitungsführung	lose
Abmessung	Ø67 mm
Normenbezug	DIN EN 62561-4
VPE	50 Stk.
Preis / Stk.	9,45 €

Zubehör für Dachleitungshalter mit Klebepad

Spezialreiniger

Zum Reinigen der Klebestellen für Dachleitungshalter mit Klebepad mit einem sauberen Tuch. Mit einem Liter können bis zu 1000 Klebestellen gereinigt werden. Die angegebenen Umgangs- und Verhaltensweisen sind bei Verwendung des Spezialreinigers zu beachten.



Einstufung gemäß Verordnung (EG) Nr. 1272/2008 [CLP]

- Flam. Liq. 2 / H225; entzündbare Flüssigkeiten; Flüssigkeit und Dampf leicht entzündbar
- Eye Irrit. 2 / H319; schwere Augenschädigung/-reizung; verursacht schwere Augenreizung
- STOT SE 3 / H336; spezifische Zielorgan-Toxizität (einmalige Exposition); kann Schläfrigkeit und Benommenheit verursachen

Aus gefahrgutrechtlichen Gründen ist ein Versand nur in Deutschland möglich. Verwenden Sie alternativ ISOPROPYL ALKOHOL 99,1 bis 99,9 % (CAS-NR. 67-63-0).

Typ	SR IPA 1L
Art.-Nr.	297 199
Anwendung	Für Dachleitungshalter mit Klebepad
VPE	1 Liter
Preis / Liter	30,90 €

Dachleitungshalter für Wellplattendächer

Zum Verlegen von Firstleitungen und Leitungen in der Dachfläche. Wellenabstand 177 mm (Profil 5) und 130 mm (Profil 8).

Für Wellplattendächer Profil 5 mit DEHNQUICK

Zur Verlegung in der Dachfläche.



Typ DLH ...	DQ 6.10 WPRO5 STTZN
Art.-Nr.	202 005
Werkstoff Dachleitungshalter	St/tZn
Werkstoff Leitungshalter	St/tZn
Leitungshalter Aufnahme Rd	6-10 mm
Leitungsführung	fest
VPE	50 Stk.
Preis / Stk.	3,65 €

Für Wellplattendächer Profil 5 mit DEHNgrip

Zur Verlegung in der Dachfläche.



Typ DLH ...	DQ 8 WPRO5 V2A STTZN
Art.-Nr.	206 105
Werkstoff Dachleitungshalter	St/tZn
Bauhöhe Leitungshalter	20 mm
Werkstoff Leitungshalter	NIRO
Leitungshalter Aufnahme Rd	8 mm
Leitungsführung	lose
Normenbezug	DIN EN 62561-4
VPE	50 Stk.
Preis / Stk.	4,40 €

Metalldach / Wellplattendach - DLH

Für Wellplattendächer Profil 5 und Profil 8 mit DEHNQUICK

Zur Verlegung der Firstleitungen und Leitungen in der Dachfläche, Ausführung gewinkelt.



Typ DLH ...	DQ 6.10 WPRO5 8 STTZN
Art.-Nr.	202 015
Werkstoff Dachleitungshalter	St/tZn
Werkstoff Leitungshalter	St/tZn
Leitungshalter Aufnahme Rd	6-10 mm
Leitungsführung	fest
VPE	50 Stk.
Preis / Stk.	2,75 €

Für Wellplattendächer Profil 5 und Profil 8 mit DEHNQUICK

Zur Verlegung der Firstleitungen und Leitungen in der Dachfläche, Ausführung gewinkelt.



Typ DLH ...	DQ 6.10 WPRO5 8 V2A
Art.-Nr.	202 906
Werkstoff Dachleitungshalter	NIRO
Werkstoff Leitungshalter	NIRO
Leitungshalter Aufnahme Rd	6-10 mm
Leitungsführung	fest
VPE	50 Stk.
Preis / Stk.	3,65 €

Für Wellplattendächer Profil 5 und Profil 8 mit DEHNgrip

Zur Verlegung der Firstleitungen und Leitungen in der Dachfläche, Ausführung gerade.



Typ DLH ...	DG 8 H20 WPRO5 8 V2A
Art.-Nr.	206 339
Werkstoff Dachleitungshalter	NIRO
Bauhöhe Leitungshalter	20 mm
Werkstoff Leitungshalter	NIRO
Leitungshalter Aufnahme Rd	8 mm
Leitungsführung	lose
Normenbezug	DIN EN 62561-4
VPE	50 Stk.
Preis / Stk.	5,20 €

Für Wellplattendächer Profil 5 und Profil 8 mit DEHNsnap

Zur Verlegung der Firstleitungen und Leitungen in der Dachfläche, Ausführung gerade.



Typ DLH ...	DS 8 H16 WPRO5 8 GR V2A	DS 8 H16 WPRO5 8 BR V2A
Art.-Nr.	204 906	204 916
Werkstoff Dachleitungshalter	NIRO	NIRO
Bauhöhe Leitungshalter	16 mm	16 mm
Werkstoff Leitungshalter	Kunststoff	Kunststoff
Farbe Leitungshalter	grau ●	braun ●
Leitungshalter Aufnahme Rd	8 mm	8 mm
Leitungsführung	lose	lose
VPE	50 Stk.	50 Stk.
Preis / Stk.	3,20 €	3,20 €

Ableitung - Leitungshalter

Leitungshalter DEHNgrip

Schraubenloses NIRO-Haltersystem mit loser Leitungsführung.

Bauhöhe 20 mm



Allgemeine Technische Daten:

Leitungshalter Aufnahme Rd	8 mm
Normenbezug	DIN EN 62561-4

Typ LH DG 8 ...	H20 IGM6 V2A	H20 B7.8 V2A
Art.-Nr.	207 019	207 009
Gewinde Leitungshalter	M6	-
Bohrung Leitungshalter	-	Ø7,8 mm
Werkstoff Leitungshalter	NIRO	NIRO
VPE	50 Stk.	50 Stk.
Preis / Stk.	1,90 €	1,75 €

Typ LH DG 8 ...	H20 IGM6 CU	H20 B7.8 CU
Art.-Nr.	207 017	207 007
Gewinde Leitungshalter	M6	-
Bohrung Leitungshalter	-	Ø7,8 mm
Werkstoff Leitungshalter	Cu	Cu
VPE	50 Stk.	50 Stk.
Preis / Stk.	2,10 €	2,10 €

Bauhöhe 32 mm



Allgemeine Technische Daten:

Leitungshalter Aufnahme Rd	8 mm
Normenbezug	DIN EN 62561-4

Typ LH DG 8 ...	H32 IGM6 V2A	H32 B7.8 V2A
Art.-Nr.	207 039	207 029
Gewinde Leitungshalter	M6	-
Bohrung Leitungshalter	-	Ø7,8 mm
Werkstoff Leitungshalter	NIRO	NIRO
VPE	50 Stk.	50 Stk.
Preis / Stk.	2,10 €	2,00 €

Typ LH DG 8 ...	H32 IGM6 CU	H32 B7.8 CU
Art.-Nr.	207 037	207 027
Gewinde Leitungshalter	M6	-
Bohrung Leitungshalter	-	Ø7,8 mm
Werkstoff Leitungshalter	Cu	Cu
VPE	50 Stk.	50 Stk.
Preis / Stk.	2,40 €	2,40 €

Bauhöhe 20 mm vormontiert mit Schraube, Kunststoffsockel und Dübel



Typ LH DG 8 ...	H20 HS5X50 KD8 V2A GR	H20 HS5X50 KD8 CU BR
Art.-Nr.	207 109	207 107
Bohrung Leitungshalter	Ø7,8 mm	Ø7,8 mm
Werkstoff Leitungshalter	NIRO	Cu
Leitungshalter Aufnahme Rd	8 mm	8 mm
Schraube	⚙ 5 x 50 mm	⚙ 5 x 50 mm
Kunststoffdübel	Ø8 x 40 mm	Ø8 x 40 mm
Normenbezug	DIN EN 62561-4	DIN EN 62561-4
VPE	50 Stk.	50 Stk.
Preis / Stk.	3,10 €	3,50 €

Leitungshalter DEHNsnap

Kunststoffhalter-System mit loser Leitungsführung.

Bauhöhe 16 mm mit Innengewinde



Allgemeine Technische Daten:

Werkstoff Leitungshalter	Kunststoff
Leitungshalter Aufnahme Rd	8 mm

Typ LH DS 8 ...	H16 IGM6 GR	H16 IGM6 BR
Art.-Nr.	204 001	204 007
Gewinde Leitungshalter	M6	M6
Farbe Leitungshalter	grau ●	braun ●
VPE	100 Stk.	50 Stk.
Preis / Stk.	1,10 €	1,10 €

Typ LH DS 8 ...	H16 IGM8 GR	H16 IGM8 BR
Art.-Nr.	204 002	204 017
Gewinde Leitungshalter	M8	M8
Farbe Leitungshalter	grau ●	braun ●
VPE	50 Stk.	100 Stk.
Preis / Stk.	1,10 €	1,10 €

Bauhöhe 36 mm mit Innengewinde



Allgemeine Technische Daten:

Werkstoff Leitungshalter	Kunststoff
Leitungshalter Aufnahme Rd	8 mm

Typ LH DS 8 ...	H36 IGM6 GR	H36 IGM6 BR
Art.-Nr.	204 003	204 027
Gewinde Leitungshalter	M6	M6
Farbe Leitungshalter	grau ●	braun ●
VPE	100 Stk.	100 Stk.
Preis / Stk.	1,20 €	1,20 €

Typ LH DS 8 ...	H36 IGM8 GR	H36 IGM8 BR
Art.-Nr.	204 004	204 037
Gewinde Leitungshalter	M8	M8
Farbe Leitungshalter	grau ●	braun ●
VPE	50 Stk.	50 Stk.
Preis / Stk.	1,20 €	1,20 €

Bauhöhe 16 mm mit Schraube



Typ LH DS 8 ...	H16 HS5X50 GR
Art.-Nr.	204 006
Gewinde Leitungshalter	M8
Werkstoff Leitungshalter	Kunststoff
Farbe Leitungshalter	grau ●
Leitungshalter Aufnahme Rd	8 mm
Schraube	↑ 5 x 50 mm
VPE	50 Stk.
Preis / Stk.	1,45 €

Bauhöhe 16 mm vormontiert mit Schraube, Abdeckscheibe und Dübel



Typ LH DS 8 ...	H16 HS5X50 KD8 GR
Art.-Nr.	204 120
Gewinde Leitungshalter	M8
Werkstoff Leitungshalter	Kunststoff
Farbe Leitungshalter	grau ●
Leitungshalter Aufnahme Rd	8 mm
Schraube	↑ 5 x 50 mm
Kunststoffdübel	Ø8 x 40 mm
VPE	50 Stk.
Preis / Stk.	2,00 €

Leitungshalter DEHNfix

Haltersystem mit zwei Funktionen (Befestigung des Halters und des Leiters) mit Leitungshalter DEHNQUICK, feste Leitungsführung, UV-stabilisiert.

Bauhöhe 30 mm



Allgemeine Technische Daten:

Werkstoff Unterteil	Kunststoff
Leitungshalter Aufnahme Rd	6-10 mm
Schlagdübel	Ø8 x 80 mm
Bohrtiefe	45 mm

Typ LH DFI DQ 6.10 ...	STTZN H30 GR	V2A H30 GR
Art.-Nr.	250 000	250 001
Werkstoff Überleger	St/tZn	NIRO
Farbe Leitungshalter	grau ●	grau ●
VPE	50 Stk.	50 Stk.
Preis / Stk.	2,65 €	3,00 €

Typ LH DFI DQ 6.10 ...	CU H30 BR
Art.-Nr.	250 007
Werkstoff Überleger	Cu
Farbe Leitungshalter	braun ●
VPE	50 Stk.
Preis / Stk.	3,10 €

Hinweis: Nur für massive Steine oder Beton geeignet.

Leitungshalter DEHNhold

Leitungshalter zum Befestigen von Rundleitern mit geschlitztem Überleger, feste Leitungsführung. Einsetzbar für verschiedene Werkstoffe z. B. Al, NIRO, St/tZn und Cu.

Mit Innengewinde



Typ LH ZS ...	8.10 FL20 M8 V2A	8.10 FL20 M8 CU
Art.-Nr.	274 110	274 117
Werkstoff Leitungshalter	NIRO	NIRO / gal Cu
Leitungshalter Aufnahme Rd	8-10 mm	8-10 mm
Leitungshalter Aufnahme FI	20 mm	20 mm
Bauhöhe Leitungshalter	20 mm	20 mm
Gewinde Leitungshalter	M8	M8
Normenbezug	DIN EN 62561-4	DIN EN 62561-4
VPE	50 Stk.	50 Stk.
Preis / Stk.	3,30 €	4,10 €

Mit Innengewinde, vormontiert mit Kunststoffsockel



Typ LH ZS ...	8.10 FL20 M8 KS CU
Art.-Nr.	274 150
Werkstoff Leitungshalter	NIRO
Leitungshalter Aufnahme Rd	8-10 mm
Leitungshalter Aufnahme FI	20 mm
Bauhöhe Leitungshalter	20 mm
Gewinde Leitungshalter	M8
Normenbezug	DIN EN 62561-4
VPE	50 Stk.
Preis / Stk.	3,85 €

Mit Innengewinde, vormontiert mit Schraube, Kunststoffsockel und Dübel

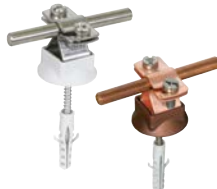

Typ LH ZS ...	8.10 FL20 KS KD8X40 V2A	8.10 FL20 KS KD8X40 CU
Art.-Nr.	274 160	274 167
Werkstoff Leitungshalter	NIRO	NIRO / gal Cu
Leitungshalter Aufnahme Rd	8-10 mm	8-10 mm
Leitungshalter Aufnahme FI	20 mm	20 mm
Bauhöhe Leitungshalter	20 mm	20 mm
Gewinde Leitungshalter	M8	M8
Kunststoffsockel	grau ●	braun ●
Schraube	↑⊕ 5 x 50 mm	↑⊕ 5 x 50 mm
Normenbezug	DIN EN 62561-4	DIN EN 62561-4
VPE	50 Stk.	50 Stk.
Preis / Stk.	4,50 €	5,30 €

Mit Innengewinde, z. B. für Runddraht mit Kunststoffmantel



Typ LH ZS ...	13 M8 V2A
Art.-Nr.	274 113
Werkstoff Leitungshalter	NIRO
Leitungshalter Aufnahme Rd	13 mm
Bauhöhe Leitungshalter	20 mm
Gewinde Leitungshalter	M8
VPE	50 Stk.
Preis / Stk.	3,50 €

Leitungshalter mit Überleger - flache Bauform

Zweischrauben-Überleger mit Schrauben M6, für Rund- und Flachleiter.

Mit Abdeckscheibe aus Kunststoff (grau).

Vormontiert mit Holzschraube, mit Abdeckscheibe aus Kunststoff (grau) und Dübel



Typ	LH ZS 7.10 FL30 AS KD8X40 V2A
Art.-Nr.	286 819
Leitungshalter Aufnahme Rd	7-10 mm
Leitungshalter Aufnahme FI	30 mm
Bauhöhe Leitungshalter	10 mm
Werkstoff Leitungshalter	NIRO
Schraube	↑⊕ 5 x 50 mm
Kunststoffdübel	Ø8 x 40 mm
Normenbezug	DIN EN 62561-4
VPE	50 Stk.
Preis / Stk.	8,05 €

Leitungshalter mit Überleger und Abdeckbund

Kompletteinheit mit Abdeckbund für das Verlegen von Leitungen, feste Leitungsführung.

Mit Innengewinde M8



Typ LH ZS ...	7.10 IGM8 STTZN ZG
Art.-Nr.	275 110
Leitungshalter Aufnahme Rd	7-10 mm
Gewinde Leitungshalter	M8
Bauhöhe Leitungshalter	20 mm
Werkstoff Überleger	St/tZn
Werkstoff Unterteil	ZG
Normenbezug	DIN EN 62561-4
VPE	50 Stk.
Preis / Stk.	4,10 €

Mit Innengewinde, vormontiert mit Schraube und Dübel



Typ LH ZS ...	7.10 KD8X40 STTZN ZG
Art.-Nr.	275 160
Leitungshalter Aufnahme Rd	7-10 mm
Gewinde Leitungshalter	M8
Bauhöhe Leitungshalter	20 mm
Werkstoff Überleger	St/tZn
Werkstoff Unterteil	ZG
Schraube	↑⊕ 5 x 50 mm
Kunststoffdübel	Ø8 x 40 mm
Normenbezug	DIN EN 62561-4
VPE	50 Stk.
Preis / Stk.	5,50 €

Mit Innengewinde,
z. B. für Runddraht mit
Kunststoffmantel



Typ LH ZS ...	13 IGM8 STTZN ZG
Art.-Nr.	275 113
Leitungshalter Aufnahme Rd	11-13 mm
Gewinde Leitungshalter	M8
Bauhöhe Leitungshalter	20 mm
Werkstoff Überleger	St/tZn
Werkstoff Unterteil	ZG
VPE	50 Stk.
Preis / Stk.	4,50 €

Abdeckscheiben und Kunststoffsockel

Als Zwischenelement für aufschraubbare / aufsnappbare
Leitungs- und Stangenhalter.

Kunststoffsockel

Zum Aufsnappen auf die
Leitungshalter DEHNgrip und
DEHNhold.



Typ	KS 35 14 B8.5 UVS GR	KS 35 14 B8.5 UVS BR
Art.-Nr.	276 016	276 017
Höhe	10 mm	10 mm
Durchmesser Ø	35 mm	35 mm
Werkstoff	Kunststoff	Kunststoff
Farbe	grau ●	braun ●
Ausführung	UV-stabilisiert	UV-stabilisiert
VPE	100 Stk.	100 Stk.
Preis / Stk.	0,55 €	0,55 €

Abdeckscheibe Kunststoff



Typ	AS 37 5 B7.5 UVS K GR	AS 37 5 B7.5 UVS K BR
Art.-Nr.	276 006	276 007
Höhe	5 mm	5 mm
Durchmesser Ø	37 mm	37 mm
Werkstoff	Kunststoff	Kunststoff
Farbe	grau ●	braun ●
Ausführung	UV-stabilisiert	UV-stabilisiert
VPE	100 Stk.	100 Stk.
Preis / Stk.	0,55 €	0,55 €

Abdeckscheibe NIRO



Typ	AS 37 5 B8.5 V2A
Art.-Nr.	276 009
Höhe	5 mm
Durchmesser Ø	37 mm
Werkstoff	NIRO
VPE	100 Stk.
Preis / Stk.	1,10 €

Leitungshalter mit Überleger und Spitze

Zweischrauben-Überleger mit Schrauben M6, für Rund- und
Flachleiter.

Mit Vierkantspitze



Allgemeine Technische Daten:

Leitungshalter Aufnahme Rd	7-10 mm
Leitungshalter Aufnahme Fl	20 mm
Werkstoff Überleger	St/tZn
Werkstoff Unterteil	St/tZn

Typ LH ZS 7.10 FL20 ...	VKS70 STTZN	VKS100 STTZN
Art.-Nr.	260 708 [1]	260 108 [1]
Befestigung (I1)	Vierkant-Spitze 70 mm	Vierkant-Spitze 100 mm
VPE	50 Stk.	50 Stk.
Preis / Stk.	3,65 €	3,75 €

Typ LH ZS 7.10 FL20 ...	VKS150 STTZN
Art.-Nr.	260 158 [1]
Befestigung (I1)	Vierkant-Spitze 150 mm
VPE	1 Stk.
Preis / Stk.	3,85 €

Leitungshalter für Wärmedämm- Verbundsysteme

Zweischrauben-Überleger
mit Schrauben M6, feste
Leitungsführung.



Allgemeine Technische Daten:

Leitungshalter Aufnahme Rd	7-10 mm
Werkstoff Unterteil	ZG
Werkstoff Überleger	St/tZn
Bauhöhe Leitungshalter	20 mm
Normenbezug	DIN EN 62561-4

Typ LH ZS 7.10 AB ...	D10X140 STTZN ZG	D10X180 STTZN ZG
Art.-Nr.	273 740	273 741
Klemmlänge	70 mm	100 mm
Gesamtlänge	140 mm	180 mm
Schraube Dübel	⌘ (TX40) 7 x 140 mm	⌘ (TX40) 7 x 180 mm
VPE	50 Stk.	50 Stk.
Preis / Stk.	7,05 €	8,60 €

Typ LH ZS 7.10 AB ...	D10X240 STTZN ZG
Art.-Nr.	273 742
Klemmlänge	160 mm
Gesamtlänge	230 mm
Schraube Dübel	⌘ (TX40) 7 x 240 mm
VPE	50 Stk.
Preis / Stk.	12,30 €

Leitungshalter mit Kralle

Leitungshalter für Wandbefestigung mit Klemmschraube M6. Feste Leitungsführung.



Typ	LH KR 6.10 H22 B6.5 V2A
Art.-Nr.	273 019
Bohrung Ø	6,5 mm
Werkstoff Leitungshalter	NIRO
Leitungshalter Aufnahme Rd	6-10 mm
Bauhöhe Leitungshalter	22 mm
Normenbezug	DIN EN 62561-4
VPE	50 Stk.
Preis / Stk.	4,10 €

Leitungshalter/Überleger für Unterputzmontage

Z. B. für Unterputzmontage geeignet.

DEHNQUICK mit Nageldübel



Allgemeine Technische Daten:

Leitungshalter Aufnahme Rd	6-10 mm
----------------------------	---------

Typ	LH DQ 6.10 ND6X60 V2A	LH DQ 6.10 ND8X80 STTZN
Art.-Nr.	390 120	390 121
Werkstoff Leitungshalter	NIRO	St/tZn
Nageldübel	Ø6 x 60 mm	Ø8 x 80 mm
VPE	50 Stk.	50 Stk.
Preis / Stk.	2,55 €	2,40 €

Typ	LH DQ 6.10 ND8X80 V2A
Art.-Nr.	390 122
Werkstoff Leitungshalter	NIRO
Nageldübel	Ø8 x 80 mm
VPE	50 Stk.
Preis / Stk.	3,10 €

DEHNQUICK

Einschrauben-Überleger mit flexiblem Klemmbereich und fester Leitungsführung.



Allgemeine Technische Daten:

Leitungshalter Aufnahme Rd	6-10 mm
----------------------------	---------

Typ	UEL DQ 6.10 B8.5 STTZN	UEL DQ 6.10 B8.5 V2A
Art.-Nr.	202 000	202 001
Werkstoff Leitungshalter	St/tZn	NIRO
Bohrung Ø	8,5 mm	8,5 mm
VPE	50 Stk.	50 Stk.
Preis / Stk.	0,80 €	1,00 €

Typ	UEL DQ 6.10 B6.5 V2A
Art.-Nr.	202 169
Werkstoff Leitungshalter	NIRO
Bohrung Ø	6,5 mm
VPE	100 Stk.
Preis / Stk.	1,00 €

Klemmbock

Einschrauben-Überleger mit flexiblem Klemmbereich und fester Leitungsführung.



Typ	KB 6.10 B9 STTZN	KB 6.10 B9 V2A
Art.-Nr.	390 110	390 119
Werkstoff Leitungshalter	St/tZn	NIRO
Leitungshalter Aufnahme Rd	6-10 mm	6-10 mm
Bohrung Ø	9 mm	9 mm
VPE	100 Stk.	100 Stk.
Preis / Stk.	1,00 €	1,55 €

Leitungshalter für Unterputzmontage

Mit Klemmplatte zum Nageln.



Typ	LH KP 6.10 VKS70 STTZN
Art.-Nr.	260 118
Leitungshalter Aufnahme Rd	6-10 mm
Werkstoff Leitungshalter	St/tZn
Leitungsführung	fest / lose
Befestigung	Vierkant-Spitze 70 mm
VPE	50 Stk.
Preis / Stk.	2,55 €

Leitungshalter für Regenfallrohre

Zum Verlegen von Ableitungen an Regenfallrohren mit fester Leitungsführung.

Alle Ausführungen sind auch für Kunststoff-Regenfallrohre geeignet.

Typ PPS

Mit Schneckengewinde und Sicke.



Allgemeine Technische Daten:

Leitungshalter Aufnahme Rd	8 mm
----------------------------	------

Typ LH ...	8 SB80.100 SCG V2A	8 SB80.100 SCG GALCU
Art.-Nr.	200 079	200 077
Spannbereich Ø Rohr	80-100 mm	80-100 mm
Werkstoff Leitungshalter	NIRO	NIRO / gal Cu
VPE	50 Stk.	50 Stk.
Preis / Stk.	4,30 €	7,60 €

Typ LH ...	8 SB100.120 SCG V2A	8 SB100.120 SCG GALCU
Art.-Nr.	200 089	200 087
Spannbereich Ø Rohr	100-120 mm	100-120 mm
Werkstoff Leitungshalter	NIRO	NIRO / gal Cu
VPE	50 Stk.	50 Stk.
Preis / Stk.	4,60 €	8,90 €

Typ PS

Schraubenlos, mit Prägungen für Zange.



Allgemeine Technische Daten:

Leitungshalter Aufnahme Rd	8 mm
----------------------------	------

Typ LH ...	8 SB80.120 SCL V2A	8 SB80.120 SCL CU
Art.-Nr.	200 069	200 067
Spannbereich Ø Rohr	80-120 mm stufig, Abstand 5 mm	80-120 mm stufig, Abstand 5 mm
Werkstoff Leitungshalter	NIRO	Cu
VPE	25 Stk.	25 Stk.
Preis / Stk.	2,00 €	3,95 €

Typ LH ...	8 SB100 SCL V2A	8 SB100 SCL CU
Art.-Nr.	200 059	200 057
Spannbereich Ø Rohr	100 mm	100 mm
Werkstoff Leitungshalter	NIRO	Cu
VPE	25 Stk.	25 Stk.
Preis / Stk.	1,65 €	3,30 €

Typ PV

Verstellbar, mit Spansschraube M8.



Allgemeine Technische Daten:

Leitungshalter Aufnahme Rd	6-8 mm
----------------------------	--------

Typ LH ...	6.8 SB50.120 SPSM8 V2A	6.8 SB50.150 SPSM8 V2A
Art.-Nr.	200 029	200 039
Spannbereich Ø Rohr	50-120 mm	50-150 mm
Werkstoff Leitungshalter	NIRO	NIRO
VPE	10 Stk.	10 Stk.
Preis / Stk.	4,60 €	5,30 €

Typ LH ...	6.8 SB50.120 SPSM8 CU
Art.-Nr.	200 027
Spannbereich Ø Rohr	50-120 mm
Werkstoff Leitungshalter	Cu/Bronze
VPE	10 Stk.
Preis / Stk.	5,70 €

Regenrohrschellen

Rohrschellen zum Anschluss von Regenfallrohren an den Blitzschutz-Potentialausgleich nach DIN EN 62305-3 (VDE 0185-305-3). Anschlussmöglichkeiten für Rd z. B. mit KS-Verbinder Art.-Nr. 301 000 oder mit Klemmbock Art.-Nr. 390 150 (je nach Werkstoff).



Ausführung Zweimetall

Für die Verbindung von Leitungen aus St mit Regenfallrohren aus Cu. Mit Klemmbock St/tZn und Zwischenplatte (Cupal).



Typ	ZMRRS 100 KB 6.10 CU STTZN
Art.-Nr.	420 207
Werkstoff	Cu / St/tZn
Klemmbereich Rohr Ø (d1)	100 mm
Klemmbereich Rd	6-10 mm
Normenbezug	DIN EN 62561-1
VPE	1 Stk.
Preis / Stk.	17,60 €

Für feste Rohrdurchmesser



Allgemeine Technische Daten:

Bohrung Ø	11 mm
Normenbezug	DIN EN 62561-1

Typ	RRS 100 B11 STTZN	RRS 120 B11 STTZN
Art.-Nr.	420 100	420 120
Werkstoff	St/tZn	St/tZn
Klemmbereich Rohr Ø (d1)	100 mm	120 mm
VPE	50 Stk.	1 Stk.
Preis / Stk.	4,85 €	5,20 €

Typ	RRS 100 B11 CU	RRS 120 B11 CU
Art.-Nr.	420 107	420 127
Werkstoff	Cu	Cu
Klemmbereich Rohr Ø (d1)	100 mm	120 mm
VPE	1 Stk.	1 Stk.
Preis / Stk.	12,10 €	14,00 €

Typ RV verstellbar

Mit zusätzlichem Verdrehschutz der Befestigungsschraube und Markierungen, Sollbiegestellen sowie eingestanzten Schnitthilfen.



Allgemeine Technische Daten:

Bohrung Ø	10,5 mm
Normenbezug	DIN EN 62561-1

Typ	RRS V 60.100 B10.5 STTZN	RRS V 60.100 B10.5 AL
Art.-Nr.	423 010	423 011
Werkstoff	St/tZn	Al
Klemmbereich Rohr Ø (d1)	60-100 mm	60-100 mm
Länge (l1)	337 mm	337 mm
VPE	50 Stk.	50 Stk.
Preis / Stk.	3,10 €	3,00 €

Typ	RRS V 60.100 B10.5 CU	RRS V 60.100 B10.5 V2A
Art.-Nr.	423 017	423 019
Werkstoff	Cu	NIRO
Klemmbereich Rohr Ø (d1)	60-100 mm	60-100 mm
Länge (l1)	337 mm	337 mm
VPE	1 Stk.	50 Stk.
Preis / Stk.	7,90 €	5,05 €

Typ	RRS V 60.150 B10.5 STTZN	RRS V 60.150 B10.5 AL
Art.-Nr.	423 020	423 021
Werkstoff	St/tZn	Al
Klemmbereich Rohr Ø (d1)	60-150 mm	60-150 mm
Länge (l1)	494 mm	494 mm
VPE	50 Stk.	50 Stk.
Preis / Stk.	3,50 €	3,50 €

Typ	RRS V 60.150 B10.5 CU	RRS V 60.150 B10.5 V2A
Art.-Nr.	423 027	423 029
Werkstoff	Cu	NIRO
Klemmbereich Rohr Ø (d1)	60-150 mm	60-150 mm
Länge (l1)	494 mm	494 mm
VPE	50 Stk.	50 Stk.
Preis / Stk.	10,90 €	6,30 €

Klemmbock-Variantenprogramm

Z. B. als Anschluss mit Endstück für Konstruktionen oder an Regenrohrschellen.

Klemmbock mit Vierkantloch 11 mm und Flachrundschraube.



Allgemeine Technische Daten:

Klemmbereich Rd	6-10 mm
Schraube	↑ M10 x 35 mm
Normenbezug	DIN EN 62561-1

Typ KB 6.10 FRM10X35 ...	STTZN	CU
Art.-Nr.	390 150	390 157
Werkstoff Klemme	St/tZn	Cu
Werkstoff Schraube / Mutter	St/tZn	NIRO
VPE	100 Stk.	1 Stk.
Preis / Stk.	2,40 €	5,60 €

Typ KB 6.10 FRM10X35 ...	V2A
Art.-Nr.	390 159
Werkstoff Klemme	NIRO
Werkstoff Schraube / Mutter	NIRO
VPE	100 Stk.
Preis / Stk.	4,60 €

KS-Verbinder

Klemmschrauben-Verbinder zum blitzstromtragfähigen Anschluss von Rundleitern z. B. an Flachprofile, Regenrohrschellen oder andere Teile der Blitzschutzanlage.

Einteilig St/tZn

Mit Schraube und Mutter M10.



Typ	KSV 7.10 STTZN	KSV 7.10 FER STTZN
Art.-Nr.	301 000	301 010
Werkstoff Klemmschraube	St/tZn	St/tZn
Werkstoff Klemme	ZG	ZG
Klemmbereich Rd	7-10 mm	7-10 mm
Ausführung	-	+ Federring
Normenbezug	DIN EN 62561-1	DIN EN 62561-1
VPE	100 Stk.	100 Stk.
Preis / Stk.	4,95 €	5,50 €

Einteilig Cu

Mit Schraube und Mutter M10.



Typ	KSV 6.10 CU	KSV 6.10 FER CU
Art.-Nr.	301 007	301 017
Werkstoff Klemmschraube	Cu	Cu
Werkstoff Klemme	RG	RG
Klemmbereich Rd	6-10 mm	6-10 mm
Anschluss (ein- / mehrdrähtig)	25-70 mm ²	25-70 mm ²
Ausführung	-	+ Federring
Normenbezug	DIN EN 62561-1	DIN EN 62561-1
VPE	100 Stk.	100 Stk.
Preis / Stk.	13,75 €	14,20 €

Einteilig NIRO

Mit Schraube und Mutter M10.



Allgemeine Technische Daten:

Klemmbereich Rd	6-10 mm
Normenbezug	DIN EN 62561-1

Typ	KSV 6.10 V2A	KSV 6.10 V4A
Art.-Nr.	301 009	301 089
Werkstoff Klemmschraube	NIRO	NIRO (V4A)
Werkstoff Klemme	NIRO	NIRO (V4A)
Anschluss (ein- / mehrdrähtig)	25-70 mm ²	25-70 mm ²
Ausführung	-	-
VPE	100 Stk.	100 Stk.
Preis / Stk.	9,60 €	14,75 €

Typ	KSV 6.10 FER V2A	KSV 6.10 FER V4A
Art.-Nr.	301 019	301 099
Werkstoff Klemmschraube	NIRO	NIRO (V4A)
Werkstoff Klemme	NIRO	NIRO (V4A)
Anschluss (ein- / mehrdrähtig)	25-70 mm ²	25-70 mm ²
Ausführung	+ Federring	+ Federring
VPE	100 Stk.	100 Stk.
Preis / Stk.	10,25 €	15,40 €

Typ	UKSV 6.10 AQ16 50 V4A
Art.-Nr.	540 122
Werkstoff Klemmschraube	NIRO (V4A)
Werkstoff Klemme	NIRO (V4A)
Anschluss (ein- / mehrdrähtig)	16-50 mm ²
Ausführung	+ Federring
VPE	25 Stk.
Preis / Stk.	18,50 €

Einteilig lang NIRO

Mit Schraube und Mutter M10, Länge 60 mm.



Typ	KSVL 6.10 FER V2A
Art.-Nr.	301 020 NEU
Werkstoff Klemmschraube	NIRO
Werkstoff Klemme	NIRO
Klemmbereich Rd	6-10 mm
Anschluss (ein- / mehrdrähtig)	25-70 mm ²
Ausführung	+ Federring
Normenbezug	DIN EN 62561-1
VPE	50 Stk.
Preis / Stk.	14,90 €

Schwere Ausführung

Mit Schraube und Mutter M12.

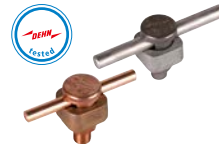

Typ	KSV 8.12.5 STTZN	KSV 8.12.5 CU
Art.-Nr.	300 002	300 017
Werkstoff Klemmschraube	St/tZn	Cu
Werkstoff Klemme	TG	RG
Klemmbereich Rd	8-12,5 mm	8-12,5 mm
Anschluss (ein- / mehrdrähtig)	50-95 mm ²	50-95 mm ²
Normenbezug	DIN EN 62561-1	DIN EN 62561-1
VPE	25 Stk.	1 Stk.
Preis / Stk.	10,45 €	30,90 €

Zweiteilig Abstand 30 mm
Mit Schraube und Mutter M10.



Typ	KSV 2X7.10 STTZN
Art.-Nr.	302 010
Werkstoff Klemmschraube	St/tZn
Werkstoff Klemme	ZG
Klemmbereich Rd	7-10 mm
Normenbezug	DIN EN 62561-1
VPE	50 Stk.
Preis / Stk.	11,10 €

Für Erdeführungsstangen
Feste Leitungsführung, aus wetterbeständigem Kunststoff, UV-stabilisiert und halogenfrei.



Typ	LH ZS 16 SBB PA V2A
Art.-Nr.	275 716
Werkstoff Leitungshalter	PA
Werkstoff Klemmteil	NIRO
Leitungshalter Aufnahme Rd	16 mm
VPE	50 Stk.
Preis / Stk.	6,05 €

Zweiteilig Abstand 40 mm
Mit Schraube und Mutter M10.



Typ	AP 2X6.10 V2A
Art.-Nr.	301 229
Werkstoff Klemmschraube	NIRO
Werkstoff Klemme	NIRO
Klemmbereich Rd	6-10 mm
Ausführung	+ Federring
Normenbezug	DIN EN 62561-1
VPE	1 Stk.
Preis / Stk.	27,70 €

Spannkopf separat
Zum Kombinieren mit Endlos-Spannband (Art.-Nr. 540 931 oder 540 905).



Typ	SPK 14X0.3 V2A
Art.-Nr.	540 930
Werkstoff Spannkopf / Band	NIRO
Schraube	☛ (SW13) M8 x 16 mm
VPE	25 Stk.
Preis / Stk.	2,85 €

Kunststoff-Leitungshalter für Regenfallrohre

Zum isolierten Befestigen von Erdeführungen an metallenen Regenfallrohren. Halter mit Klemmteil für Spannbandbefestigung (Abmessung 14 x 0,3 mm).

Für Rundleiter
Feste Leitungsführung, aus wetterbeständigem Kunststoff, UV-stabilisiert und halogenfrei.



Typ	LH ZS 6.11 SBB PA V2A
Art.-Nr.	275 711
Werkstoff Leitungshalter	PA
Werkstoff Klemmteil	NIRO
Leitungshalter Aufnahme Rd	6-11 mm
VPE	50 Stk.
Preis / Stk.	5,70 €

Endlos-Spannband
Zum Ablängen mit Bleischere.



Typ	SPB 14X0.3 L50M V2A	SPB 14X0.3 L100M V2A
Art.-Nr.	540 931	540 905
Werkstoff Spannkopf / Band	NIRO	NIRO
Abmessung Band (b x t)	14 x 0,3 mm	14 x 0,3 mm
Verpackung	Kunststoff	Kartonage
Länge	50 m	100 m
VPE	1 Stk.	1 Stk.
Preis / Stk.	108,10 €	143,90 €

Krampen

Zur Befestigung von Leitungen z. B. an Holzmasten und dergleichen.



Typ	KRA 6.10 STTZN
Art.-Nr.	538 010
Werkstoff Leitungshalter	St/tZn
Leitungshalter Aufnahme Rd	6-10 mm
Leitungsführung	fest / lose
VPE	500 Stk.
Preis / Stk.	0,55 €

Für Flachbänder oder Rundleiter
Feste Leitungsführung, aus wetterbeständigem Kunststoff, UV-stabilisiert und halogenfrei.



Typ	LH ZS 6.11 FL30 SBB PA V2A
Art.-Nr.	275 730
Werkstoff Leitungshalter	PA
Werkstoff Klemmteil	NIRO
Leitungshalter Aufnahme Rd	6-11 mm
Leitungshalter Aufnahme Fl	30 mm
VPE	50 Stk.
Preis / Stk.	5,85 €

Flachbandhalter DEHNhold

Zum Befestigen von Flachleitern mit geschlitztem Überleger, feste Leitungsführung. Einsetzbar für verschiedene Werkstoffe z. B. Al, NIRO, St/tZn und Cu.

Mit Innengewinde



Typ FBH ZS ...	M8 V2A
Art.-Nr.	274 030
Werkstoff Leitungshalter	NIRO
Leitungshalter Aufnahme Fl	30 x 3,5 mm
Leitungshalter Aufnahme Rd	6-10 mm
Bauhöhe Leitungshalter	20 mm
Gewinde Leitungshalter	M8
Normenbezug	DIN EN 62561-4
VPE	50 Stk.
Preis / Stk.	4,10 €

Vormontiert mit Schraube, Kunststoffsockel und Dübel



Typ FBH ZS 30 ...	KS KD8X40 V2A
Art.-Nr.	274 230
Werkstoff Leitungshalter	NIRO
Leitungshalter Aufnahme Fl	30 x 3,5 mm
Leitungshalter Aufnahme Rd	6-10 mm
Bauhöhe Leitungshalter	20 mm
Gewinde Leitungshalter	M8
Schraube	↑ 5 x 50 mm
Kunststoffdübel	Ø8 x 40 mm
Normenbezug	DIN EN 62561-4
VPE	50 Stk.
Preis / Stk.	5,05 €

Flachbandhalter mit Überleger - flache Bauform

Zweischrauben-Überleger mit Schrauben M6.

Mit Langloch (6,5 x 16 mm)



Typ FBH ZS ...	30 B6.5X16 STTZN	40 B6.5X16 STTZN
Art.-Nr.	284 030	284 040
Bauhöhe Leitungshalter	10 mm	10 mm
Leitungshalter Aufnahme Fl	30 x 3,5 mm	40 x 4-5 mm
Werkstoff Leitungshalter	St/tZn	St/tZn
Werkstoff Unterteil	St/tZn	St/tZn
Bauteilbreite (l1)	58 mm	70 mm
Normenbezug	DIN EN 62561-4	DIN EN 62561-4
VPE	100 Stk.	100 Stk.
Preis / Stk.	3,75 €	4,20 €

Mit Langloch (6,5 x 16 mm) und vormontierter Holzschraube



Typ FBH ZS ...	30 B6.5X16 HS5X50 STTZN	30 B6.5X16 HS5X50 V2A
Art.-Nr.	286 030	286 139
Bauhöhe Leitungshalter	10 mm	8,5 mm
Leitungshalter Aufnahme Fl	30 x 3,5 mm	30 x 3,5 mm
Werkstoff Leitungshalter	St/tZn	NIRO
Werkstoff Unterteil	St/tZn	NIRO
Schraube	↑ 5 x 50 mm	↑ 5 x 50 mm
Bauteilbreite (l1)	58 mm	58 mm
Normenbezug	DIN EN 62561-4	DIN EN 62561-4
VPE	50 Stk.	50 Stk.
Preis / Stk.	4,20 €	7,70 €

Flachbandhalter mit Überleger und Abdeckbund

Kompletteinheit mit Abdeckbund für das Verlegen von Flachbändern.

Mit Innengewinde



Typ FBH ZS 30 IGM8 ...	STTZN ZG
Art.-Nr.	275 030
Leitungshalter Aufnahme Fl	30 x 3,5 mm
Gewinde Leitungshalter	M8
Bauhöhe Leitungshalter	20 mm
Werkstoff Überleger	St/tZn
Werkstoff Unterteil	ZG
Normenbezug	DIN EN 62561-4
VPE	50 Stk.
Preis / Stk.	4,40 €

Mit Innengewinde, vormontiert mit Schraube und Dübel



Typ FBH ZS 30 IGM8 ...	KD8X40STTZN ZG
Art.-Nr.	275 230
Leitungshalter Aufnahme Fl	30 x 3,5 mm
Gewinde Leitungshalter	M8
Bauhöhe Leitungshalter	20 mm
Werkstoff Überleger	St/tZn
Werkstoff Unterteil	ZG
Schraube	↑ 5 x 50 mm
Kunststoffdübel	Ø8 x 40 mm
Normenbezug	DIN EN 62561-4
VPE	50 Stk.
Preis / Stk.	5,85 €

Flachband- / Rundleitungshalter mit Druckstück

Für Wandmontage.
Druckstück mit Schraube M8 für das Verlegen von Flachband bis 11 mm und Rundleitern 6-10 mm.

Wandabstand 11 mm



Allgemeine Technische Daten:

Befestigung	Ø13 und 7 x 20 mm
Schlitzbreite	12 mm
Werkstoff Schraube	NIRO
Normenbezug	DIN EN 62561-4

Typ FRH 11 6.10 ...	WA11 B7 STTZN	WA11 B7 CU
Art.-Nr.	277 230	277 237
Werkstoff Leitungshalter	St/tZn	Cu
VPE	25 Stk.	25 Stk.
Preis / Stk.	6,50 €	14,40 €

Typ FRH 11 6.10 ...	WA11 B7 V2A
Art.-Nr.	277 239
Werkstoff Leitungshalter	NIRO
VPE	25 Stk.
Preis / Stk.	11,45 €

Wandabstand 15 mm



Typ FRH 11 6.10 ...	WA15 B7 STTZN
Art.-Nr.	277 240
Werkstoff Leitungshalter	St/tZn
Befestigung	7 x 15 mm
Schlitzbreite	12 mm
Werkstoff Schraube	NIRO
Normenbezug	DIN EN 62561-4
VPE	25 Stk.
Preis / Stk.	8,35 €

Blitzzähler

Zähler zur digitalen Erfassung von Stoßströmen.



Gerät wird bevorzugt als Ableitstromzähler zwischen Potentialausgleichschiene und Erdungsanlage eingebaut.

Typ	DLSC 100 IP65
Art.-Nr.	599 100
Ansprechstrom (8/20 µs) (I _{tc})	1 kA
Max. Ableitstrom (10/350 µs) (I _{mcw})	100 kA
Klemmbereich Rd	8-10 mm
Klemmbereich Fl	max. 30 mm
Schutzart	IP 65
VPE	1 Stk.
Preis / Stk.	488,00 €

Krampen für Flachbänder

Zur Befestigung von Bändern z. B. an Holzmasten und dergleichen.



Typ	KRA FL30 STTZN
Art.-Nr.	538 030
Werkstoff Leitungshalter	St/tZn
Leitungshalter Aufnahme Fl	30 mm
Leitungsführung	fest / lose
VPE	300 Stk.
Preis / Stk.	0,80 €

Hartschaumplattendübel

Hartschaumplattendübel zum Befestigen von Leitungs-, Flachband- und Stangenhaltern in Wärmedämm-Verbundsystemen. Antrieb mit Innenvielrund (TX40). Montage mit Holzschrauben Ø4,5 mm. Dieser Dübel ist für die Befestigung von Leitungshaltern nur geeignet, wenn keine zusätzlichen Zugkräfte auf die Ableitung wirken.

Ausführung kurz



Typ HSPD HS4.5 ...	L50 PA
Art.-Nr.	200 600
Werkstoff	PA
Dämmstoffstärke	60 mm
Verankerungstiefe Länge	50 mm
VPE	50 Stk.
Preis / Stk.	2,55 €

Ausführung lang



Typ HSPD HS4.5 ...	L85 PA
Art.-Nr.	200 601
Werkstoff	PA
Dämmstoffstärke	100 mm
Verankerungstiefe Länge	85 mm
VPE	50 Stk.
Preis / Stk.	3,10 €

Holzschrauben mit Gewindekopf

Stockschraube, zum Befestigen von Leitungs-, Flachband- und Stangenhaltern mit Innengewinde.



Typ HSC ...	8X32 AGM8X13 STGALZN	8X42 AGM8X13 STGALZN
Art.-Nr.	528 850	528 870
Werkstoff	St/gal Zn	St/gal Zn
Gewinde	M8	M8
Gesamtlänge (l1)	53 mm	73 mm
Gewindelänge (l2)	32 mm	42 mm
VPE	1 Stk.	1 Stk.
Preis / Stk.	1,10 €	1,30 €

Erdeinführungstangen-Set

Komplett mit Trennmuffe und Anschlussklemmen (KS-Schrauben).

Ausführung St/tZn

Mit Trennmuffe (Art.-Nr. 450 000) und KS-Schrauben (Art.-Nr. 300 000).



Typ EESS 16 1500 TM 2KS7.10 ...	STTZN
Art.-Nr.	480 150
Werkstoff	St/tZn
Normenbezug	DIN EN 62561-(1+2)
Länge	1500 mm
Anschluss KS-Schraube Rd	7-10 mm
Anschluss Muffe Rd / Rd	7-10 / 16 mm
VPE	1 Stk.
Preis / Stk.	42,20 €

Ausführung Cu

Mit Trennmuffe (Art.-Nr. 450 007) und KS-Schrauben (Art.-Nr. 300 007).



Typ EESS 16 1500 TM 2KS7.10 ...	CU
Art.-Nr.	480 157
Werkstoff	Cu
Normenbezug	DIN EN 62561-(1+2)
Länge	1500 mm
Anschluss KS-Schraube Rd	6-10 mm
Anschluss Muffe Rd / Rd	7-10 / 16 mm
VPE	1 Stk.
Preis / Stk.	206,20 €

Erdeinführungstangen

Für den Anschluss der Ableitungen an die Erdungsanlage.

Angefast



Allgemeine Technische Daten:	
Normenbezug	DIN EN 62561-2
Durchmesser Ø	16 mm

Typ	FS 16 1500 STTZN	FS 16 2000 STTZN
Art.-Nr.	483 150	483 200
Werkstoff	St/tZn	St/tZn
Länge (l1)	1500 mm	2000 mm
VPE	10 Stk.	1 Stk.
Preis / Stk.	25,85 €	31,55 €

Typ	EES 16 1000 V4A	EES 16 1500 V4A
Art.-Nr.	104 903	104 905
Werkstoff	NIRO (V4A)	NIRO (V4A)
Werkstoff-Nr.	1.4571 / 1.4404 / 1.4401	1.4571 / 1.4404 / 1.4401
ASTM / AISI:	316Ti / 316L / 316	316Ti / 316L / 316
Länge (l1)	1000 mm	1500 mm
VPE	1 Stk.	10 Stk.
Preis / Stk.	88,80 €	123,10 €

Typ	EES 16 2000 V4A
Art.-Nr.	104 906
Werkstoff	NIRO (V4A)
Werkstoff-Nr.	1.4571 / 1.4404 / 1.4401
ASTM / AISI:	316Ti / 316L / 316
Länge (l1)	2000 mm
VPE	1 Stk.
Preis / Stk.	180,10 €

Mit angeschmiedetem

Flachlappen
Loch Ø11 mm,
Lochabstand 22 mm.



Typ	EES 16 1500 2XB11 STTZN
Art.-Nr.	101 150
Werkstoff	St/tZn
Normenbezug	DIN EN 62561-2
Durchmesser Ø	16 mm
Länge (l1)	1500 mm
Lochabstand	22 mm
VPE	1 Stk.
Preis / Stk.	30,05 €

Verjüngt

Gekerbte Leitung Ø10 mm,
teilisoliert (Länge ca. 700 mm).



Allgemeine Technische Daten:	
Werkstoff	St/tZn
Normenbezug	DIN EN 62561-2
Durchmesser Ø	16 / 10 mm

Typ	EES 16.10 1500 STTZN	EES 16.10 1750 STTZN
Art.-Nr.	480 018	480 019
Gesamtlänge (l1)	1500 mm	1750 mm
Teillänge Ø16 mm (l2)	1000 mm	750 mm
Teillänge Ø10 mm (l3)	500 mm	1000 mm
VPE	10 Stk.	10 Stk.
Preis / Stk.	31,00 €	34,65 €

Typ	EES 16.10 2000 STTZN	EES 16.10 2500 STTZN
Art.-Nr.	480 020	480 021
Gesamtlänge (l1)	2000 mm	2500 mm
Teillänge Ø16 mm (l2)	1000 mm	1500 mm
Teillänge Ø10 mm (l3)	1000 mm	1000 mm
VPE	10 Stk.	1 Stk.
Preis / Stk.	38,05 €	40,60 €

Anschlussfahnen gerichtet / gewinkelt

Für den Anschluss der Ableitungen an die Erdungsanlage; aus korrosionsfestem Edelstahl NIRO.

Runddrähte



Allgemeine Technische Daten:	
Werkstoff	NIRO (V4A)
Werkstoff-Nr.	1.4571 / 1.4404
ASTM / AISI:	316Ti / 316L
Abmessung	Ø10 mm
Querschnitt	78 mm ²
Normenbezug	DIN EN 62561-2

Typ AF ...	10 V4A 1000	10 V4A 1500
Art.-Nr.	860 110	860 115
Länge (l1)	1000 mm	1500 mm
VPE	5 Stk.	5 Stk.
Preis / Stk.	48,00 €	69,10 €

Typ AF ...	10 V4A 3000
Art.-Nr.	860 130
Länge (l1)	3000 mm
VPE	5 Stk.
Preis / Stk.	134,40 €

Flachbänder



Allgemeine Technische Daten:

Werkstoff	NIRO (V4A)	
Werkstoff-Nr.	1.4571 / 1.4404	
ASTM / AISI:	316Ti / 316L	
Abmessung	30 x 3,5 mm	
Querschnitt	105 mm ²	
Normenbezug	DIN EN 62561-2	

Typ AF ...	30X3.5 V4A 1000	30X3.5 V4A 1500
Art.-Nr.	860 210	860 215
Länge (l1)	1000 mm	1500 mm
VPE	5 Stk.	5 Stk.
Preis / Stk.	55,40 €	80,30 €

Typ AF ...	30X3.5 V4A 3000	
Art.-Nr.	860 230	
Länge (l1)	3000 mm	
VPE	5 Stk.	
Preis / Stk.	156,60 €	

Flachbänder gelocht

Mit Langloch im Abstand von 500 mm.



Typ AF ...	30X3.5 V2A B6.5X12 3000	30X3.5 V4A B6.5X12 3000
Art.-Nr.	860 425	860 430
Werkstoff	NIRO	NIRO (V4A)
Werkstoff-Nr.	1.4301	1.4571 / 1.4404
ASTM / AISI:	–	316Ti / 316L
Länge (l1)	3000 mm	3000 mm
Abmessung	30 x 3,5 mm	30 x 3,5 mm
Befestigung	[6x] 6,5 x 12 mm	[6x] 6,5 x 12 mm
Lochabstand	500 mm	500 mm
Querschnitt	105 mm ²	105 mm ²
Normenbezug	DIN EN 62561-2	DIN EN 62561-2
VPE	5 Stk.	5 Stk.
Preis / Stk.	146,80 €	170,80 €

Flachbänder gewinkelt

Für direkte Wandmontage (ohne Abstand) mit Bohrungen für Senkkopfschrauben.



Typ AF ...	30X3.5 V4A ZW 1500	30X3.5 V4A ZW 3000
Art.-Nr.	860 315	860 330
Werkstoff	NIRO (V4A)	NIRO (V4A)
Werkstoff-Nr.	1.4571 / 1.4404	1.4571 / 1.4404
ASTM / AISI:	316Ti / 316L	316Ti / 316L
Länge (l1)	1500 mm	3000 mm
Abmessung	30 x 3,5 mm	30 x 3,5 mm
Anschluss	Trennklemme oder KS-Verbinder	Trennklemme oder KS-Verbinder
Befestigung	[3x] Ø6,5 mm	[6x] Ø6,5 mm
Lochabstand	500 mm	500 mm
Querschnitt	105 mm ²	105 mm ²
Normenbezug	DIN EN 62561-2	DIN EN 62561-2
VPE	5 Stk.	5 Stk.
Preis / Stk.	96,90 €	177,30 €

Abweichende Abmessungen auf Anfrage.

Kennzeichnung für Anschlussfahnen

Zum Aufstecken auf Runddrähte oder Bänder als auffällige Kennzeichnung (wie nach DIN 18014 gefordert) während der Bauphase.



Typ	SK RD10 FL30X3.5 GRGE PVC	
Art.-Nr.	478 099	
Werkstoff	PVC	
Durchmesser Ø	70 mm	
Aufnahme FI	30 x 3,5 mm	
Aufnahme Rd	10 mm	
Farbe	grün ● / gelb ●	
VPE	20 Stk.	
Preis / Stk.	3,30 €	

Leitungshalter DEHNhold

Leitungshalter zum Befestigen von Rundleitern mit geschlitztem Überleger, feste Leitungsführung. Einsetzbar für verschiedene Werkstoffe z. B. Al, NIRO, St/tZn und Cu.

Mit Innengewinde



Typ LH ZS ...	8.10 FL20 M8 V2A	8.10 FL20 M8 CU
Art.-Nr.	274 110	274 117
Werkstoff Leitungshalter	NIRO	NIRO / gal Cu
Leitungshalter Aufnahme Rd	8-10 mm	8-10 mm
Leitungshalter Aufnahme FI	20 mm	20 mm
Bauhöhe Leitungshalter	20 mm	20 mm
Gewinde Leitungshalter	M8	M8
Normenbezug	DIN EN 62561-4	DIN EN 62561-4
VPE	50 Stk.	50 Stk.
Preis / Stk.	3,30 €	4,10 €

Mit Innengewinde, vormontiert mit Kunststoffsockel



Typ LH ZS ...	8.10 FL20 M8 KS CU	
Art.-Nr.	274 150	
Werkstoff Leitungshalter	NIRO	
Leitungshalter Aufnahme Rd	8-10 mm	
Leitungshalter Aufnahme FI	20 mm	
Bauhöhe Leitungshalter	20 mm	
Gewinde Leitungshalter	M8	
Normenbezug	DIN EN 62561-4	
VPE	50 Stk.	
Preis / Stk.	3,85 €	

Mit Innengewinde, vormontiert mit Schraube, Kunststoffsockel und Dübel

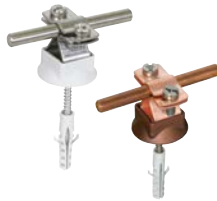

Typ LH ZS ...	8.10 FL20 KS KD8X40 V2A	8.10 FL20 KS KD8X40 CU
Art.-Nr.	274 160	274 167
Werkstoff Leitungshalter	NIRO	NIRO / gal Cu
Leitungshalter Aufnahme Rd	8-10 mm	8-10 mm
Leitungshalter Aufnahme Fl	20 mm	20 mm
Bauhöhe Leitungshalter	20 mm	20 mm
Gewinde Leitungshalter	M8	M8
Kunststoffsockel	grau ●	braun ●
Schraube	↑⊕ 5 x 50 mm	↑⊕ 5 x 50 mm
Normenbezug	DIN EN 62561-4	DIN EN 62561-4
VPE	50 Stk.	50 Stk.
Preis / Stk.	4,50 €	5,30 €

Mit Innengewinde, z. B. für Runddraht mit Kunststoffmantel



Typ LH ZS ...	13 M8 V2A
Art.-Nr.	274 113
Werkstoff Leitungshalter	NIRO
Leitungshalter Aufnahme Rd	13 mm
Bauhöhe Leitungshalter	20 mm
Gewinde Leitungshalter	M8
VPE	50 Stk.
Preis / Stk.	3,50 €

Leitungshalter mit Überleger - flache Bauform

Zweischrauben-Überleger mit Schrauben M6, für Rund- und Flachleiter.
Mit Abdeckscheibe aus Kunststoff (grau).

Vormontiert mit Holzschraube, mit Abdeckscheibe aus Kunststoff (grau) und Dübel



Typ	LH ZS 7.10 FL30 AS KD8X40 V2A
Art.-Nr.	286 819
Leitungshalter Aufnahme Rd	7-10 mm
Leitungshalter Aufnahme Fl	30 mm
Bauhöhe Leitungshalter	10 mm
Werkstoff Leitungshalter	NIRO
Schraube	↑⊕ 5 x 50 mm
Kunststoffdübel	Ø8 x 40 mm
Normenbezug	DIN EN 62561-4
VPE	50 Stk.
Preis / Stk.	8,05 €

Leitungshalter mit Überleger und Abdeckbund

Kompletteinheit mit Abdeckbund für das Verlegen von Leitungen, feste Leitungsführung.

Mit Innengewinde M8



Typ LH ZS ...	7.10 IGM8 STTZN ZG
Art.-Nr.	275 110
Leitungshalter Aufnahme Rd	7-10 mm
Gewinde Leitungshalter	M8
Bauhöhe Leitungshalter	20 mm
Werkstoff Überleger	St/tZn
Werkstoff Unterteil	ZG
Normenbezug	DIN EN 62561-4
VPE	50 Stk.
Preis / Stk.	4,10 €

Mit Innengewinde, vormontiert mit Schraube und Dübel



Typ LH ZS ...	7.10 KD8X40 STTZN ZG
Art.-Nr.	275 160
Leitungshalter Aufnahme Rd	7-10 mm
Gewinde Leitungshalter	M8
Bauhöhe Leitungshalter	20 mm
Werkstoff Überleger	St/tZn
Werkstoff Unterteil	ZG
Schraube	↑⊕ 5 x 50 mm
Kunststoffdübel	Ø8 x 40 mm
Normenbezug	DIN EN 62561-4
VPE	50 Stk.
Preis / Stk.	5,50 €

Mit Innengewinde, z. B. für Runddraht mit Kunststoffmantel



Typ LH ZS ...	13 IGM8 STTZN ZG
Art.-Nr.	275 113
Leitungshalter Aufnahme Rd	11-13 mm
Gewinde Leitungshalter	M8
Bauhöhe Leitungshalter	20 mm
Werkstoff Überleger	St/tZn
Werkstoff Unterteil	ZG
VPE	50 Stk.
Preis / Stk.	4,50 €

Leitungshalter für Wärmedämm-Verbundsysteme

Zweischrauben-Überleger mit Schrauben M6, feste Leitungsführung.



Allgemeine Technische Daten:

Leitungshalter Aufnahme Rd	7-10 mm
Werkstoff Unterteil	ZG
Werkstoff Überleger	St/tZn
Bauhöhe Leitungshalter	20 mm
Normenbezug	DIN EN 62561-4

Typ LH ZS 7.10 AB ...	D10X140 STTZN ZG	D10X180 STTZN ZG
Art.-Nr.	273 740	273 741
Klemmlänge	70 mm	100 mm
Gesamtlänge	140 mm	180 mm
Schraube Dübel	⌈⌋ (TX40) 7 x 140 mm	⌈⌋ (TX40) 7 x 180 mm
VPE	50 Stk.	50 Stk.
Preis / Stk.	7,05 €	8,60 €

Typ LH ZS 7.10 AB ...	D10X240 STTZN ZG
Art.-Nr.	273 742
Klemmlänge	160 mm
Gesamtlänge	230 mm
Schraube Dübel	⌈⌋ (TX40) 7 x 240 mm
VPE	50 Stk.
Preis / Stk.	12,30 €

Stangenhalter DEHNhold

Zum Befestigen von Fang- und Erdführungsstangen mit geschlitztem Überleger, feste Leitungsführung. Einsetzbar für verschiedene Werkstoffe z. B. Al, NIRO, St/tZn und Cu.

Mit Innengewinde



Typ	LH ZS 16 M8 V2A
Art.-Nr.	274 116
Werkstoff Leitungshalter	NIRO
Leitungshalter Aufnahme Rd	16 mm
Bauhöhe Leitungshalter	20 mm
Gewinde Leitungshalter	M8
VPE	50 Stk.
Preis / Stk.	4,10 €

Vormontiert mit Schraube, Kunststoffsockel und Dübel. Mit Innengewinde.



Typ	SH ZS 16 KS KD8X40 V2A
Art.-Nr.	274 260
Werkstoff Leitungshalter	NIRO
Leitungshalter Aufnahme Rd	16 mm
Bauhöhe Leitungshalter	20 mm
Gewinde Leitungshalter	M8
Schraube	⌈⌋ 5 x 50 mm
Kunststoffdübel	Ø8 x 40 mm
VPE	50 Stk.
Preis / Stk.	5,05 €

Stangenhalter mit Überleger und Abdeckbund

Kompletteinheit mit Abdeckbund für das Verlegen von Fang- und Erdführungsstangen, feste Leitungsführung.

Mit Innengewinde



Typ SH ZS 16 ...	M8 V2A
Art.-Nr.	275 116
Leitungshalter Aufnahme Rd	16 mm
Gewinde Leitungshalter	M8
Bauhöhe Leitungshalter	20 mm
Werkstoff Überleger	St/tZn
Werkstoff Unterteil	ZG
VPE	50 Stk.
Preis / Stk.	4,85 €

Vormontiert mit Schraube und Dübel



Typ SH ZS 16 ...	KD8X40 STTZN ZG
Art.-Nr.	275 260
Leitungshalter Aufnahme Rd	16 mm
Gewinde Leitungshalter	M8
Bauhöhe Leitungshalter	20 mm
Werkstoff Überleger	St/tZn
Werkstoff Unterteil	ZG
Schraube	⌈⌋ 5 x 50 mm
Kunststoffdübel	Ø8 x 40 mm
VPE	50 Stk.
Preis / Stk.	5,60 €

Stangenhalter mit Überleger und Schlagspitze

Zweischrauben-Überleger mit Schrauben M6 für Fang- und Erdführungsstangen, feste Leitungsführung.

Mit Vierkantspitze



Typ	SH ZS 16 VKS100 STTZN
Art.-Nr.	260 106
Werkstoff Überleger	St/tZn
Werkstoff Unterteil	St/tZn
Leitungshalter Aufnahme Rd	16 mm
Befestigung (I1)	Vierkant-Spitze 100 mm
VPE	50 Stk.
Preis / Stk.	3,85 €

Stangenhalter für Wärmedämm-Verbundsysteme

Zweischrauben-Überleger mit Schrauben M6, mit Abdeckbund (ZG) und Kunststoffdübel Ø10 mm.



Typ	SH ZS 16 AB D10X180 STTZN ZG
Art.-Nr.	273 731
Dämmstoffdicke	ca. 110 mm
Bohrtiefe	ca. 190 mm
Werkstoff Überleger	St/tZn
Werkstoff Unterteil	ZG
Bauhöhe Leitungshalter	20 mm
Leitungshalter Aufnahme Rd	16 mm
Schraube / Dübel	⚙ (TX40) 7 x 180 mm
VPE	1 Stk.
Preis / Stk.	9,00 €

Stangenhalter DEHNfix

Haltersystem mit zwei Funktionen (Befestigung des Halters und des Leiters), feste Leitungsführung. Nur für massive Steine oder Beton geeignet.



Typ	SH DFI 16 STTZN H42 GR
Art.-Nr.	252 000
Werkstoff Überleger	St/tZn
Werkstoff Unterteil	Kunststoff
Farbe Leitungshalter	grau ●
Bauhöhe Unterteil	42 mm
Leitungshalter Aufnahme Rd	16 mm
Schlagdübel	100 / 60 mm
Bohrung Ø für Schlagdübel	8 mm
Bohrtiefe	60 mm
VPE	50 Stk.
Preis / Stk.	3,75 €

Stangenhalter mit Kralle

Für Wandbefestigung mit Befestigungsschraube M6, feste Leitungsführung.



Typ	SH KR 13.16 H28 B6.5 V2A
Art.-Nr.	275 019
Bohrung Ø	6,5 mm
Werkstoff Leitungshalter	NIRO
Bauhöhe Leitungshalter	28 mm
Leitungshalter Aufnahme Rd	13-16 mm
VPE	50 Stk.
Preis / Stk.	4,50 €

Flachbandhalter DEHNhold

Zum Befestigen von Flachleitern mit geschlitztem Überleger, feste Leitungsführung. Einsetzbar für verschiedene Werkstoffe z. B. Al, NIRO, St/tZn und Cu.

Mit Innengewinde



Typ FBH ZS 30 ...	M8 V2A
Art.-Nr.	274 030
Werkstoff Leitungshalter	NIRO
Leitungshalter Aufnahme Fl	30 x 3,5 mm
Leitungshalter Aufnahme Rd	6-10 mm
Bauhöhe Leitungshalter	20 mm
Gewinde Leitungshalter	M8
Normenbezug	DIN EN 62561-4
VPE	50 Stk.
Preis / Stk.	4,10 €

Vormontiert mit Schraube, Kunststoffsockel und Dübel



Typ FBH ZS 30 ...	KS KD8X40 V2A
Art.-Nr.	274 230
Werkstoff Leitungshalter	NIRO
Leitungshalter Aufnahme Fl	30 x 3,5 mm
Leitungshalter Aufnahme Rd	6-10 mm
Bauhöhe Leitungshalter	20 mm
Gewinde Leitungshalter	M8
Schraube	⚙ 5 x 50 mm
Kunststoffdübel	Ø8 x 40 mm
Normenbezug	DIN EN 62561-4
VPE	50 Stk.
Preis / Stk.	5,05 €

Flachbandhalter mit Überleger - flache Bauform

Zweischrauben-Überleger mit Schrauben M6.

Mit Langloch (6,5 x 16 mm)



Typ FBH ZS ...	30 B6.5X16 STTZN	40 B6.5X16 STTZN
Art.-Nr.	284 030	284 040
Bauhöhe Leitungshalter	10 mm	10 mm
Leitungshalter Aufnahme Fl	30 x 3,5 mm	40 x 4-5 mm
Werkstoff Leitungshalter	St/tZn	St/tZn
Werkstoff Unterteil	St/tZn	St/tZn
Bauteilbreite (l1)	58 mm	70 mm
Normenbezug	DIN EN 62561-4	DIN EN 62561-4
VPE	100 Stk.	100 Stk.
Preis / Stk.	3,75 €	4,20 €

Mit Langloch (6,5 x 16 mm) und vormontierter Holzschraube



Typ FBH ZS ...	30 B6.5X16 HS5X50 STTZN	30 B6.5X16 HS5X50 V2A
Art.-Nr.	286 030	286 139
Bauhöhe Leitungshalter	10 mm	8,5 mm
Leitungshalter Aufnahme Fl	30 x 3,5 mm	30 x 3,5 mm
Werkstoff Leitungshalter	St/tZn	NIRO
Werkstoff Unterteil	St/tZn	NIRO
Schraube	↑⊕ 5 x 50 mm	↑⊕ 5 x 50 mm
Bauteilbreite (l1)	58 mm	58 mm
Normenbezug	DIN EN 62561-4	DIN EN 62561-4
VPE	50 Stk.	50 Stk.
Preis / Stk.	4,20 €	7,70 €

Flachbandhalter mit Überleger und Abdeckbund

Kompletteinheit mit Abdeckbund für das Verlegen von Flachbändern.

Mit Innengewinde



Typ FBH ZS 30 IGM8 ...	STTZN ZG
Art.-Nr.	275 030
Leitungshalter Aufnahme Fl	30 x 3,5 mm
Gewinde Leitungshalter	M8
Bauhöhe Leitungshalter	20 mm
Werkstoff Überleger	St/tZn
Werkstoff Unterteil	ZG
Normenbezug	DIN EN 62561-4
VPE	50 Stk.
Preis / Stk.	4,40 €

Mit Innengewinde, vormontiert mit Schraube und Dübel



Typ FBH ZS 30 IGM8 ...	KD8X40STTZN ZG
Art.-Nr.	275 230
Leitungshalter Aufnahme Fl	30 x 3,5 mm
Gewinde Leitungshalter	M8
Bauhöhe Leitungshalter	20 mm
Werkstoff Überleger	St/tZn
Werkstoff Unterteil	ZG
Schraube	↑⊕ 5 x 50 mm
Kunststoffdübel	Ø8 x 40 mm
Normenbezug	DIN EN 62561-4
VPE	50 Stk.
Preis / Stk.	5,85 €

Flachband- / Rundleitungshalter mit Druckstück

Für Wandmontage.
Druckstück mit Schraube M8 für das Verlegen von Flachband bis 11 mm und Rundleitern 6-10 mm.

Wandabstand 11 mm



Allgemeine Technische Daten:

Befestigung	Ø13 und 7 x 20 mm
Schlitzbreite	12 mm
Werkstoff Schraube	NIRO
Normenbezug	DIN EN 62561-4

Typ FRH 11 6.10 ...	WA11 B7 STTZN	WA11 B7 CU
Art.-Nr.	277 230	277 237
Werkstoff Leitungshalter	St/tZn	Cu
VPE	25 Stk.	25 Stk.
Preis / Stk.	6,50 €	14,40 €

Typ FRH 11 6.10 ...	WA11 B7 V2A
Art.-Nr.	277 239
Werkstoff Leitungshalter	NIRO
VPE	25 Stk.
Preis / Stk.	11,45 €

Wandabstand 15 mm



Typ FRH 11 6.10 ...	WA15 B7 STTZN
Art.-Nr.	277 240
Werkstoff Leitungshalter	St/tZn
Befestigung	7 x 15 mm
Schlitzbreite	12 mm
Werkstoff Schraube	NIRO
Normenbezug	DIN EN 62561-4
VPE	25 Stk.
Preis / Stk.	8,35 €

Krampen

Zur Befestigung von Leitungen z. B. an Holzmasten und dergleichen.



Typ	KRA 6.10 STTZN
Art.-Nr.	538 010
Werkstoff Leitungshalter	St/tZn
Leitungshalter Aufnahme Rd	6-10 mm
Leitungsführung	fest / lose
VPE	500 Stk.
Preis / Stk.	0,55 €

Krampen für Flachbänder

Zur Befestigung von Bändern z. B. an Holzmasten und dergleichen.



Typ	KRA FL30 STTZN
Art.-Nr.	538 030
Werkstoff Leitungshalter	St/tZn
Leitungshalter Aufnahme Fl	30 mm
Leitungsführung	fest / lose
VPE	300 Stk.
Preis / Stk.	0,80 €

Holzschrauben mit Gewindekopf

Stockschraube, zum Befestigen von Leitungs-, Flachband- und Stangenhaltern mit Innengewinde.



Typ HSC ...	8X32 AGM8X13 STGALZN	8X42 AGM8X13 STGALZN
Art.-Nr.	528 850	528 870
Werkstoff	St/gal Zn	St/gal Zn
Gewinde	M8	M8
Gesamtlänge (l1)	53 mm	73 mm
Gewindelänge (l2)	32 mm	42 mm
VPE	1 Stk.	1 Stk.
Preis / Stk.	1,10 €	1,30 €

Hartschaumplattendübel

Hartschaumplattendübel zum Befestigen von Leitungs-, Flachband- und Stangenhaltern in Wärmedämm-Verbundsystemen. Antrieb mit Innenvielrund (TX40). Montage mit Holzschrauben Ø4,5 mm.

Dieser Dübel ist für die Befestigung von Leitungshaltern nur geeignet, wenn keine zusätzlichen Zugkräfte auf die Ableitung wirken.

Ausführung kurz



Typ HSPD HS4.5 ...	L50 PA
Art.-Nr.	200 600
Werkstoff	PA
Dämmstoffstärke	60 mm
Verankerungstiefe Länge	50 mm
VPE	50 Stk.
Preis / Stk.	2,55 €

Ausführung lang



Typ HSPD HS4.5 ...	L85 PA
Art.-Nr.	200 601
Werkstoff	PA
Dämmstoffstärke	100 mm
Verankerungstiefe Länge	85 mm
VPE	50 Stk.
Preis / Stk.	3,10 €

FIX-Trennstelle

Mit Isolierstück und Trennlasche.



Typ	FTS 8.10 FL30.40 IS STTZN
Art.-Nr.	453 100
Werkstoff	St/tZn
Klemmbereich Rd / Fl	8-10 / 30-40 mm
Isolierstück	Kunststoff grau ●
Normenbezug	DIN EN 62561-1
VPE	10 Stk.
Preis / Stk.	20,55 €

Ausführung für Leiter Rd / Rd 8-10 mm Art.-Nr. 453 102 auf Anfrage.

UF-Trennstellenkästen

Für Unterflurmontage, zum Trennen der Ableitung von der Erdungsanlage beim Messen.

Ausführung GG - mit eingebauter, gut zugänglicher Trennstelle

Mit einem Schlüssel lösbar, inklusive Anschluss für die Ableitung und die Erdleitung, unten offen (ohne Boden).



Typ UFTSK ...	7.10 FL40 300X220X120 GG
Art.-Nr.	549 001
Werkstoff	GG
Farbe	schwarz (lackiert) ●
Abmessung	300 x 220 x 120 mm
Klemmbereich Rd / FI	7-10 / 30-40 mm
Max. zulässige Belastung	40 kN
VPE	1 Stk.
Preis / Stk.	110,20 €

Ausführung GG - ohne Trennstelle

Unten offen (ohne Boden).



Typ UFTSK ...	300X220X120 GG
Art.-Nr.	549 000
Werkstoff	GG
Farbe	schwarz (lackiert) ●
Abmessung	300 x 220 x 120 mm
Max. zulässige Belastung	40 kN
VPE	1 Stk.
Preis / Stk.	75,90 €

Ausführung Kunststoff - mit eingebauter, gut zugänglicher Trennstelle

Mit einem Schlüssel lösbar, inklusive Anschluss für die Ableitung und die Erdleitung, unten offen (ohne Boden).



Typ UFTSK ...	7.10 FL40 197X197X204 K
Art.-Nr.	549 050
Werkstoff	Kunststoff
Farbe	grau ●
Abmessung	197 x 197 x 204 mm
Klemmbereich Rd / FI	7-10 / 30-40 mm
Max. zulässige Belastung	15 kN
VPE	1 Stk.
Preis / Stk.	183,50 €

Ausführung Kunststoff - ohne Trennstelle

Unten offen (ohne Boden).



Typ UFTSK ...	197X197X204 K
Art.-Nr.	549 051
Werkstoff	Kunststoff
Farbe	grau ●
Abmessung	197 x 197 x 204 mm
Max. zulässige Belastung	15 kN
VPE	1 Stk.
Preis / Stk.	147,20 €

Ausführung NIRO - mit eingebauter, gut zugänglicher Trennstelle

Mit einem Schlüssel lösbar, inklusive Anschluss für die Ableitung und die Erdleitung, unten offen (ohne Boden).



Typ UFTSK ...	7.10 FL40 200X200X105 V2A
Art.-Nr.	549 090
Werkstoff	NIRO
Abmessung	200 x 200 x 105 mm
Klemmbereich Rd / FI	7-10 / 30-40 mm
Max. zulässige Belastung	40 kN
VPE	1 Stk.
Preis / Stk.	349,00 €

Ausführung NIRO - ohne Trennstelle

Unten offen (ohne Boden).



Typ UFTSK ...	200X200X105 V2A
Art.-Nr.	549 091
Werkstoff	NIRO
Abmessung	200 x 200 x 105 mm
Max. zulässige Belastung	40 kN
VPE	1 Stk.
Preis / Stk.	317,00 €

Trennstellenkästen

Für den Betonbau mit eingebauter Trennstelle. Ausführung mit Betonbauzeichen.



Mit starren Anschlussfahnen

Rd 8 und Rd 10 mm ca. 200 mm lang (isoliert).

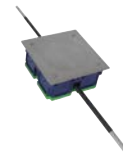

Typ TSK 140X140 V2A ...	AF8 10 L200 STTZN
Art.-Nr.	476 010
Werkstoff Kasten	Kunststoff
Abmessung Kasten	140 x 140 x 68 mm
Werkstoff Deckel	NIRO
Abmessung Deckel	160 x 160 mm
Normenbezug	DIN EN 62561-1
VPE	1 Stk.
Preis / Stk.	73,70 €

Mit flexiblen Anschlussleitungen

Aus Cu (16 mm²) und Kabelschuh aus Cu/gal Sn (Bohrung 10,5 mm).

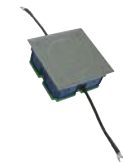

Typ TSK 140X140 V2A ...	AL16CU
Art.-Nr.	476 016
Werkstoff Kasten	Kunststoff
Abmessung Kasten	140 x 140 x 68 mm
Werkstoff Deckel	NIRO
Abmessung Deckel	160 x 160 mm
Normenbezug	DIN EN 62561-1
VPE	1 Stk.
Preis / Stk.	98,70 €

Trennstellenkästen für WDV-Systeme

Der teleskopierbare Trennstellenkasten ist speziell für den Einbau in WDV-Systemen (Vollwärmeschutz) konzipiert. Mit dem Trennstellenkasten können Montagehöhen von 90-140 mm stufenlos eingestellt werden. Der zusätzliche Abstandhalter ermöglicht den Einsatz bei Dämmstoffstärken bis 320 mm.

Trennstellenkasten mit Abstandhalter

Für Dämmstoffstärken von 140 mm bis 320 mm.



Typ	TSKS WDV5 185X140X88 AH50.200 K V2A
Art.-Nr.	476 055
Werkstoff Kasten	PC / ABS
Abmessung Kasten	185 x 145 mm
Werkstoff Deckel	NIRO
Werkstoff Abstandshalter	PP
Abmessung Abstandshalter	120 x 120 x 200 mm
Einbauhöhe	90-320 mm
VPE	1 Stk.
Preis / Stk.	115,15 €

Trennstellenkasten

Für Dämmstoffstärken von 90 mm bis 140 mm.



Typ	TSK WDV5 180X140X88 K V2A
Art.-Nr.	476 050
Werkstoff Kasten	PC / ABS
Abmessung Kasten	185 x 145 mm
Werkstoff Deckel	NIRO
Einbauhöhe	90-140 mm
VPE	1 Stk.
Preis / Stk.	93,70 €

Abstandshalter separat

Ausführung mit Styroporkern (keine Wärmebrücke) zum Kombinieren mit dem Trennstellenkasten. Der Abstandshalter kann in 10 mm Abstufungen von 200 - 50 mm gekürzt werden.



Typ	AH TSK WDV5 50.200 K
Art.-Nr.	476 053
Werkstoff Abstandshalter	PP
Abmessung Abstandshalter	120 x 120 x 200 mm
VPE	1 Stk.
Preis / Stk.	21,45 €

Revisionstüren

Für Unterputz-Trennstellen.

Ausführung NIRO mit Vierkantschlüssel

Zum Anschrauben (Bohrungen Ø10 mm), mit abnehmbarer Tür.



Typ RTUP ...	290X230 VKS V2A
Art.-Nr.	476 020
Werkstoff	NIRO
Einbaumaß	200 x 140 mm
Abmessung	290 x 230 mm
VPE	1 Stk.
Preis / Stk.	120,80 €

Ausführung St/tZn mit Vierkantschlüssel

Zum Einmauern / Verputzen, mit Pratzen (Länge 60 mm, Abstand 100 mm).



Typ RTUP ...	230X180 VKS STTZN
Art.-Nr.	476 001
Werkstoff	St/tZn
Einbaumaß	205 x 155 mm
Abmessung	230 x 180 mm
VPE	10 Stk.
Preis / Stk.	36,65 €

Ausführung St/tZn mit Schnappverschluss

Leichte Ausführung zum Einmauern / Verputzen, mit Pratzen (Länge 60 mm, Abstand 100 mm).



Typ RTUP ...	230X180 SV STTZN
Art.-Nr.	476 100
Werkstoff	St/tZn
Einbaumaß	205 x 155 mm
Abmessung	230 x 180 mm
VPE	10 Stk.
Preis / Stk.	21,35 €

Nummernschilder variabel

Mit dem variablen Nummernschild können Messstellen, Ableitungen sowie Anschlussfahnen gekennzeichnet werden. Durch die vorgeprägten Nummerneinsätze, kann ohne Zusatzwerkzeug (Schlagzahl) das Nummernschild vor Ort schnell und individuell bestückt werden. Eine einheitliche Kennzeichnung ist somit gegeben.

Sortimentkoffer Nummernschild variabel

Sortimentkoffer Sortimo mit Nummern-Kennzeichnungs-Set.



Inhalt:

- je 100x Nummerneinsatz "0", "1", "2", "3", "4", "5", "6", "7", "8", "9"
- 100x Nummerneinsatz ohne Prägung
- 100x Nummernschild variabel mit Schlitz
- 300x Kombischlitzschraube Niro M6 x 16 mm
- 50x Trägerschild Niro VDB-Prüfplakette
- 50x Überleger Al Rd 7-10 mm
- 50x Überleger Al Rd 16 mm

Typ	NS SOB 0.9
Art.-Nr.	490 999
Werkstoff	Kunststoff
Abmessung	450 x 360 x 120 mm
VPE	1 Stk.
Preis / Stk.	1.172,00 €

Nummernschild variabel für Rund- / Flachleiter

Bestehend aus Nummernschild mit Schlitz (Art.-Nr. 490 100), Überleger (Art.-Nr. 480 291) und zweimal Kombischlitzschraube (Art.-Nr. 490 020).



Typ	NST 7.10 FL30 ON AL
Art.-Nr.	490 110
Werkstoff Schild	Al
Werkstoff Überleger	Al
Klemmbereich Rd / Fl	7-10 / 30 mm
Werkstoff Schraube	NIRO
Schraube	☛ M6 x 16 mm
VPE	50 Stk.
Preis / Stk.	4,10 €

Nummernschild variabel für Erdeinführungsstangen

Bestehend aus Nummernschild mit Schlitz (Art.-Nr. 490 100), Überleger (Art.-Nr. 490 022) und zweimal Kombischlitzschraube (Art.-Nr. 490 020).



Typ	NST 16 ON AL
Art.-Nr.	490 116
Werkstoff Schild	Al
Werkstoff Überleger	Al
Klemmbereich Rd	16 mm
Werkstoff Schraube	NIRO
Schraube	☛ M6 x 16 mm
VPE	50 Stk.
Preis / Stk.	4,10 €

Nummernschild mit Schlitz

Nummernschild zur Aufnahme von Nummerneinsätzen ohne/mit Prägung (z. B. Art.-Nr. 490 001).



Typ	NST ON AL
Art.-Nr.	490 100
Werkstoff	Al
VPE	100 Stk.
Preis / Stk.	1,90 €

"Individuelle Ausführung mit Firmenname und Anschrift auf Anfrage."

Nummerneinsatz mit Prägung

Nummerneinsatz mit Prägung zur werkzeuglosen Montage im Nummernschild mit Schlitz (Art.-Nr. 490 100, 490 110, 490 116).



Allgemeine Technische Daten:

Werkstoff	NIRO
-----------	------

Typ	NSE 0 V2A	NSE 1 V2A
Art.-Nr.	490 000	490 001
Nummer	0	1
VPE	100 Stk.	100 Stk.
Preis / Stk.	0,45 €	0,45 €

Typ	NSE 2 V2A	NSE 3 V2A
Art.-Nr.	490 002	490 003
Nummer	2	3
VPE	100 Stk.	100 Stk.
Preis / Stk.	0,45 €	0,45 €

Typ	NSE 4 V2A	NSE 5 V2A
Art.-Nr.	490 004	490 005
Nummer	4	5
VPE	100 Stk.	100 Stk.
Preis / Stk.	0,45 €	0,45 €

Typ	NSE 6 V2A	NSE 7 V2A
Art.-Nr.	490 006	490 007
Nummer	6	7
VPE	100 Stk.	100 Stk.
Preis / Stk.	0,45 €	0,45 €

Typ	NSE 8 V2A	NSE 9 V2A
Art.-Nr.	490 008	490 009
Nummer	8	9
VPE	100 Stk.	100 Stk.
Preis / Stk.	0,45 €	0,45 €

Nummerneinsatz ohne Prägung

Nummerneinsatz ohne Prägung zur werkzeuglosen Montage im Nummernschild mit Schlitz (Art.-Nr. 490 100, 490 110, 490 116).



Typ	NSE BLANK AL
Art.-Nr.	490 900
Werkstoff	NIRO
VPE	100 Stk.
Preis / Stk.	0,45 €

Träger für VDB-Prüfplakette

Zum Befestigen der Prüfplakette an der Ableitung oder der Erdeinführung.



Typ	TS 16 FL30 PP V2A
Art.-Nr.	490 021
Werkstoff	NIRO
Abmessung	84 x 58 x 1 mm
VPE	50 Stk.
Preis / Stk.	2,10 €

Kombischlitzschraube



Typ	KSS M6X16 V2A
Art.-Nr.	490 020
Werkstoff	NIRO
Schraube	☞ M6 x 16 mm
VPE	100 Stk.
Preis / Stk.	0,55 €

Überleger für Nummernschilder



Typ	ZSUEL 7.10 2XM6 LA38 AL	ZSUEL 16 2XM6 LA38 V2A
Art.-Nr.	480 291	490 022
Werkstoff	Al	Al
Klemmbereich Rd / Fl	7-10 / 30 mm	–
Klemmbereich Rd	–	16 mm
VPE	100 Stk.	100 Stk.
Preis / Stk.	1,10 €	1,10 €

Zubehör für Nummernschilder variabel

Sortimentkoffer unbestückt

Sortimentkoffer mit Insetboxen in verschiedenen Größen, zur Sortierung des Inhalts, und schnellem Klicksystem zum sicheren Transport.



Typ	NS SOB L
Art.-Nr.	490 099
Werkstoff	Kunststoff
Abmessung (l x b x h)	450 x 360 x 120 mm
VPE	1 Stk.
Preis / Stk.	241,00 €

Sämtliche Nummernschilder auf Anfrage mit anderer Nummerierung oder Beschriftung erhältlich!

Nummernschilder beschriftbar

Mit dem 7-Segment Nummernschild und dem dazugehörigen Lackstift können Zahlen von 1-999 aber auch bestimmte Kombinationen wie z. B. A01, b02, C03, d04 usw. erstellt werden. Der spezielle schwarze Lackstift hat sich in der Anwendung mit dem Nummernschild über einen langen Zeitraum bewährt, ist stark deckend, trocknet schnell, ist witterungs- und extrem lichtbeständig sowie abriebbeständig. Andere Farben oder Stifte können nicht empfohlen werden.

Das Nummernschild ohne Vorrprägung kann für die Beschriftung vor Ort mit Schlagzahlen Größe 10 mm verwendet werden.

Nummernschild mit 7-Segment-Prägung für Rund- / Flachleiter



Für die Beschriftung vor Ort mit Lackstift

Typ NS ...	7.10 FL30 7SEG AL
Art.-Nr.	484 000 NEU
Werkstoff	Al
Klemmbereich Rd / Fl	7-10 / 30 mm
VPE	50 Stk.
Preis / Stk.	3,80 €

Nummernschild mit 7-Segment-Prägung für Erdeinführungsstangen



Für die Beschriftung vor Ort mit Lackstift

Typ NS ...	16 7SEG AL
Art.-Nr.	484 001 NEU
Werkstoff	Al
Klemmbereich Rd	16 mm
VPE	50 Stk.
Preis / Stk.	3,80 €

Ohne Nummernangabe für Rund- / Flachleiter



Für die Beschriftung vor Ort mit Schlagzahlen 0-9, Größe 10 mm.

Typ NS ...	7.10 FL30 OZ AL
Art.-Nr.	480 003
Werkstoff	Al
Klemmbereich Rd / Fl	7-10 / 30 mm
VPE	50 Stk.
Preis / Stk.	3,85 €

Ohne Nummernangabe für Erdeinführungsstangen



Für die Beschriftung vor Ort mit Schlagzahlen 0-9, Größe 10 mm.

Typ NS ...	16 OZ AL
Art.-Nr.	480 004
Werkstoff	Al
Klemmbereich Rd	16 mm
VPE	50 Stk.
Preis / Stk.	3,95 €

Zubehör für Nummernschilder beschriftbar

Edding Paint Marker

Stift zum Beschriften der Nummernschilder mit 7-Segment-Prägung.



Typ	EDD 780 SW
Art.-Nr.	484 010 NEU
Farbe	schwarz
VPE	1 Stk.
Preis / Stk.	6,90 €

Sämtliche Nummernschilder auf Anfrage mit anderer Nummerierung oder Beschriftung erhältlich!

Träger für VDB-Prüfplakette

Zum Befestigen der Prüfplakette an der Ableitung oder der Erdeinführung.

Für Rund- / Flachleiter



Typ	TS 7.10 FL30 PP V2A
Art.-Nr.	480 113
Werkstoff	NIRO
Klemmbereich Rd / FI	7-10 / 30 mm
Abmessung	84 x 58 x 1 mm
VPE	50 Stk.
Preis / Stk.	4,10 €

Zweischrauben-Überleger

Mit Gewinde M6, zum Kombinieren mit Hinweisschild "Achtung! Potentialausgleich" Art.-Nr. 480 599 oder z. B. mit Nummernschildern.



Typ	ZSUEL 7.10 2XM6 LA38 AL
Art.-Nr.	480 291
Werkstoff	Al
Klemmbereich Rd / FI	7-10 / 30 mm
VPE	100 Stk.
Preis / Stk.	1,10 €

MV-Klemmen

Mehrzweckverbindungs-Klemme zur universellen Verwendung als Kreuz-, T- und Parallelklemme; zweiteilig.

Mit Sechskantschraube

Gewinde im Unterteil.



Allgemeine Technische Daten:

Normenbezug DIN EN 62561-1

Typ	MVK 8.10 SKM10X30 STTZN	MVK 8.10 SKM10X30 AL
Art.-Nr.	390 050	390 051
Werkstoff Klemme	St/tZn	Al
Klemmbereich Rd	8-10 mm	8-10 mm
Schraube	☒ M10 x 30 mm	☒ M10 x 30 mm
Werkstoff Schraube / Mutter	St/tZn	NIRO
Kurzschlussstrom (AC 50 Hz / DC) (1 s; ≤ 300 °C)	5,5 kA	-
VPE	50 Stk.	50 Stk.
Preis / Stk.	3,10 €	3,50 €

Typ	MVK 8.10 SKM10X30 V2A	MVK 8 SKM10X30 CU
Art.-Nr.	390 059	390 057
Werkstoff Klemme	NIRO	Cu
Klemmbereich Rd	8-10 mm	8 mm
Schraube	☒ M10 x 30 mm	☒ M10 x 30 mm
Werkstoff Schraube / Mutter	NIRO	NIRO
VPE	50 Stk.	50 Stk.
Preis / Stk.	7,25 €	10,45 €

Typ	MVK 10 SKM10X35 STTZN	MVK 10 SKM10X35 V2A
Art.-Nr.	391 050	391 059
Werkstoff Klemme	St/tZn	NIRO
Klemmbereich Rd	10 mm	10 mm
Schraube	☒ M10 x 35 mm	☒ M10 x 35 mm
Werkstoff Schraube / Mutter	St/tZn	NIRO
VPE	50 Stk.	50 Stk.
Preis / Stk.	3,20 €	7,25 €

Typ	MVK 8.10 SKM10X35 V4A	MVK 10 SKM10X35 V4A
Art.-Nr.	390 079	391 058 NEU
Werkstoff Klemme	NIRO (V4A)	NIRO (V4A)
Werkstoff-Nr.	1.4571 / 1.4404 / 1.4401	1.4571 / 1.4404 / 1.4401
ASTM / AISI:	316Ti / 316L / 316	316Ti / 316L / 316
Klemmbereich Rd	8-10 mm	10 mm
Schraube	☒ M10 x 35 mm	☒ M10 x 35 mm
Werkstoff Schraube / Mutter	NIRO (V4A)	NIRO (V4A)
Werkstoff-Nr.	1.4571 / 1.4404 / 1.4401	1.4571 / 1.4404 / 1.4401
ASTM / AISI:	316Ti / 316L / 316	316Ti / 316L / 316
Kurzschlussstrom (AC 50 Hz / DC) (1 s; ≤ 300 °C)	4,7 kA	-
VPE	50 Stk.	50 Stk.
Preis / Stk.	10,00 €	10,00 €

Hinweis: Art.-Nr. 390 079 mit dem Werkstoff NIRO (V4A) auch für die unterirdische Anwendung geeignet.

*) Genaue Zuordnung siehe Prüfzertifikat.

Mit Sechskantschraube und Federscheibe
Gewinde im Unterteil.

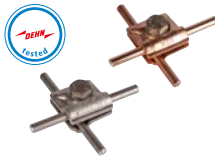

Allgemeine Technische Daten:

Normenbezug DIN EN 62561-1

Typ	MVK 8.10 SKM10X30 FSC STTZN	MVK 8.10 SKM10X30 FSC AL
Art.-Nr.	390 550	390 551
Werkstoff Klemme	St/tZn	Al
Klemmbereich Rd	8-10 mm	8-10 mm
Schraube	⚙ M10 x 30 mm	⚙ M10 x 30 mm
Werkstoff Schraube / Mutter	St/tZn	NIRO
VPE	50 Stk.	50 Stk.
Preis / Stk.	3,30 €	3,85 €

Typ	MVK 8.10 SKM10X30 FSC V2A	MVK 8 SKM10X30 FSC CU
Art.-Nr.	390 559	390 557
Werkstoff Klemme	NIRO	Cu
Klemmbereich Rd	8-10 mm	8 mm
Schraube	⚙ M10 x 30 mm	⚙ M10 x 30 mm
Werkstoff Schraube / Mutter	NIRO	NIRO
VPE	50 Stk.	50 Stk.
Preis / Stk.	7,60 €	10,70 €

Typ	MVK 10 SKM10X35 FSC STTZN	MVK 10 SKM10X35 FSC V2A
Art.-Nr.	391 550	391 559
Werkstoff Klemme	St/tZn	NIRO
Klemmbereich Rd	10 mm	10 mm
Schraube	⚙ M10 x 35 mm	⚙ M10 x 35 mm
Werkstoff Schraube / Mutter	St/tZn	NIRO
VPE	50 Stk.	50 Stk.
Preis / Stk.	3,50 €	7,60 €

Mit Sechskantschraube und Federscheibe für Fangstangen
Gewinde im Unterteil.



Typ	MVK 8.10 16 SKM10X40 FSC STTZN	MVK 8.10 16 SKM10X40 FSC V2A
Art.-Nr.	392 050	392 059
Werkstoff Klemme	St/tZn	NIRO
Klemmbereich Rd	8-10 / 16 mm	8-10 / 16 mm
Schraube	⚙ M10 x 40 mm	⚙ M10 x 40 mm
Werkstoff Schraube / Mutter	St/tZn	NIRO
Normenbezug	DIN EN 62561-1	DIN EN 62561-1
VPE	50 Stk.	50 Stk.
Preis / Stk.	3,85 €	8,50 €

Mit Flachrundschaube für Fangstangen
Und Verdrehschutz
(Vierkantloch im Oberteil).



Typ	MVK 8.10 16 FRM10X40 STTZN	MVK 8.10 16 FRM10X40 V2A
Art.-Nr.	392 060	392 069
Werkstoff Klemme	St/tZn	NIRO
Klemmbereich Rd	8-10 / 16 mm	8-10 / 16 mm
Schraube	⚙ M10 x 40 mm	⚙ M10 x 40 mm
Werkstoff Schraube / Mutter	St/tZn	NIRO
Normenbezug	DIN EN 62561-1	DIN EN 62561-1
VPE	50 Stk.	50 Stk.
Preis / Stk.	4,20 €	9,70 €

Mit Flachrundschaube
Und Verdrehschutz
(Vierkantloch im Oberteil).

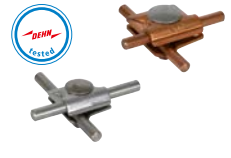

Allgemeine Technische Daten:

Normenbezug DIN EN 62561-1

Typ	MVK 8.10 FRM10X35 STTZN	MVK 8.10 FRM10X35 AL
Art.-Nr.	390 060	390 061
Werkstoff Klemme	St/tZn	Al
Klemmbereich Rd	8-10 mm	8-10 mm
Schraube	⚙ M10 x 35 mm	⚙ M10 x 35 mm
Werkstoff Schraube / Mutter	St/tZn	St/tZn
VPE	50 Stk.	50 Stk.
Preis / Stk.	3,50 €	5,40 €

Typ	MVK 8 FRM10X35 CU	MVK 10 FRM10X35 STTZN
Art.-Nr.	390 067	391 060
Werkstoff Klemme	Cu	St/tZn
Klemmbereich Rd	8 mm	10 mm
Schraube	⚙ M10 x 35 mm	⚙ M10 x 35 mm
Werkstoff Schraube / Mutter	NIRO	St/tZn
VPE	50 Stk.	50 Stk.
Preis / Stk.	10,70 €	3,50 €

Typ	MVK 10 FRM10X35 V2A	MVK 8.10 FRM10X35V2A STTZN
Art.-Nr.	391 069	390 063
Werkstoff Klemme	NIRO	St/tZn
Klemmbereich Rd	10 mm	8-10 mm
Schraube	⚙ M10 x 35 mm	⚙ M10 x 35 mm
Werkstoff Schraube / Mutter	NIRO	NIRO
VPE	50 Stk.	50 Stk.
Preis / Stk.	8,35 €	6,15 €

Typ	MVK 10 FRM10X45 V4A	MVK 10 FRM10X35 V4A
Art.-Nr.	391 068 ^{NEU}	391 066 ^{NEU}
Werkstoff Klemme	NIRO (V4A)	NIRO (V4A)
Werkstoff-Nr.	1.4571 / 1.4404 / 1.4401	1.4571 / 1.4404 / 1.4401
ASTM / AISI:	316Ti / 316L / 316	316Ti / 316L / 316
Klemmbereich Rd	10 mm	10 mm
Schraube	⚙ M10 x 45 mm	⚙ M10 x 35 mm
Werkstoff Schraube / Mutter	NIRO (V4A)	NIRO (V4A)
Werkstoff-Nr.	1.4571 / 1.4404 / 1.4401	1.4571 / 1.4404 / 1.4401
ASTM / AISI:	316Ti / 316L / 316	316Ti / 316L / 316
VPE	50 Stk.	50 Stk.
Preis / Stk.	11,45 €	11,10 €

Zweimetall-MV-Klemme
Zum Verbinden von Leitungen unterschiedlicher Werkstoffe, mit Zwischenplatte (Cupal) und Gewinde im Unterteil.



Typ	ZMMVK 8 8.10 SKM10X30 CU AL
Art.-Nr.	390 657
Werkstoff Klemme	Cu / Al
Klemmbereich Rd Cu	8 mm
Klemmbereich Rd Al	8-10 mm
Schraube	⚙ M10 x 30 mm
Werkstoff Schraube / Mutter	NIRO
Normenbezug	DIN EN 62561-1
VPE	50 Stk.
Preis / Stk.	9,60 €

MMV-Klemmen

Mini-MehrzweckVerbindungs-Klemme zur universellen Verwendung als Kreuz-, T- und Parallelklemme, mit Verdrehenschutz.

Mit Flachrundschaube



Allgemeine Technische Daten:

Klemmbereich Rd	6-8 mm
Normenbezug	DIN EN 62561-1

Typ	MMVK 6.8 FRM10X35 STTZN	MMVK 6.8 FRM10X35 CU
Art.-Nr.	390 250	390 257
Werkstoff Klemme	St/tZn	Cu
VPE	50 Stk.	50 Stk.
Preis / Stk.	2,85 €	8,05 €

Typ	MMVK 6.8 FRM10X35 V2A
Art.-Nr.	390 259
Werkstoff Klemme	NIRO
VPE	50 Stk.
Preis / Stk.	6,70 €

Mit Sechskantschraube

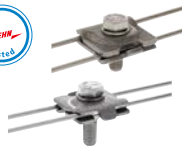

Typ	MMVK 3.5 8.10 SKM8X30 STBLANK	MMVK 3.5 8.10 SKM8X30 V4A
Art.-Nr.	390 565	540 271
Werkstoff Klemme	St/blank	NIRO (V4A)
Werkstoff-Nr.	–	1.4571 / 1.4404 / 1.4401
Klemmbereich Rd / Rd	8-10 / 3-5 mm	8-10 / 3-5 mm
Klemmbereich Rd / Rd	3-5 / 3-5 mm	3-5 / 3-5 mm
Normenbezug	DIN EN 62561-1	in Anlehnung an DIN 62561-1
VPE	50 Stk.	50 Stk.
Preis / Stk.	2,55 €	7,15 €

Zweimetall-MMV-Klemme

Zum Verbinden von Leitungen unterschiedlicher Werkstoffe, mit Zwischenplatte (Cupal).



Typ	ZMMVK 6.8 FRM10X35 CU STTZN
Art.-Nr.	390 267
Werkstoff Klemme	Cu / St/tZn
Klemmbereich Rd Cu	6-8 mm
Klemmbereich St/tZn	6-8 mm
Normenbezug	DIN EN 62561-1
VPE	50 Stk.
Preis / Stk.	8,15 €

MAXI-MV-Klemmen

MAXI-MehrzweckVerbindungs-Klemme zur universellen Anwendung als Kreuz-, T- und Parallelklemme, für den Anschluss von Tiefenerdern oder Bewehrungsseisen; dreiteilig, mit Gewinde im Unterteil.

Mit Sechskantschraube



Typ MAMVK 8.16 15.25 ...	STTZN	STBL
Art.-Nr.	308 041	308 040
Werkstoff Klemme	St/tZn	St/blank
Klemmbereich Rd	8-16 / 15-25 mm	8-16 / 15-25 mm
Materialstärke	3,0 / 2,0 mm	3,0 / 2,0 mm
Normenbezug	DIN EN 62561-1	DIN EN 62561-1
Kurzschlussstrom (AC 50 Hz / DC) (1 s; ≤ 300 °C)	6,2 kA	10,2 kA
Zulassung	–	UL 467
Versorgungs-Nr.	5999-12-362-1557	–
VPE	20 Stk.	20 Stk.
Preis / Stk.	9,30 €	7,90 €

Klemmbock-Variantenprogramm

Z. B. als Anschluss mit Endstück für Konstruktionen oder an Regenrohrschellen. Klemmbock mit Vierkantloch 11 mm und Flachrundschaube.



Allgemeine Technische Daten:

Klemmbereich Rd	6-10 mm
Schraube	⬆ M10 x 35 mm
Normenbezug	DIN EN 62561-1

Typ KB 6.10 FRM10X35 ...	STTZN	CU
Art.-Nr.	390 150	390 157
Werkstoff Klemme	St/tZn	Cu
Werkstoff Schraube / Mutter	St/tZn	NIRO
VPE	100 Stk.	1 Stk.
Preis / Stk.	2,40 €	5,60 €

Typ KB 6.10 FRM10X35 ...	V2A
Art.-Nr.	390 159
Werkstoff Klemme	NIRO
Werkstoff Schraube / Mutter	NIRO
VPE	100 Stk.
Preis / Stk.	4,60 €

KS-Verbinder

Klemmschrauben-Verbinder zum blitzstromtragfähigen Anschluss von Rundleitern z. B. an Flachprofile, Regenrohrschellen oder andere Teile der Blitzschutzanlage.

Einteilig St/tZn

Mit Schraube und Mutter M10.



Typ	KSV 7.10 STTZN	KSV 7.10 FER STTZN
Art.-Nr.	301 000	301 010
Werkstoff Klemmschraube	St/tZn	St/tZn
Werkstoff Klemme	ZG	ZG
Klemmbereich Rd	7-10 mm	7-10 mm
Ausführung	–	+ Federring
Normenbezug	DIN EN 62561-1	DIN EN 62561-1
VPE	100 Stk.	100 Stk.
Preis / Stk.	4,95 €	5,50 €

Einteilig Cu

Mit Schraube und Mutter M10.



Typ	KSV 6.10 CU	KSV 6.10 FER CU
Art.-Nr.	301 007	301 017
Werkstoff Klemmschraube	Cu	Cu
Werkstoff Klemme	RG	RG
Klemmbereich Rd	6-10 mm	6-10 mm
Anschluss (ein- / mehrdrähtig)	25-70 mm ²	25-70 mm ²
Ausführung	–	+ Federring
Normenbezug	DIN EN 62561-1	DIN EN 62561-1
VPE	100 Stk.	100 Stk.
Preis / Stk.	13,75 €	14,20 €

Einteilig NIRO

Mit Schraube und Mutter M10.



Allgemeine Technische Daten:

Klemmbereich Rd	6-10 mm
Normenbezug	DIN EN 62561-1

Typ	KSV 6.10 V2A	KSV 6.10 V4A
Art.-Nr.	301 009	301 089
Werkstoff Klemmschraube	NIRO	NIRO (V4A)
Werkstoff Klemme	NIRO	NIRO (V4A)
Anschluss (ein- / mehrdrähtig)	25-70 mm ²	25-70 mm ²
Ausführung	–	–
VPE	100 Stk.	100 Stk.
Preis / Stk.	9,60 €	14,75 €

Typ	KSV 6.10 FER V2A	KSV 6.10 FER V4A
Art.-Nr.	301 019	301 099
Werkstoff Klemmschraube	NIRO	NIRO (V4A)
Werkstoff Klemme	NIRO	NIRO (V4A)
Anschluss (ein- / mehrdrähtig)	25-70 mm ²	25-70 mm ²
Ausführung	+ Federring	+ Federring
VPE	100 Stk.	100 Stk.
Preis / Stk.	10,25 €	15,40 €

Typ	UKSV 6.10 AQ16 50 V4A
Art.-Nr.	540 122
Werkstoff Klemmschraube	NIRO (V4A)
Werkstoff Klemme	NIRO (V4A)
Anschluss (ein- / mehrdrähtig)	16-50 mm ²
Ausführung	+ Federring
VPE	25 Stk.
Preis / Stk.	18,50 €

Einteilig lang NIRO

Mit Schraube und Mutter M10, Länge 60 mm.



Typ	KSVL 6.10 FER V2A
Art.-Nr.	301 020 NEU
Werkstoff Klemmschraube	NIRO
Werkstoff Klemme	NIRO
Klemmbereich Rd	6-10 mm
Anschluss (ein- / mehrdrähtig)	25-70 mm ²
Ausführung	+ Federring
Normenbezug	DIN EN 62561-1
VPE	50 Stk.
Preis / Stk.	14,90 €

Schwere Ausführung

Mit Schraube und Mutter M12.



Typ	KSV 8.12.5 STTZN	KSV 8.12.5 CU
Art.-Nr.	300 002	300 017
Werkstoff Klemmschraube	St/tZn	Cu
Werkstoff Klemme	TG	RG
Klemmbereich Rd	8-12,5 mm	8-12,5 mm
Anschluss (ein- / mehrdrähtig)	50-95 mm ²	50-95 mm ²
Normenbezug	DIN EN 62561-1	DIN EN 62561-1
VPE	25 Stk.	1 Stk.
Preis / Stk.	10,45 €	30,90 €

Zweiteilig Abstand 30 mm

Mit Schraube und Mutter M10.



Typ	KSV 2X7.10 STTZN
Art.-Nr.	302 010
Werkstoff Klemmschraube	St/tZn
Werkstoff Klemme	ZG
Klemmbereich Rd	7-10 mm
Normenbezug	DIN EN 62561-1
VPE	50 Stk.
Preis / Stk.	11,10 €

Zweiteilig Abstand 40 mm

Mit Schraube und Mutter M10.



Typ	AP 2X6.10 V2A
Art.-Nr.	301 229
Werkstoff Klemmschraube	NIRO
Werkstoff Klemme	NIRO
Klemmbereich Rd	6-10 mm
Ausführung	+ Federring
Normenbezug	DIN EN 62561-1
VPE	1 Stk.
Preis / Stk.	27,70 €

Verbinder

Verbindung von Rundleitern für T- und Längsanordnungen.

EST-Verbinder
EinSchrauben-T-Verbinder



Typ	ESTV 8 RG
Art.-Nr.	310 008
Werkstoff Klemme	ZG
Klembereich Rd	8 mm
Normenbezug	DIN EN 62561-1
VPE	50 Stk.
Preis / Stk.	6,50 €

ES-Verbinder
EinSchrauben-Verbinder für Längsanordnungen.



Typ	ESV 8 ZG	ESV 8 RG
Art.-Nr.	309 008	309 087
Werkstoff Klemme	ZG	RG
Klembereich Rd	8 mm	8 mm
Normenbezug	DIN EN 62561-1	DIN EN 62561-1
VPE	50 Stk.	50 Stk.
Preis / Stk.	7,05 €	11,35 €

ES-Trennklemme

Ein-Schrauben-Trennklemme zum Verbinden der Ableitungen mit den Erdeinführungen.



Typ	ESTK 8.10 ZG
Art.-Nr.	463 010
Werkstoff	ZG
Klembereich Rd / Rd	8 / 10 mm
Normenbezug	DIN EN 62561-1
VPE	50 Stk.
Preis / Stk.	11,80 €

Universal-Verbinder

Für Kreuz-, T- und Parallel-Verbindungen und Doppelleiter-Anschluss.



Typ	UV 8.10 KTP V2A
Art.-Nr.	315 119
Werkstoff Klemme	NIRO
Klembereich Rd	8-10 mm
Normenbezug	DIN EN 62561-1
VPE	50 Stk.
Preis / Stk.	8,15 €

Parallelverbinder

Zum Verbinden von zwei Leitern in Parallelanordnung.

Für gleiche Durchmesser mit einer Schraube



Typ PV ...	7.10 FRM10X35 STTZN	7.10 FRM10X35 V4A
Art.-Nr.	306 020	306 029
Werkstoff Klemme	St/tZn	NIRO (V4A)
Werkstoff-Nr.	–	1.4571 / 1.4404 / 1.4401
ASTM / AISI:	–	316Ti / 316L / 316
Klembereich Rd / Rd	7-10 mm	7-10 mm
Normenbezug	DIN EN 62561-1	DIN EN 62561-1
Kurzschlussstrom (AC 50 Hz / DC) (1 s; ≤ 300 °C)	4,0 kA	2,9 kA
VPE	50 Stk.	50 Stk.
Preis / Stk.	4,75 €	10,80 €

Für gleiche Durchmesser mit zwei Schrauben



Typ PV ...	7.10 SKM8X20 STTZN	7.10 SKM8X20 CU
Art.-Nr.	307 000	307 007
Werkstoff Klemme	St/tZn	Cu
Klembereich Rd / Rd	7-10 mm	7-10 mm
Normenbezug	DIN EN 62561-1	DIN EN 62561-1
Militärische Bezeichnung	VG 96953 T06 D0002	–
Versorgungs-Nr.	5999-12-158-2303	–
VPE	50 Stk.	50 Stk.
Preis / Stk.	4,40 €	10,70 €

Für unterschiedliche Durchmesser mit einer Schraube



Typ PV ...	6.22 FRM10X40 STBLANK	6.22 FRM10X40 STTZN
Art.-Nr.	306 121	306 122
Werkstoff Klemme	St/blank	St/tZn
Klembereich Rd / Rd	6-22 / 6-22 mm	6-22 / 6-22 mm
Normenbezug	DIN EN 62561-1	DIN EN 62561-1
Kurzschlussstrom (AC 50 Hz / DC) (1 s; ≤ 300 °C)	6,1 kA	6,1 kA
VPE	50 Stk.	50 Stk.
Preis / Stk.	5,65 €	6,65 €

Für unterschiedliche Durchmesser 4-10 mm mit zwei Schrauben



Typ PV ...	4.10 SKM8X30 STTZN	4.10 SKM8X30 CU
Art.-Nr.	305 000	305 007
Werkstoff Klemme	St/tZn	Cu
Klembereich Rd / Rd	4-10 mm	4-10 mm
Normenbezug	DIN EN 62561-1	DIN EN 62561-1
Kurzschlussstrom (AC 50 Hz / DC) (1 s; ≤ 300 °C)	–	13,6 kA
VPE	50 Stk.	50 Stk.
Preis / Stk.	6,70 €	18,70 €

Für gleiche und unterschiedliche Seildurchmesser klein

Mit Gewinde im Unterteil und Kontermutter M8.

Angegebener Kurzschlussstrom gilt für 70 mm² Cu-Seil.

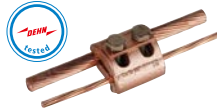

Typ PV ...	5.12.5 SKM8X45 CU
Art.-Nr.	306 100
Werkstoff Klemme	Cu
Klemmbereich Rd / Rd	5-12,5 mm
Klemmbereich (mehrdrätig / Seil)	16-95 mm ²
Normenbezug	DIN EN 62561-1
Kurzschlussstrom (AC 50 Hz / DC) (1 s; ≤ 300 °C)	13,6 kA
VPE	25 Stk.
Preis / Stk.	31,25 €

Für gleiche und unterschiedliche Seildurchmesser groß

Mit Gewinde im Unterteil und Kontermutter M10.

Angegebener Kurzschlussstrom gilt für 70 mm² Cu-Seil.

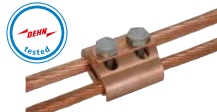

Typ PV ...	5.16 SKM10X50 CU
Art.-Nr.	306 101
Werkstoff Klemme	Cu
Klemmbereich Rd / Rd	5-16 mm
Klemmbereich (mehrdrätig / Seil)	16-150 mm ²
Normenbezug	DIN EN 62561-1
Kurzschlussstrom (AC 50 Hz / DC) (1 s; ≤ 300 °C)	13,6 kA
VPE	25 Stk.
Preis / Stk.	58,70 €

Verbindungs-muffen

Für den Zusammenschluss von zwei Rundleitern in Längsanordnung mit vier Schrauben.

ZG 8



Typ VM ...	8 SKM6X10 ZG
Art.-Nr.	385 203
Werkstoff Klemme	ZG
Klemmbereich Rd	8 mm
Schraube	M6 x 10 mm
Normenbezug	DIN EN 62561-1
VPE	50 Stk.
Preis / Stk.	4,95 €

ZG 7-10



Typ VM ...	7.10 SKM6X12 ZG
Art.-Nr.	385 202
Werkstoff Klemme	ZG
Klemmbereich Rd	7-10 mm
Schraube	M6 x 12 mm
Normenbezug	DIN EN 62561-1
VPE	50 Stk.
Preis / Stk.	5,30 €

Al 8



Typ VM ...	8 SKM6X8 AL
Art.-Nr.	385 213
Werkstoff Klemme	Al
Klemmbereich Rd	8 mm
Schraube	M6 x 8 mm
Normenbezug	DIN EN 62561-1
VPE	50 Stk.
Preis / Stk.	3,95 €

Cu 8



Typ VM ...	8 SKM6X8 CU
Art.-Nr.	385 207
Werkstoff Klemme	Cu
Klemmbereich Rd	8 mm
Schraube	M6 x 8 mm
Normenbezug	DIN EN 62561-1
VPE	50 Stk.
Preis / Stk.	8,70 €

Kreuzstücke für oberirdische Verbindungen

Von Leitern in Kreuz- und T-Anordnung.

Ohne Zwischenplatte



Typ KS ...	8.10 8.10 FL30 OV STTZN	8.10 8.10 FL30 OV CU
Art.-Nr.	314 300	314 307
Werkstoff Klemme	St/tZn	Cu
Klemmbereich Rd / Rd	8-10 / 8-10 mm	8-10 / 8-10 mm
Klemmbereich Rd / Fl	8-10 / 30 mm	8-10 / 30 mm
Klemmbereich Fl / Fl	30 / 30 mm	30 / 30 mm
Abmessung	50 x 50 x 2,5 mm	50 x 50 x 2,5 mm
Normenbezug	DIN EN 62561-1	DIN EN 62561-1
VPE	50 Stk.	50 Stk.
Preis / Stk.	4,20 €	11,65 €

Mit Zwischenplatte



Typ KS ...	8.10 8.10 FL30 OV ZP STTZN
Art.-Nr.	314 310
Werkstoff Klemme	St/tZn
Klemmbereich Rd / Rd	8-10 / 8-10 mm
Klemmbereich Rd / Fl	8-10 / 30 mm
Klemmbereich Fl / Fl	30 / 30 mm
Abmessung	50 x 50 x 2,5 mm
Normenbezug	DIN EN 62561-1
VPE	50 Stk.
Preis / Stk.	5,30 €

Mit Zwischenplatte z. B. für Fangstangen



Typ KS ...	16 8.10 FL30 OV ZP STTZN	16 8.10 FL30 OV ZP CU
Art.-Nr.	316 163	316 167
Werkstoff Klemme	St/tZn	Cu
Klemmbereich Rd / Rd	16 / 8-10 mm	16 / 8-10 mm
Klemmbereich Rd / FI	16 / 30 mm	16 / 30 mm
Abmessung	50 x 50 x 2,5 mm	50 x 50 x 2,5 mm
Normenbezug	DIN EN 62561-1	DIN EN 62561-1
VPE	1 Stk.	25 Stk.
Preis / Stk.	5,60 €	16,40 €

Mit Zwischenplatte für zwei Rund- und Flachleiter bis 40 mm



Typ KS ...	7.10 7.10 FL40 ZP V4A
Art.-Nr.	319 229
Werkstoff Klemme	NIRO (V4A)
Klemmbereich Rd / Rd	7-10 / 7-10 mm
Klemmbereich Rd / FI	7-10 / 30-40 mm
Klemmbereich FI / FI	30-40 / 30-40 mm
Klemmbereich (mehrdrätig / Seil)	35-70 mm ²
ASTM / AISI:	316Ti / 316L / 316
Abmessung	70 x 70 x 3 mm
Normenbezug	DIN EN 62561-1
Kurzschlussstrom (AC 50 Hz / DC) (1 s; ≤ 300 °C)	5,0 kA
VPE	25 Stk.
Preis / Stk.	23,65 €

Kreuzstücke für ober- und unterirdische Verbindungen

Von Leitern in Kreuz- und T-Anordnung.

Mit Zwischenplatte für Rund- und Flachleiter



Allgemeine Technische Daten:	
Klemmbereich Rd / Rd	8-10 / 8-10 mm
Klemmbereich Rd / FI	8-10 / 30 mm
Klemmbereich FI / FI	30 / 30 mm
Abmessung	60 x 60 x 3 mm
Normenbezug	DIN EN 62561-1

Typ KS ...	8.10 8.10 FL30 ZP STTZN	8.10 8.10 FL30 ZP CU
Art.-Nr.	319 201	319 207
Werkstoff Klemme	St/tZn	Cu
Klemmbereich (mehrdrätig / Seil)	–	50-70 mm ²
ASTM / AISI:	–	316Ti / 316L / 316
Kurzschlussstrom (AC 50 Hz / DC) (1 s; ≤ 300 °C)	14 kA	29 kA
VPE	25 Stk.	25 Stk.
Preis / Stk.	8,90 €	30,40 €

Typ KS ...	8.10 8.10 FL30 ZP V4A
Art.-Nr.	319 209
Werkstoff Klemme	NIRO (V4A)
Klemmbereich (mehrdrätig / Seil)	50-70 mm ²
ASTM / AISI:	316Ti / 316L / 316
Kurzschlussstrom (AC 50 Hz / DC) (1 s; ≤ 300 °C)	7 kA
VPE	25 Stk.
Preis / Stk.	20,00 €

Mit Zwischenplatte für Rund- und Flachleiter bis 40 mm



Typ KS ...	8.10 FL40 STTZN	8.10 FL40 CU
Art.-Nr.	321 045	321 047
Werkstoff Klemme	St/tZn	Cu
Klemmbereich Rd / FI	8-10 / 30-40 mm	8-10 / 30-40 mm
Klemmbereich FI / FI	30-40 / 30-40 mm	30-40 / 30-40 mm
Klemmbereich (mehrdrätig / Seil)	–	50-70 mm ²
ASTM / AISI:	–	316Ti / 316L / 316
Abmessung	70 x 70 x 3 mm	70 x 70 x 3 mm
Normenbezug	DIN EN 62561-1	DIN EN 62561-1
Kurzschlussstrom (AC 50 Hz / DC) (1 s; ≤ 300 °C)	12,6 kA	35,1 kA
VPE	25 Stk.	25 Stk.
Preis / Stk.	11,90 €	39,85 €

Mit Zwischenplatte für Erdein- führungen / Fangstangen



Typ KS ...	8.10 16 FL30 ZP STTZN	8.10 16 FL30 ZP V4A
Art.-Nr.	319 202	319 219
Werkstoff Klemme	St/tZn	NIRO (V4A)
Klemmbereich Rd / Rd	16 / 8-10 mm	16 / 8-10 mm
Klemmbereich Rd / FI	16 / 30 mm	16 / 30 mm
Klemmbereich (mehrdrätig / Seil)	–	50-70 / 120 mm ²
ASTM / AISI:	–	316Ti / 316L / 316
Abmessung	60 x 60 x 3 mm	60 x 60 x 3 mm
Normenbezug	DIN EN 62561-1	DIN EN 62561-1
VPE	25 Stk.	25 Stk.
Preis / Stk.	9,45 €	21,75 €

Ohne Zwischenplatte für Rund- und Flachleiter



Allgemeine Technische Daten:	
Klemmbereich Rd / FI	8-10 / 30 mm
Klemmbereich FI / FI	30 / 30 mm
Abmessung	60 x 60 x 3 mm
Normenbezug	DIN EN 62561-1

Typ KS ...	8.10 FL30 STTZN	8.10 FL30 CU
Art.-Nr.	318 201	318 207
Werkstoff Klemme	St/tZn	Cu
Klemmbereich (mehrdrätig / Seil)	–	50-70 mm ²
ASTM / AISI:	–	316Ti / 316L / 316
Kurzschlussstrom (AC 50 Hz / DC) (1 s; ≤ 300 °C)	14 kA	29 kA
VPE	25 Stk.	1 Stk.
Preis / Stk.	7,10 €	23,10 €

Typ KS ...	8.10 FL30 V4A
Art.-Nr.	318 209
Werkstoff Klemme	NIRO (V4A)
Klemmbereich (mehrdrätig / Seil)	50-70 mm ²
ASTM / AISI:	316Ti / 316L / 316
Kurzschlussstrom (AC 50 Hz / DC) (1 s; ≤ 300 °C)	7,4 kA
VPE	25 Stk.
Preis / Stk.	15,75 €

Ohne Zwischenplatte für zwei Rund- und Flachleiter



Typ KS ...	8.10 8.10 FL30 STTZN	8.10 8.10 FL30 V4A
Art.-Nr.	318 251	318 219
Werkstoff Klemme	St/tZn	NIRO (V4A)
Klemmbereich Rd / Rd	8-10 / 8-10 mm	8-10 / 8-10 mm
Klemmbereich Rd / Fl	8-10 / 30 mm	8-10 / 30 mm
Klemmbereich Fl / Fl	30 / 30 mm	30 / 30 mm
Klemmbereich (mehrdrätig / Seil)	–	50-70 mm ²
ASTM / AISI:	–	316Ti / 316L / 316
Abmessung	60 x 60 x 3 mm	60 x 60 x 3 mm
Normenbezug	DIN EN 62561-1	DIN EN 62561-1
Kurzschlussstrom (AC 50 Hz / DC) (1 s; ≤ 300 °C)	14 kA	7,4 kA
VPE	25 Stk.	25 Stk.
Preis / Stk.	7,65 €	15,75 €

Ohne Zwischenplatte für zwei Flachleiter



Typ KS ...	FL30 STTZN	FL30 V4A
Art.-Nr.	318 033	318 233
Werkstoff Klemme	St/tZn	NIRO (V4A)
Klemmbereich Fl / Fl	30 / 30 mm	30 / 30 mm
ASTM / AISI:	–	316Ti / 316L / 316
Abmessung	60 x 60 x 3 mm	60 x 60 x 3 mm
Normenbezug	DIN EN 62561-1	DIN EN 62561-1
Kurzschlussstrom (AC 50 Hz / DC) (1 s; ≤ 300 °C)	8,4 kA	7,0 kA
VPE	25 Stk.	25 Stk.
Preis / Stk.	6,90 €	15,75 €

Ohne Zwischenplatte für zwei Flachleiter bis 40 mm



Typ KS ...	FL40 STTZN
Art.-Nr.	320 044
Werkstoff Klemme	St/tZn
Klemmbereich Fl / Fl	30-40 / 30-40 mm
Abmessung	70 x 70 x 3 mm
Normenbezug	DIN EN 62561-1
Kurzschlussstrom (AC 50 Hz / DC) (1 s; ≤ 300 °C)	12,6 kA
VPE	25 Stk.
Preis / Stk.	9,10 €

Ohne Zwischenplatte für Erd-einführungen / Fangstangen



Typ KS ...	8.10 16 FL30 STTZN
Art.-Nr.	318 252
Werkstoff Klemme	St/tZn
Klemmbereich Rd / Rd	8-10 / 16 mm
Klemmbereich Rd / Fl	16 / 30 mm
Abmessung	60 x 60 x 3 mm
Normenbezug	DIN EN 62561-1
VPE	25 Stk.
Preis / Stk.	7,90 €

Kreuzstücke mit Flachrundschauben für ober- und unterirdische Verbindungen

Von Leitern in Kreuz- und T-Anordnung. Ausführung mit Verdrehenschutz für die Montage mit einem Werkzeug.

Mit Zwischenplatte für Rund- und Flachleiter



Typ KS 8.10 ...	8.10 FL30 ZP FRSM8 STTZN	8.10 FL30 ZP FRSM8 V4A
Art.-Nr.	318 203	318 229
Werkstoff Klemme	St/tZn	NIRO (V4A)
ASTM / AISI:	–	316Ti / 316L / 316
Klemmbereich Rd / Rd	8-10 / 8-10 mm	8-10 / 8-10 mm
Klemmbereich Rd / Fl	8-10 / 30 mm	8-10 / 30 mm
Klemmbereich Fl / Fl	30 / 30 mm	30 / 30 mm
Klemmbereich (mehrdrätig / Seil)	–	50-70 mm ²
ASTM / AISI:	–	316Ti / 316L / 316
Abmessung	60 x 60 x 3 mm	60 x 60 x 3 mm
Normenbezug	DIN EN 62561-1	DIN EN 62561-1
Kurzschlussstrom (AC 50 Hz / DC) (1 s; ≤ 300 °C)	14 kA	7 kA
VPE	1 Stk.	25 Stk.
Preis / Stk.	9,30 €	20,40 €

Ohne Zwischenplatte für Rund- und Flachleiter



Typ KS 8.10 ...	FL30 FRSM8 STTZN	FL30 FRSM8 V4A
Art.-Nr.	318 205	318 239
Werkstoff Klemme	St/tZn	NIRO (V4A)
ASTM / AISI:	–	316Ti / 316L / 316
Klemmbereich Rd / Fl	8-10 / 30 mm	8-10 / 30 mm
Klemmbereich Fl / Fl	30 / 30 mm	30 / 30 mm
Klemmbereich (mehrdrätig / Seil)	–	50-70 mm ²
ASTM / AISI:	–	316Ti / 316L / 316
Abmessung	60 x 60 x 3 mm	60 x 60 x 3 mm
Normenbezug	DIN EN 62561-1	DIN EN 62561-1
Kurzschlussstrom (AC 50 Hz / DC) (1 s; ≤ 300 °C)	14 kA	7,4 kA
VPE	25 Stk.	25 Stk.
Preis / Stk.	8,10 €	16,45 €

SV-Klemmen für unterirdische Verbindungen

Schräg-Verbinder-Klemmen für Kreuz- und T-Verbindungen.



Typ	SVK 6.28 FL30 STBL
Art.-Nr.	308 062
Werkstoff Klemme	St/blank
Klemmbereich Rd / Fl	6-28 / 30 mm
Normenbezug	DIN EN 62561-1
Kurzschlussstrom (AC 50 Hz / DC) (1 s; ≤ 300 °C)	7,3 kA
VPE	50 Stk.
Preis / Stk.	4,00 €

SV-Klemmen für ober- und unterirdische Verbindungen

Schräg-Verbinder-Klemmen für Kreuz- und T-Verbindungen, mit Verdrehenschutz der Schrauben.

Für Flach- und Rundleiter



Allgemeine Technische Daten:

Klemmbereich Rd / Rd	7-10 / 7-10 mm
Schraube	↑ M10 x 30 mm
Normenbezug	DIN EN 62561-1

Typ SVK ...	7.10 7.10 FL30 STTZN	7.10 7.10 FL30 V4A
Art.-Nr.	308 220	308 229
Werkstoff Klemme	St/tZn	NIRO (V4A)
Klemmbereich Rd / Fl	7-10 / 30 mm	7-10 / 30 mm
Klemmbereich Fl / Fl	30 / 30 mm	30 / 30 mm
ASTM / AISI:	-	316Ti / 316L / 316
Abmessung (l1 x t1)	94 x 4 mm	94 x 3 mm
Kurzschlussstrom (AC 50 Hz / DC) (1 s; ≤ 300 °C)	7,3 kA	3,2 kA
VPE	25 Stk.	25 Stk.
Preis / Stk.	5,65 €	13,20 €

Typ SVK ...	7.10 7.10 FL40 STTZN	7.10 7.10 FL40 V4A
Art.-Nr.	308 320	308 329
Werkstoff Klemme	St/tZn	NIRO (V4A)
Klemmbereich Rd / Fl	7-10 / 30-40 mm	7-10 / 30-40 mm
Klemmbereich Fl / Fl	30-40 / 30-40 mm	30-40 / 30-40 mm
ASTM / AISI:	-	316Ti / 316L / 316
Abmessung (l1 x t1)	108 x 4 mm	108 x 3 mm
Kurzschlussstrom (AC 50 Hz / DC) (1 s; ≤ 300 °C)	14,0 kA	14,0 kA
VPE	25 Stk.	25 Stk.
Preis / Stk.	5,75 €	14,20 €

Für einen Flach- und Rundleiter oder zwei Flachleiter



Typ SVK ...	7.10 FL30 V4A
Art.-Nr.	308 249
Werkstoff Klemme	NIRO (V4A)
Klemmbereich Rd / Fl	7-10 / 30 mm
Klemmbereich Fl / Fl	30 / 30 mm
Schraube	↑ M10 x 30 mm
ASTM / AISI:	316Ti / 316L / 316
Abmessung (l1 x t1)	94 x 3 mm
Normenbezug	DIN EN 62561-1
VPE	25 Stk.
Preis / Stk.	13,00 €

Für Flachleiter



Typ SVK ...	FL30 STTZN	FL30 V4A
Art.-Nr.	308 230	308 239
Werkstoff Klemme	St/tZn	NIRO (V4A)
Klemmbereich Fl / Fl	30 / 30 mm	30 / 30 mm
Schraube	↑ M10 x 30 mm	↑ M10 x 30 mm
ASTM / AISI:	-	316Ti / 316L / 316
Abmessung (l1 x t1)	94 x 4 mm	94 x 3 mm
Normenbezug	DIN EN 62561-1	DIN EN 62561-1
Kurzschlussstrom (AC 50 Hz / DC) (1 s; ≤ 300 °C)	8,2 kA	3,9 kA
VPE	25 Stk.	25 Stk.
Preis / Stk.	5,55 €	12,90 €

Für Flach-, Rundleiter und Erdeinführungsstangen



Typ SVK ...	7.10 16 FL40 STTZN
Art.-Nr.	308 330
Werkstoff Klemme	St/tZn
Klemmbereich Rd / Rd	7-10 / 16 mm
Klemmbereich Rd / Fl	16 / 30-40 mm
Schraube	↑ M10 x 30 mm
Abmessung (l1 x t1)	108 x 4 mm
Normenbezug	DIN EN 62561-1
VPE	25 Stk.
Preis / Stk.	6,10 €

SVP-Klemmen für ober- und unterirdische Verbindungen

Schräg-Verbinder-Parallel-Klemmen für Kreuz- und Parallelverbindungen, mit geschlitztem Oberteil (kein Entfernen der Schrauben notwendig).

Ohne Zwischenplatte



Typ SVPK 8.10 8.10 FL30 ...	STTZN
Art.-Nr.	308 060
Werkstoff Klemme	St/tZn
Klemmbereich Rd / Rd	8-10 / 8-10 mm
Klemmbereich Rd / Fl	8-10 / 30 mm
Klemmbereich Fl / Fl	30 / 30 mm
Normenbezug	DIN EN 62561-1
VPE	50 Stk.
Preis / Stk.	4,65 €

Mit Zwischenplatte (geschlitzt)



Typ SVPK 8.10 8.10 FL30 ...	ZP STTZN
Art.-Nr.	308 070
Werkstoff Klemme	St/tZn
Klemmbereich Rd / Rd	8-10 / 8-10 mm
Klemmbereich Rd / Fl	8-10 / 30 mm
Klemmbereich Fl / Fl	30 / 30 mm
Normenbezug	DIN EN 62561-1
VPE	1 Stk.
Preis / Stk.	5,90 €

Anschlussklemmen

Für den Anschluss an Stahlkonstruktionen und Stahlbleche.

Anschluss längs oder quer



Typ AK ...	7.10 FRM10X45 KBF0.4 12 TGTZN	7.10 FRM10X45 KBF0.4 12 RG
Art.-Nr.	371 009	371 007
Klemmbereich	0,4-12 mm	0,4-12 mm
Werkstoff Klemme	TG/tZn	RG
Klemmbereich Rd	7-10 mm	7-10 mm
Normenbezug	DIN EN 62561-1	DIN EN 62561-1
VPE	20 Stk.	1 Stk.
Preis / Stk.	10,45 €	22,00 €

Anschluss längs



Typ AK ...	4.10 FRM10X45 KBF0.4 12 TGTZN
Art.-Nr.	371 008
Klemmbereich	0,4-12 mm
Werkstoff Klemme	TG/tZn
Klemmbereich Rd	4-10 mm
Normenbezug	DIN EN 62561-1
VPE	50 Stk.
Preis / Stk.	9,80 €

Anschluss mit KS-Schraube längs oder quer



Typ AK ...	7.10 KSV KBF1 12 TGTZN
Art.-Nr.	370 014
Klemmbereich	1-12 mm
Werkstoff Klemme	TG/tZn
Klemmbereich Rd	7-10 mm
Normenbezug	DIN EN 62561-1
VPE	25 Stk.
Preis / Stk.	12,45 €

Anschluss mit KS-Schraube längs oder quer, groß



Typ AK ...	7.10 KSV KBF8 18 TGTZN
Art.-Nr.	370 018
Klemmbereich	8-18 mm
Werkstoff Klemme	TG/tZn
Klemmbereich Rd	7-10 mm
Normenbezug	DIN EN 62561-1
VPE	25 Stk.
Preis / Stk.	15,75 €

Anschlussklemmen für Stahlträger

Schwere Ausführung, für den Anschluss an Stahlkonstruktionen.

Ausführung senkrecht mit Klemmbock

Anschluss mit Klemmbock längs
oder quer.



Allgemeine Technische Daten:	
Klemmbereich Rd	6-10 mm
Normenbezug	DIN EN 62561-1

Typ AK 6.10 KB S ...	KBF3 18 STTZN	KBF3 18 V2A
Art.-Nr.	372 110	372 119
Klemmbereich	3-18 mm	3-18 mm
Werkstoff Klemme	St/tZn	NIRO
VPE	25 Stk.	25 Stk.
Preis / Stk.	7,60 €	16,30 €

Typ AK 6.10 KB S ...	KBF18 35 STTZN	KBF18 35 V2A
Art.-Nr.	372 140	372 149
Klemmbereich	18-35 mm	18-35 mm
Werkstoff Klemme	St/tZn	NIRO
VPE	25 Stk.	25 Stk.
Preis / Stk.	8,80 €	17,95 €

Ausführung waagrecht mit Klemmbock

Anschluss mit Klemmbock längs
oder quer.



Allgemeine Technische Daten:	
Klemmbereich Rd	6-10 mm
Normenbezug	DIN EN 62561-1

Typ AK 6.10 KB W ...	KBF3 18 STTZN	KBF3 18 V2A
Art.-Nr.	372 210	372 219
Klemmbereich	3-18 mm	3-18 mm
Werkstoff Klemme	St/tZn	NIRO
VPE	25 Stk.	25 Stk.
Preis / Stk.	7,50 €	16,15 €

Typ AK 6.10 KB W ...	KBF18 35 STTZN	KBF18 35 V2A
Art.-Nr.	372 240	372 249
Klemmbereich	18-35 mm	18-35 mm
Werkstoff Klemme	St/tZn	NIRO
VPE	25 Stk.	1 Stk.
Preis / Stk.	8,35 €	17,95 €

Ausführung senkrecht mit KS-Verbinder

Anschluss mit KS-Verbinder
längs oder quer.



Allgemeine Technische Daten:	
Normenbezug	DIN EN 62561-1

Typ AK ...	7.10 KSV S KBF3 18 STTZN	6.10 KSV S KBF3 18 V2A
Art.-Nr.	372 120	372 129
Klemmbereich	3-18 mm	3-18 mm
Werkstoff Klemme	St/tZn	NIRO
Klemmbereich Rd	7-10 mm	6-10 mm
VPE	25 Stk.	25 Stk.
Preis / Stk.	9,00 €	19,35 €

Typ AK ...	7.10 KSV S KBF18 35 STTZN	6.10 KSV S KBF18 35 V2A
Art.-Nr.	372 150	372 159
Klemmbereich	18-35 mm	18-35 mm
Werkstoff Klemme	St/tZn	NIRO
Klemmbereich Rd	7-10 mm	6-10 mm
VPE	25 Stk.	25 Stk.
Preis / Stk.	10,45 €	19,45 €

Ausführung waagrecht mit KS-Verbinder

Anschluss mit KS-Verbinder
längs oder quer.



Allgemeine Technische Daten:	
Normenbezug	DIN EN 62561-1

Typ AK ...	7.10 KSV W KBF3 18 STTZN	6.10 KSV W KBF3 18 V2A
Art.-Nr.	372 220	372 229
Klemmbereich	3-18 mm	3-18 mm
Werkstoff Klemme	St/tZn	NIRO
Klemmbereich Rd	7-10 mm	6-10 mm
VPE	25 Stk.	25 Stk.
Preis / Stk.	8,60 €	19,25 €

Typ AK ...	7.10 KSV W KBF18 35 STTZN	6.10 KSV W KBF18 35 V2A
Art.-Nr.	372 250	372 259
Klemmbereich	18-35 mm	18-35 mm
Werkstoff Klemme	St/tZn	NIRO
Klemmbereich Rd	7-10 mm	6-10 mm
VPE	25 Stk.	25 Stk.
Preis / Stk.	10,35 €	19,70 €

Anschlussklemmen mit Druckstück

Für den Anschluss an Stahlkonstruktionen und Stahlbleche mit Einschraubentechnik.

Ausführung klein

Anschluss längs oder quer.



Typ AK 6.10 DS ...	KBF5 18 STTZN	KBF5 18 V2A
Art.-Nr.	372 018	372 019
Klemmbereich	5-18 mm	5-18 mm
Werkstoff Klemme	St/tZn	NIRO
Klemmbereich Rd	6-10 mm	6-10 mm
Normenbezug	DIN EN 62561-1	DIN EN 62561-1
VPE	25 Stk.	25 Stk.
Preis / Stk.	6,60 €	11,10 €

Ausführung groß

Anschluss längs oder quer.



Typ AK 6.10 DS ...	KBF18 35 STTZN
Art.-Nr.	372 035
Klemmbereich	18-35 mm
Werkstoff Klemme	St/tZn
Klemmbereich Rd	6-10 mm
Normenbezug	DIN EN 62561-1
VPE	25 Stk.
Preis / Stk.	7,80 €

Falzklemmen

Zum Verbinden von Leitungen mit Falzen bzw. zum Verbinden von Leitungen mit Falzen unterschiedlicher Werkstoffe.

Mit Klemmbock

Leitungsführung längs oder quer.



Allgemeine Technische Daten:

Klemmbereich Falz	0,7-8 mm
Klemmbereich Rd	6-10 mm
Normenbezug	DIN EN 62561-1

Typ	FK KB 6.10 KBF0.7 8 STTZN	FK KB 6.10 KBF0.7 8 AL
Art.-Nr.	365 030	365 031
Werkstoff Klemme	St/tZn	Al
VPE	50 Stk.	50 Stk.
Preis / Stk.	4,30 €	4,40 €

Typ	FK KB 6.10 KBF0.7 8 CU	FK KB 6.10 KBF0.7 8 V2A
Art.-Nr.	365 037	365 039
Werkstoff Klemme	Cu	NIRO
VPE	50 Stk.	50 Stk.
Preis / Stk.	10,80 €	8,80 €

Mit Doppelüberleger

Leitungsführung längs oder quer.

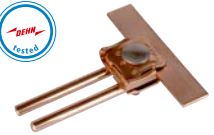

Allgemeine Technische Daten:

Klemmbereich Falz	0,7-8 mm
Klemmbereich Rd	8-10 mm
Normenbezug	DIN EN 62561-1

Typ	FK DUL 8.10 KBF0.7 8 STTZN	FK DUL 8.10 KBF0.7 8 CU
Art.-Nr.	365 010	365 017
Werkstoff Klemme	St/tZn	Cu
VPE	50 Stk.	50 Stk.
Preis / Stk.	4,40 €	10,70 €

Typ	FK DUL 6.10 KBF0.7 8 V2A
Art.-Nr.	365 019
Werkstoff Klemme	NIRO
VPE	50 Stk.
Preis / Stk.	9,15 €

Mit Zweischrauben-Überleger

Leitungsführung längs oder quer.



Typ	FK ZS 7.10 KF0.7 8 STTZN	FK ZS 7.10 KF0.7 8 CU
Art.-Nr.	251 002	251 027
Klemmbereich Falz	0,7-5 mm	0,7-5 mm
Werkstoff Klemme	St/tZn	Cu
Klemmbereich Rd	7-10 mm	7-10 mm
Normenbezug	DIN EN 62561-1	DIN EN 62561-1
VPE	50 Stk.	50 Stk.
Preis / Stk.	5,30 €	13,10 €

Mit Zweischrauben-Überleger z. B. für Stehfalze

Leitungsführung längs oder quer.

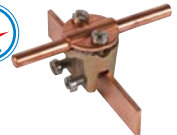

Typ	FK ZS 7.10 KBF0.7 6 ZG	FK ZS 7.10 KBF0.7 6 RG
Art.-Nr.	365 000	365 007
Klemmbereich Falz	0,7-6 mm	0,7-6 mm
Werkstoff Klemme	ZG	RG
Klemmbereich Rd	7-10 mm	7-10 mm
Normenbezug	DIN EN 62561-1	DIN EN 62561-1
VPE	50 Stk.	50 Stk.
Preis / Stk.	7,15 €	16,60 €

Mit Klemmbock, zum Unterhalten an Falzen

Die nahe an einer Dach- oder Wandfläche liegen. Leitungsführung längs oder quer.



Typ	FK KB 6.10 KBF0.7 10 STTZN	FK KB 6.10 KBF0.7 10 CU
Art.-Nr.	365 020	365 027
Klemmbereich Falz	0,7-10 mm	0,7-10 mm
Werkstoff Klemme	St/tZn	Cu
Klemmbereich Rd	6-10 mm	6-10 mm
Normenbezug	DIN EN 62561-1	DIN EN 62561-1
VPE	50 Stk.	50 Stk.
Preis / Stk.	3,95 €	10,55 €

Mit Zweischrauben-Überleger, zum Unterhaken an Falzen

Die nahe an einer Dach- oder Wandfläche liegen. Leitungsführung längs oder quer.



Typ	FK ZS 7.10 KBF0.7 10 STTZN	FK ZS 7.10 KBF0.7 10 CU
Art.-Nr.	365 040	365 047
Klembereich Falz	0,7-10 mm	0,7-10 mm
Werkstoff Klemme	St/tZn	Cu
Klembereich Rd	7-10 mm	7-10 mm
Normenbezug	DIN EN 62561-1	DIN EN 62561-1
VPE	50 Stk.	50 Stk.
Preis / Stk.	3,95 €	10,25 €

Ausführung Zweimetall für Falze Cu mit Zwischenplatte (Cupal)

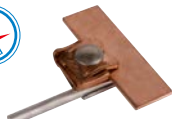

Typ	ZMFK KB 6.10 KBF0.7 8 STTZN CU
Art.-Nr.	365 117
Klembereich Falz	0,7-8 mm
Werkstoff Klemme	St/tZn / Cu
Klembereich Rd	6-10 mm
Normenbezug	DIN EN 62561-1
VPE	50 Stk.
Preis / Stk.	10,45 €

Ausführung Zweimetall für Falze St/tZn mit Zwischenplatte (Cupal)

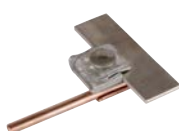

Typ	ZMFK KB 6.10 KBF0.7 8 CU STTZN
Art.-Nr.	365 127
Klembereich Falz	0,7-8 mm
Werkstoff Klemme	Cu / St/tZn
Klembereich Rd	6-10 mm
VPE	1 Stk.
Preis / Stk.	8,35 €

Falzklemmen mit vergrößerter Anschlussfläche

Zum Verbinden von Leitungen mit Falzen; vergrößerte Kontaktfläche.

Ausführung gewinkelt

Anschluss längs oder quer.

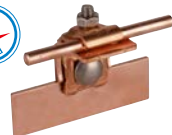

Allgemeine Technische Daten:	
Klembereich Falz	0,7-8 mm
Klembereich Rd	6-10 mm
Normenbezug	DIN EN 62561-1

Typ FK ...	KB 6.10 KBF0.7 8 W STTZN	KB 6.10 KBF0.7 8 W AL
Art.-Nr.	365 050	365 051
Werkstoff Klemme	St/tZn	Al
VPE	50 Stk.	50 Stk.
Preis / Stk.	6,60 €	6,50 €

Typ FK ...	KB 6.10 KBF0.7 8 W CU	KB 6.10 KBF0.7 8 W V2A
Art.-Nr.	365 057	365 059
Werkstoff Klemme	Cu	NIRO
VPE	50 Stk.	50 Stk.
Preis / Stk.	15,30 €	9,00 €

Ausführung gerade

Anschluss längs oder quer.



Allgemeine Technische Daten:

Klembereich Falz	0,7-10 mm
Klembereich Rd	8-10 mm
Normenbezug	DIN EN 62561-1

Typ FK ...	MV 8.10 KBF0.7 10 STTZN	MV 8.10 KBF0.7 10 AL
Art.-Nr.	365 220	365 221
Werkstoff Klemme	St/tZn	Al
VPE	50 Stk.	50 Stk.
Preis / Stk.	4,75 €	4,75 €

Typ FK ...	MV 8.10 KBF0.7 10 CU	MV 8.10 KBF0.7 10 V2A
Art.-Nr.	365 227	365 229
Werkstoff Klemme	Cu	NIRO
VPE	50 Stk.	50 Stk.
Preis / Stk.	16,30 €	9,35 €

Dachrinnenklemmen mit Einschraubtechnik

Zum Verbinden von Leitungen mit Dachrinnen.

Mit Klemmbock



Typ DRK ...	KB 8.10 W16.22 EST STTZN	KB 8.10 W16.22 EST AL
Art.-Nr.	339 100	339 101
Klembereich Wulst	16-22 mm	16-22 mm
Werkstoff Klemme	St/tZn	Al
Klembereich Rd	8-10 mm	8-10 mm
Breite	40 mm	40 mm
Normenbezug	DIN EN 62561-1	DIN EN 62561-1
VPE	25 Stk.	1 Stk.
Preis / Stk.	4,60 €	5,50 €

Mit Doppelüberleger



Typ DRK ...	DUL 8.10 W16.22 EST STTZN	DUL 8.10 W16.22 EST AL
Art.-Nr.	339 110	339 111
Klembereich Wulst	16-22 mm	16-22 mm
Werkstoff Klemme	St/tZn	Al
Klembereich Rd	8-10 mm	8-10 mm
Breite	40 mm	40 mm
Normenbezug	DIN EN 62561-1	DIN EN 62561-1
VPE	25 Stk.	25 Stk.
Preis / Stk.	4,50 €	5,60 €

Dachrinnenklemmen

Zum Verbinden von Leitungen mit Dachrinnen.

Mit Klemmbock

Leitungsführung längs oder quer.



Allgemeine Technische Daten:

Klemmbereich Wulst	16-22 mm
Klemmbereich Rd	6-10 mm
Normenbezug	DIN EN 62561-1

Typ	DRK KB 6.10 W16.22 STTZN	DRK KB 6.10 W16.22 AL
Art.-Nr.	339 060	339 061
Werkstoff Klemme	St/tZn	Al
Werkstoff Überleger	St/tZn	Al
Breite / Materialstärke	40 / 2 mm	40 / 3 mm
Werkstoff Schraube	St/tZn	NIRO
VPE	25 Stk.	25 Stk.
Preis / Stk.	4,40 €	5,20 €

Typ	DRK KB 6.10 W16.22 CU	DRK KB 6.10 W16.22 V2A
Art.-Nr.	339 067	339 069
Werkstoff Klemme	Cu	NIRO
Werkstoff Überleger	Cu	NIRO
Breite / Materialstärke	40 / 2 mm	40 / 2 mm
Werkstoff Schraube	NIRO	NIRO
VPE	25 Stk.	25 Stk.
Preis / Stk.	10,80 €	7,90 €

Mit Doppelüberleger

Leitungsführung längs oder quer.



Allgemeine Technische Daten:

Klemmbereich Wulst	16-22 mm
Klemmbereich Rd	8-10 mm
Normenbezug	DIN EN 62561-1

Typ	DRK DUL 8.10 W16.22 STTZN	DRK DUL 8.10 W16.22 AL
Art.-Nr.	339 050	339 051
Werkstoff Klemme	St/tZn	Al
Werkstoff Überleger	St/tZn	NIRO
Breite / Materialstärke	40 / 2 mm	40 / 3 mm
Werkstoff Schraube	St/tZn	NIRO
VPE	25 Stk.	25 Stk.
Preis / Stk.	4,40 €	5,50 €

Typ	DRK DUL 8.10 W16.22 CU	DRK DUL 8.10 W16.22 V2A
Art.-Nr.	339 057	339 059
Werkstoff Klemme	Cu	NIRO
Werkstoff Überleger	Cu	NIRO
Breite / Materialstärke	40 / 2 mm	40 / 2 mm
Werkstoff Schraube	NIRO	NIRO
VPE	25 Stk.	25 Stk.
Preis / Stk.	12,30 €	7,80 €

Ausführung Zweimetall für Dachrinnen Cu mit Klemmbock (St/tZn) und Zwischenplatte (Cupal)



Typ	ZMDRK KB 6.10 W16.22 ...	CU STTZN
Art.-Nr.		339 167
Klemmbereich Wulst		16-22 mm
Werkstoff Klemme		Cu / St/tZn
Klemmbereich Rd		6-10 mm
Werkstoff Schraube		NIRO
Normenbezug		DIN EN 62561-1
VPE		1 Stk.
Preis / Stk.		12,30 €

Ausführung Zweimetall für Dachrinnen Cu mit Doppelüberleger (St/tZn) und Zwischenplatte (Cupal)



Typ	ZMDRK DUL 8.10 W16.22 ...	CU STTZN
Art.-Nr.		339 157
Klemmbereich Wulst		16-22 mm
Werkstoff Klemme		Cu / St/tZn
Klemmbereich Rd		8-10 mm
Werkstoff Schraube		NIRO
Normenbezug		DIN EN 62561-1
VPE		25 Stk.
Preis / Stk.		12,10 €

Mit Zweischrauben-Überleger Baubreite 40 mm

Leitungsführung längs.



Allgemeine Technische Daten:

Klemmbereich Wulst	13-25 mm
Klemmbereich Rd	7-10 mm
Werkstoff Schraube	NIRO
Normenbezug	DIN EN 62561-1

Typ	DRK ZS 7.10 W13.25 STTZN	DRK ZS 7.10 W13.25 AL
Art.-Nr.	338 000	338 001
Werkstoff Klemme	St/tZn	Al
Werkstoff Überleger	St/tZn	Al
Breite / Materialstärke	40 / 3 mm	40 / 3 mm
VPE	25 Stk.	25 Stk.
Preis / Stk.	5,40 €	4,60 €

Typ	DRK ZS 7.10 W13.25 CU	DRK ZS 7.10 W13.25 V2A
Art.-Nr.	338 007	338 009
Werkstoff Klemme	Cu	NIRO
Werkstoff Überleger	Cu	NIRO
Breite / Materialstärke	40 / 3 mm	40 / 2,5 mm
VPE	25 Stk.	25 Stk.
Preis / Stk.	14,95 €	8,80 €

Mit Zweischrauben-Überleger Baubreite 60 mm

Leitungsführung längs.



Typ	DRK ZS 7.10 W13.25 ...	B60 STTZN
Art.-Nr.		339 010
Klemmbereich Wulst		13-25 mm
Werkstoff Klemme		St/tZn
Klemmbereich Rd		7-10 mm
Werkstoff Überleger		St/tZn
Breite / Materialstärke		60 / 2,5 mm
Werkstoff Schraube		NIRO
Normenbezug		DIN EN 62561-1
VPE		25 Stk.
Preis / Stk.		5,40 €

Schneefanggitterklemmen

Zum Verbinden von Leitungen mit Schneefanggittern, Anschluss mit Zweischrauben-Überleger, längs.



Typ SGK ZS 7.10 KB3.13 ...	STTZN	CU
Art.-Nr.	343 000	343 007
Klemmbereich	3-13 mm	3-13 mm
Werkstoff Klemme	St/tZn	Cu
Breite	90 mm	90 mm
Klemmbereich Rd	7-10 mm	7-10 mm
Normenbezug	DIN EN 62561-1	DIN EN 62561-1
VPE	25 Stk.	1 Stk.
Preis / Stk.	5,95 €	13,85 €

Anschlusslaschen

Zum Anschließen von Metallverkleidungen durch Nieten oder Schrauben.

Mit Vierkantloch

Abmessung 11 x 11 mm (z. B. für KS-Verbinder M10), Anschluss längs oder quer.



Allgemeine Technische Daten:

Befestigung	[4x] Ø5,2 / [2x] Ø6,5 mm
Normenbezug	DIN EN 62561-1

Typ AL ZF ...	B11.11 B5.2 6.5 L81 AL	B11.11 B5.2 6.5 L81 CU
Art.-Nr.	377 005	377 017
Werkstoff Lasche	Al	Cu
VPE	50 Stk.	50 Stk.
Preis / Stk.	1,45 €	4,50 €

Typ AL ZF ...	B11.11 B5.2 6.5 L81 V2A
Art.-Nr.	377 009
Werkstoff Lasche	NIRO
VPE	50 Stk.
Preis / Stk.	4,20 €

Mit Klemmbock

Anschluss längs oder quer.



Typ AL ZF KB 6.10STTZN ...	B5.2 6.5 L81 AL
Art.-Nr.	377 100
Werkstoff Lasche	Al
Befestigung	[4x] Ø5,2 / [2x] Ø6,5 mm
Werkstoff Klemmbock	St/tZn
Klemmbereich Rd	6-10 mm
Normenbezug	DIN EN 62561-1
VPE	50 Stk.
Preis / Stk.	3,95 €

Mit Doppelüberleger

Anschluss längs oder quer.



Typ AL ZF DUL ...	6.10 B5.2 6.5 L81 AL
Art.-Nr.	377 200
Werkstoff Lasche	Al
Befestigung	[4x] Ø5,2 / [2x] Ø6,5 mm
Werkstoff Doppelüberleger	Al
Klemmbereich Rd	8-10 mm
Normenbezug	DIN EN 62561-1
VPE	50 Stk.
Preis / Stk.	3,95 €

Klemmschuhe

Zum Anschluss von Leitungen an Konstruktionsteile.

Mit Bohrung



Typ KS ...	8 B11 STTZN	10 B11 STTZN
Art.-Nr.	345 008	345 010
Klemmbereich Rd	8 mm	10 mm
Werkstoff	St/tZn	St/tZn
Befestigungsloch Ø	11 mm	11 mm
VPE	100 Stk.	100 Stk.
Preis / Stk.	1,45 €	1,55 €

Mit Schrauben



Typ KS ...	7.10 B10.5 AL
Art.-Nr.	347 205
Klemmbereich Rd	7-10 mm
Werkstoff	Al
Befestigungsloch Ø	10,5 mm
Normenbezug	DIN EN 62561-1
VPE	100 Stk.
Preis / Stk.	4,85 €

Klemmstück

Zum Anschluss von Flachmaterial an Konstruktionsteile oder z. B. Anschlussklemmen für Stahlträger (ohne Bohrung im Flachband).



Typ	KS B11.11 FL30X4 V2A
Art.-Nr.	380 129
Klemmbereich Fl	bis 30 x 4 mm
Werkstoff	NIRO
Befestigung	Vierkantloch 11 x 11 mm
Normenbezug	DIN EN 62561-1
VPE	50 Stk.
Preis / Stk.	14,75 €

FS-Klemmen

Zum Verbinden von Fangstangen / -spitzen mit einer oder zwei Leitungen; bei zwei Anschlussleitungen bessere Aufteilung des Blitzstromes und Reduzierung des Trennungsabstandes.

Für Fangspitze 10 mm

Mit Flachrundschraube, Scheibe, Mutter und Doppelüberleger.



Typ FSK ...	3X8.10 FRM10X50 AL
Art.-Nr.	380 110
Werkstoff Klemme	Al
Klemmbereich Fangspitze	8-10 mm
Klemmbereich Rd	2x 8-10 mm
Werkstoff Druckscheibe	NIRO
Normenbezug	DIN EN 62561-1
VPE	50 Stk.
Preis / Stk.	4,60 €

Klemmen, Verbinder

Für Fangstange 16 mm

Mit Flachrundschaube, Scheibe, Mutter und Doppelüberleger.



Typ FSK ...	2X8.10 16 FRM10X50 AL
Art.-Nr.	380 116
Werkstoff Klemme	Al
Klemmbereich Fangstange	16 mm
Klemmbereich Rd	2x 8-10 mm
Werkstoff Druckscheibe	NIRO
Normenbezug	DIN EN 62561-1
VPE	50 Stk.
Preis / Stk.	5,50 €

Mit Flachrundschaube und Verdrehschutz



Typ MVK 8.10 16 ...	FRM10X40 STTZN	FRM10X40 V2A
Art.-Nr.	392 060	392 069
Werkstoff Klemme	St/tZn	NIRO
Klemmbereich Rd	8-10 / 16 mm	8-10 / 16 mm
Normenbezug	DIN EN 62561-1	DIN EN 62561-1
VPE	50 Stk.	50 Stk.
Preis / Stk.	4,20 €	9,70 €

Stangenklemmen

Zum Verbinden von Fangstangen mit Leitungen, zur Längsverbindung für alle Leiterwerkstoffe.

Zur Querverbindung (Kreuz-Anordnung) nur für St/tZn und NIRO geeignet.



Typ FSK 8.10 16 ...	SKM10X25 STTZN	SKM10X25 V2A
Art.-Nr.	380 020	380 029
Werkstoff Klemme	St/tZn	NIRO
Klemmbereich Rd / Rd	8-10 / 16 mm	8-10 / 16 mm
Normenbezug	DIN EN 62561-1	DIN EN 62561-1
VPE	50 Stk.	50 Stk.
Preis / Stk.	3,10 €	5,50 €

Cupalhülsen

Für korrosionsbeständige Verbindungen zwischen Stahl oder Aluminium und Kupfer.

Zum Aufschieben auf geschnittene Leitungen

Anmerkung: Rd 8 mm = 50 mm²



Allgemeine Technische Daten:

Materialstärke	1,0 mm
----------------	--------

Typ CUPAH ...	GL Q25 L29 AL CU	GL Q35 L32 AL CU
Art.-Nr.	562 250	562 035
Werkstoff Außen	Al	Al
Werkstoff Innen	Cu	Cu
Querschnitt	25 mm ²	35 mm ²
Länge	29 mm	32 mm
Durchmesser Ø Innen	6,3 mm	7,5 mm
Durchmesser Ø Außen	8,3 mm	9,5 mm
VPE	100 Stk.	100 Stk.
Preis / Stk.	3,95 €	7,70 €

Verbindungs- und Fangstangen

Mit Prägungen (Anschlag) beim Verbinden von Fangstangen mit größeren Längen (Transportlänge).

Bei der Verwendung der Verbindungs- und Fangstange oberhalb der Muffe erforderlich.



Typ	VM 16 SKM8X12 AL
Art.-Nr.	385 216
Werkstoff	Al
Klemmbereich Rd / Rd	16 / 16 mm
Schraube	☛ M8 x 12 mm
Werkstoff Schraube	NIRO
Durchmesser Ø Außen	28 mm
Normenbezug	DIN EN 62561-1
VPE	10 Stk.
Preis / Stk.	13,40 €

Typ CUPAH ...	GL Q50 L40 AL CU	GL Q35 L32 CU AL
Art.-Nr.	562 050	562 135
Werkstoff Außen	Al	Cu
Werkstoff Innen	Cu	Al
Querschnitt	50 mm ²	35 mm ²
Länge	40 mm	32 mm
Durchmesser Ø Innen	8,2 mm	7,5 mm
Durchmesser Ø Außen	10,0 mm	9,5 mm
VPE	100 Stk.	100 Stk.
Preis / Stk.	4,50 €	5,30 €

Typ CUPAH ...	GL Q50 L40 CU AL
Art.-Nr.	562 150
Werkstoff Außen	Cu
Werkstoff Innen	Al
Querschnitt	50 mm ²
Länge	40 mm
Durchmesser Ø Innen	8,2 mm
Durchmesser Ø Außen	10,0 mm
VPE	100 Stk.
Preis / Stk.	4,40 €

MV-Klemmen für Fangstangen

Mehrzweckverbindungs-Klemme zur universellen Verwendung als Kreuz-, T- und Parallelklemme; zweiteilig.

Mit Sechskantschraube, Federscheibe und Gewinde im Unterteil



Typ MVK 8.10 16 ...	SKM10X40 FSC STTZN	SKM10X40 FSC V2A
Art.-Nr.	392 050	392 059
Werkstoff Klemme	St/tZn	NIRO
Klemmbereich Rd	8-10 / 16 mm	8-10 / 16 mm
Normenbezug	DIN EN 62561-1	DIN EN 62561-1
VPE	50 Stk.	50 Stk.
Preis / Stk.	3,85 €	8,50 €

Zum Aufbringen auf ungeschnittene Leitungen

Anmerkung: Rd 8 mm = 50 mm²



Typ CUPAH ...	UGL Q50 L60 AL CU	UGL Q50 L60 CU AL
Art.-Nr.	562 001	562 101
Werkstoff Außen	Al	Cu
Werkstoff Innen	Cu	Al
Querschnitt	50 mm ²	50 mm ²
Länge	60 mm	60 mm
Durchmesser Ø Innen	8,5 mm	8,5 mm
Durchmesser Ø Außen	9,5 mm	9,5 mm
Materialstärke	0,5 mm	0,5 mm
VPE	100 Stk.	100 Stk.
Preis / Stk.	5,30 €	5,50 €

Cupableche

Bleche in Streifen für korrosionsbeständige Verbindungen zwischen Stahl oder Aluminium und Kupfer.



Typ CUPAB ...	500X40X0.5 AL CU	500X60X0.5 AL CU
Art.-Nr.	562 440	562 460
Werkstoff	Al / Cu	Al / Cu
Abmessung	500 x 40 x 0,5 mm	500 x 60 x 0,5 mm
VPE	1 Stk.	1 Stk.
Preis / Stk.	23,30 €	29,60 €

UNI-Trennklemmen

Zum Verbinden der Ableitungen mit den Erdeinführungen bzw. für den Zusammenschluss von Leitungen aus unterschiedlichen Werkstoffen.

Mit Zwischenplatte für zwei Rundleiter



Typ	UTK 8.10 8.10 ZP V2A	UTK 8.10 8.10 ZP CU
Art.-Nr.	459 129	459 127
Werkstoff	NIRO	Cu
Klemmbereich Rd / Rd	8-10 / 8-10 mm	8-10 / 8-10 mm
Schraubenabstand	40 mm	40 mm
Normenbezug	DIN EN 62561-1	DIN EN 62561-1
VPE	50 Stk.	1 Stk.
Preis / Stk.	7,60 €	12,90 €

Ausführung Zweimetall für zwei Rundleiter Cu und St/tZn oder NIRO (V4A)



Typ	ZMTK 8.10 8.10 CU STTZN
Art.-Nr.	460 517
Werkstoff	Cu / St/tZn
Klemmbereich Rd / Rd	8-10 / 8-10 mm
Schraubenabstand	40 mm
Normenbezug	DIN EN 62561-1
VPE	50 Stk.
Preis / Stk.	10,00 €

Mit Zwischenplatte für Rund- und Flachleiter



Typ	UTK 8.10 FL30 ZP V2A
Art.-Nr.	459 139
Werkstoff	NIRO
Klemmbereich Rd / FI	8-10 / 30 mm
Schraubenabstand	40 mm
Normenbezug	DIN EN 62561-1
VPE	50 Stk.
Preis / Stk.	7,60 €

Ausführung Zweimetall für Rundleiter Cu und Flachleiter St/tZn oder NIRO (V4A)



Typ	ZMTK 8.10 FL30 CU STTZN
Art.-Nr.	460 557
Werkstoff	Cu / St/tZn
Klemmbereich Rd / FI	8-10 / 30 mm
Schraubenabstand	40 mm
Normenbezug	DIN EN 62561-1
VPE	50 Stk.
Preis / Stk.	10,00 €

Mit Zwischenplatte für Erdeinführungsstangen



Typ	UTK 8.10 16 ZP V2A
Art.-Nr.	459 119
Werkstoff	NIRO
Klemmbereich Rd / Rd	8-10 / 16 mm
Schraubenabstand	40 mm
Normenbezug	DIN EN 62561-1
VPE	50 Stk.
Preis / Stk.	7,90 €

Ausführung Zweimetall für Rundleiter Cu und Erdeinführungsstange St/tZn oder NIRO (V4A)



Typ	ZMTK 8.10 16 CU STTZN
Art.-Nr.	460 507
Werkstoff	Cu / St/tZn
Klemmbereich Rd / Rd	8-10 / 16 mm
Schraubenabstand	40 mm
Normenbezug	DIN EN 62561-1
VPE	1 Stk.
Preis / Stk.	10,10 €

Mit Zwischenplatte für zwei Rundleiter, schmale Bauform



Typ	UTK 7.10 7.10 SZP STTZN
Art.-Nr.	459 003
Werkstoff	St/tZn
Klemmbereich Rd / Rd	7-10 / 7-10 mm
Schraubenabstand	30 mm
Normenbezug	DIN EN 62561-1
VPE	50 Stk.
Preis / Stk.	8,15 €

Mit Zwischenplatte für Erdeinführungsstangen, schmale Bauform



Typ	UTK 7.10 16 S ZP STTZN
Art.-Nr.	459 000
Werkstoff	St/tZn
Klemmbereich Rd / Rd	7-10 / 16 mm
Schraubenabstand	30 mm
Normenbezug	DIN EN 62561-1
VPE	50 Stk.
Preis / Stk.	8,15 €

Mit Zwischenplatte für Erdeinführungsstangen und Flachleiter



Typ	UTK 16 FL30 ZP V2A	
Art.-Nr.	459 159	
Werkstoff	NIRO	
Klemmbereich Rd / FI	16 / 30 mm	
Schraubenabstand	40 mm	
Normenbezug	DIN EN 62561-1	
VPE	50 Stk.	
Preis / Stk.	7,50 €	

Ohne Zwischenplatte für zwei Rundleiter



Typ	UTK 8.10 8.10 V2A	UTK 8.10 8.10 STTZN
Art.-Nr.	459 029	459 020
Werkstoff	NIRO	St/tZn
Klemmbereich Rd / Rd	8-10 / 8-10 mm	8-10 / 8-10 mm
Schraubenabstand	40 mm	40 mm
Normenbezug	DIN EN 62561-1	DIN EN 62561-1
VPE	50 Stk.	50 Stk.
Preis / Stk.	6,70 €	4,85 €

Ohne Zwischenplatte für Rund- und Flachleiter



Typ	UTK 8.10 FL30 V2A	UTK 8.10 FL30 STTZN
Art.-Nr.	459 039	459 030
Werkstoff	NIRO	St/tZn
Klemmbereich Rd / FI	8-10 / 30 mm	8-10 / 30 mm
Klemmbereich FI / FI	30 / 30 mm	-
Schraubenabstand	40 mm	40 mm
Normenbezug	DIN EN 62561-1	DIN EN 62561-1
VPE	50 Stk.	50 Stk.
Preis / Stk.	6,05 €	4,85 €

Ohne Zwischenplatte für Erdeinführungsstangen



Typ	UTK 8.10 16 V2A	UTK 8.10 16 STTZN
Art.-Nr.	459 019	459 010
Werkstoff	NIRO	St/tZn
Klemmbereich Rd / Rd	8-10 / 16 mm	8-10 / 16 mm
Schraubenabstand	40 mm	40 mm
Normenbezug	DIN EN 62561-1	DIN EN 62561-1
VPE	50 Stk.	1 Stk.
Preis / Stk.	7,05 €	5,20 €

Ö-Norm-Trennklemme

Mit Verbindungsschraube, für Rundleiter.



Typ	OENTK 7.10 7.10 ZG	
Art.-Nr.	460 213	
Werkstoff	ZG	
Klemmbereich Rd / Rd	7-10 / 7-10 mm	
Normenbezug	DIN EN 62561-1	
VPE	50 Stk.	
Preis / Stk.	11,80 €	

Verbindungs- / Trennklemmen

Zwei- bzw. dreiteiliges Verbindungssystem mit Gewinde im Unterteil.

Zweiteilig für Rund- und Flachleiter



Typ VTK ...	7.10 FL30.40 STTZN	7.10 FL30.40 CU
Art.-Nr.	454 100	454 107
Werkstoff	St/tZn	Cu
Klemmbereich Rd / FI	7-10 / 30-40 mm	7-10 / 30-40 mm
Normenbezug	DIN EN 62561-1	DIN EN 62561-1
VPE	25 Stk.	25 Stk.
Preis / Stk.	4,75 €	15,40 €

Dreiteilig (mit Zwischenplatte) für Rund- und Flachleiter



Typ VTK ...	5.10 FL30.40 ZP STTZN	
Art.-Nr.	454 000	
Werkstoff	St/tZn	
Klemmbereich Rd / FI	5-10 / 30-40 mm	
Normenbezug	DIN EN 62561-1	
VPE	25 Stk.	
Preis / Stk.	6,50 €	

Zweiteilig für zwei Flachleiter



Typ VTK ...	FL30 TGTZN	
Art.-Nr.	455 000	
Werkstoff	TG/tZn	
Klemmbereich FI / FI	30 / 30 mm	
Normenbezug	DIN EN 62561-1	
VPE	1 Stk.	
Preis / Stk.	14,20 €	

Trennmuffen

Zum Verbinden der Ableitungen mit den Erdeinführungen.

Offene Ausführung für Erdeinführungsstangen



Typ TM ...	7.10 16 ZG	7.10 16 RG
Art.-Nr.	450 000	450 007
Werkstoff	ZG	RG
Klemmbereich Rd / Rd	7-10 / 16 mm	7-10 / 16 mm
Normenbezug	DIN EN 62561-1	DIN EN 62561-1
VPE	50 Stk.	1 Stk.
Preis / Stk.	7,40 €	13,40 €

Offene Ausführung für Erdeinführungsstangen



Typ TM ...	7.10 16 AL	
Art.-Nr.	450 001	
Werkstoff	Al	
Klemmbereich Rd / Rd	8-10 / 16 mm	
Normenbezug	DIN EN 62561-1	
VPE	50 Stk.	
Preis / Stk.	4,50 €	

Geschlossene Ausführung für Erdeinführungsstangen



Typ TM ...	G 7.10 16 ZG
Art.-Nr.	450 011
Werkstoff	ZG
Klemmbereich Rd / Rd	7-10 / 16 mm
Normenbezug	DIN EN 62561-1
VPE	50 Stk.
Preis / Stk.	7,90 €

UNI-Trennklemme für Erdeinführungsstangen



Typ	UTK 200 8.10 16 ZP V2A
Art.-Nr.	459 219
Werkstoff	NIRO
Klemmbereich Rd / Rd	8-10 / 16 mm
Blitzstoßstromtragfähigkeit (10/350 µs)	*)
Normenbezug	in Anlehnung an DIN EN 62561-1
VPE	1 Stk.
Preis / Stk.	15,75 €

Offene Ausführung für Drähte



Typ TM ...	8.10 8 AL
Art.-Nr.	450 101
Werkstoff	Al
Klemmbereich Rd / Rd	8-10 / 8 mm
Normenbezug	DIN EN 62561-1
VPE	50 Stk.
Preis / Stk.	4,20 €

Klemmstück



Typ KS 200 B11.11 ...	FL30X4 V2A
Art.-Nr.	380 209
Werkstoff	NIRO
Klemmbereich Fl	30 x 4 mm
Blitzstoßstromtragfähigkeit (10/350 µs)	*)
Normenbezug	in Anlehnung an DIN EN 62561-1
VPE	1 Stk.
Preis / Stk.	22,35 €

Zweimetall-Trennklemme mit Schirm

Ausführung Zweimetall für den Zusammenschluss von Leitungen aus unterschiedlichen Werkstoffen.



Typ ZMTK 6.10 FL30.40 ...	CU STTZN
Art.-Nr.	460 147
Werkstoff	Cu / St/tZn
Klemmbereich Rd / Fl	6-10 / 30-40 mm
Schirm	Kunststoff grau ●
Normenbezug	DIN EN 62561-1
VPE	1 Stk.
Preis / Stk.	37,40 €

KS-Verbinder



Typ	KSV 200 10 FER V2A
Art.-Nr.	301 209
Werkstoff	NIRO
Klemmbereich Rd	10 mm
Blitzstoßstromtragfähigkeit (10/350 µs)	*)
Normenbezug	in Anlehnung an DIN EN 62561-1
VPE	1 Stk.
Preis / Stk.	19,70 €

Verbindungsbauteile 200 kA (10/350 µs)

Zum Einsatz in der Schutzklasse I und II des Blitzschutzsystems (LPL I, II).
Klemmen geprüft in Anlehnung an die DIN EN 62561-1 (VDE 0185-561-1) mit einem Blitzstoßstrom von 200 kA (10/350 µs).

UNI-Trennklemme für zwei Rundleiter



Typ UTK 200 2X10 ...	FL30 ZP V2A
Art.-Nr.	459 200
Werkstoff	NIRO
Klemmbereich Rd / Rd	10 / 10 mm
Klemmbereich Rd / Fl	10 / 30 mm
Blitzstoßstromtragfähigkeit (10/350 µs)	*)
Normenbezug	in Anlehnung an DIN EN 62561-1
VPE	1 Stk.
Preis / Stk.	13,85 €

MV-Klemme für Rundleiter



Typ MVK 200 8.10 ...	SKM10X30 V2A
Art.-Nr.	390 209
Werkstoff	NIRO
Klemmbereich Rd / Rd	8-10 mm
Blitzstoßstromtragfähigkeit (10/350 µs)	*)
Normenbezug	in Anlehnung an DIN EN 62561-1
VPE	1 Stk.
Preis / Stk.	14,95 €

MV-Klemme für Fangstangen



Typ MVK 200 8.10 16 ...	SKM10X40 FSC V2A
Art.-Nr.	392 209
Werkstoff	NIRO
Klemmbereich Rd / Rd	8-10 / 16 mm
Blitzstoßstromtragfähigkeit (10/350 µs)	*)
Normenbezug	in Anlehnung an DIN EN 62561-1
VPE	1 Stk.
Preis / Stk.	16,05 €

Fangstangen / Fangspitzen

Zum Schutz von Dachaufbauten, Kaminen usw., auch zum Errichten mit Betonsockel.

In Abhängigkeit der Böenwindgeschwindigkeit sind zusätzliche Befestigungen z. B. DEHNiso-Distanzhalter erforderlich.

Hinweis: Zulässige Dachlasten sind zu beachten und gegebenenfalls mit dem Gebäudeerrichter abzuklären.

Mit Durchmesser 10 mm, angefast

Speziell für Betonsockel mit Keiltechnik 8,5 kg (Art.-Nr. 102 075) oder für die Befestigung mit Leitungshaltern.



Allgemeine Technische Daten:

Gesamtlänge (l1)	1000 mm
Durchmesser Ø	10 mm
Normenbezug	DIN EN 62561-2

Typ	FS 10 1000 AL	FS 10 1000 V2A
Art.-Nr.	101 000	101 009
Werkstoff	AlMgSi	NIRO
VPE	20 Stk.	20 Stk.
Preis / Stk.	7,70 €	23,30 €

Typ	FS 10 1000 CU
Art.-Nr.	101 007
Werkstoff	Cu
VPE	20 Stk.
Preis / Stk.	51,00 €

Mit Durchmesser 16 mm, angefast



Allgemeine Technische Daten:

Durchmesser Ø	16 mm
Normenbezug	DIN EN 62561-2

Typ	FS 16 1500 AL	FS 16 2000 AL
Art.-Nr.	104 150	104 200
Gesamtlänge (l1)	1500 mm	2000 mm
Werkstoff	AlMgSi	AlMgSi
VPE	10 Stk.	10 Stk.
Preis / Stk.	28,80 €	36,30 €

Typ	FS 16 2500 AL	FS 16 3000 AL
Art.-Nr.	104 250	104 300
Gesamtlänge (l1)	2500 mm	3000 mm
Werkstoff	AlMgSi	AlMgSi
VPE	10 Stk.	10 Stk.
Preis / Stk.	46,40 €	52,60 €

Typ	FS 16 1000 STTZN	FS 16 1250 STTZN
Art.-Nr.	483 100	483 125
Gesamtlänge (l1)	1000 mm	1250 mm
Werkstoff	St/tZn	St/tZn
VPE	10 Stk.	10 Stk.
Preis / Stk.	18,15 €	23,65 €

Typ	FS 16 1500 STTZN	FS 16 2000 STTZN
Art.-Nr.	483 150	483 200
Gesamtlänge (l1)	1500 mm	2000 mm
Werkstoff	St/tZn	St/tZn
VPE	10 Stk.	1 Stk.
Preis / Stk.	25,85 €	31,55 €

Mit Verjüngung, angefast

Länge der Verjüngung jeweils 1000 mm.



Allgemeine Technische Daten:

Werkstoff	AlMgSi
Durchmesser Ø	16 / 10 mm
Ausführung	angepasst
Normenbezug	DIN EN 62561-2

Typ	FS 16 10 1500 AL	FS 16 10 2000 AL
Art.-Nr.	103 210	103 220
Gesamtlänge (l1)	1500 mm	2000 mm
VPE	10 Stk.	10 Stk.
Preis / Stk.	21,65 €	28,60 €

Typ	FS 16 10 2500 AL	FS 16 10 3000 AL
Art.-Nr.	103 230	103 240
Gesamtlänge (l1)	2500 mm	3000 mm
VPE	10 Stk.	10 Stk.
Preis / Stk.	35,10 €	43,25 €

Typ	FS 16 10 3500 AL	FS 16 10 4000 AL
Art.-Nr.	103 250	103 260
Gesamtlänge (l1)	3500 mm	4000 mm
VPE	10 Stk.	10 Stk.
Preis / Stk.	50,30 €	58,70 €

Typ	FS 16 10 5000 AL
Art.-Nr.	103 280
Gesamtlänge (l1)	5000 mm
VPE	10 Stk.
Preis / Stk.	76,50 €

Mit Verjüngung, Gewinde M16

Länge der Verjüngung jeweils 1000 mm.



Allgemeine Technische Daten:

Werkstoff	AlMgSi
Durchmesser Ø	16 / 10 mm
Ausführung	M16
Normenbezug	DIN EN 62561-2

Typ	FS M16 10 1500 AL	FS M16 10 2000 AL
Art.-Nr.	103 211	103 221
Gesamtlänge (l1)	1500 mm	2000 mm
VPE	10 Stk.	10 Stk.
Preis / Stk.	23,30 €	30,80 €

Typ	FS M16 10 2500 AL	FS M16 10 3000 AL
Art.-Nr.	103 231	103 241
Gesamtlänge (l1)	2500 mm	3000 mm
VPE	10 Stk.	10 Stk.
Preis / Stk.	40,35 €	46,75 €

Typ	FS M16 10 3500 AL	FS M16 10 4000 AL
Art.-Nr.	103 251	103 261
Gesamtlänge (l1)	3500 mm	4000 mm
VPE	10 Stk.	10 Stk.
Preis / Stk.	52,60 €	60,70 €

Rohrfangstangen mit Verjüngung 16 / 10 mm
Leichte Ausföhrung; Länge der Verjüngung jeweils 1000 mm.



Allgemeine Technische Daten:

Durchmesser Ø	16 / 10 mm
Normenbezug	DIN EN 62561-2

Typ	RFS 16 10 1500 AL	RFS 16 10 2000 AL
Art.-Nr.	103 410	103 420
Gesamtlänge (l1)	1500 mm	2000 mm
Werkstoff	AlMgSi	AlMgSi
VPE	10 Stk.	10 Stk.
Preis / Stk.	17,40 €	22,65 €

Typ	RFS 16 10 2500 AL	RFS 16 10 3000 AL
Art.-Nr.	103 430	103 440
Gesamtlänge (l1)	2500 mm	3000 mm
Werkstoff	AlMgSi	AlMgSi
VPE	10 Stk.	10 Stk.
Preis / Stk.	27,15 €	33,20 €

Typ	RFS 16 10 3500 AL	RFS 16 10 4000 AL
Art.-Nr.	103 450	103 460
Gesamtlänge (l1)	3500 mm	4000 mm
Werkstoff	AlMgSi	AlMgSi
VPE	10 Stk.	10 Stk.
Preis / Stk.	39,50 €	44,75 €

Typ	RFS 16 10 5000 AL	RFS 16 10 1500 CU
Art.-Nr.	103 480	103 417
Gesamtlänge (l1)	5000 mm	1500 mm
Werkstoff	AlMgSi	Cu
VPE	10 Stk.	10 Stk.
Preis / Stk.	55,40 €	91,50 €

Typ	RFS 16 10 1500 V2A	RFS 16 10 2000 V2A
Art.-Nr.	103 419	103 429
Gesamtlänge (l1)	1500 mm	2000 mm
Werkstoff	NIRO	NIRO
VPE	10 Stk.	10 Stk.
Preis / Stk.	82,90 €	134,90 €

Typ	RFS 16 10 2500 V2A	RFS 16 10 3000 V2A
Art.-Nr.	103 439	103 449
Gesamtlänge (l1)	2500 mm	3000 mm
Werkstoff	NIRO	NIRO
VPE	10 Stk.	10 Stk.
Preis / Stk.	189,20 €	241,00 €

Mit angeschmiedetem Lappen
Und Klemmschraube für Anschluss Rd 7-10 mm.



Typ	FSS 16 1000 KS STTZN	FSS 16 1500 KS STTZN
Art.-Nr.	100 100	100 150
Gesamtlänge (l1)	1000 mm	1500 mm
Werkstoff	St/tZn	St/tZn
Durchmesser Ø	16 mm	16 mm
Klembereich Anschluss	7-10 mm	7-10 mm
Normenbezug	DIN EN 62561-(1+2)	DIN EN 62561-(1+2)
VPE	10 Stk.	10 Stk.
Preis / Stk.	27,30 €	38,10 €

Mit Durchmesser 16 mm, zum Ablängen vor Ort



Typ	FS 16 6000 AL
Art.-Nr.	104 600
Gesamtlänge (l1)	6000 mm
Werkstoff	AlMgSi
Durchmesser Ø	16 mm
Normenbezug	DIN EN 62561-2
VPE	1 Stk.
Preis / Stk.	73,40 €

Sämtliche Fangstangen / freistehende Fangstangen auf Anfrage in Sonderlänge erhältlich.

Stangenhalter DEHNhold

Zum Befestigen von Fang- und Erdeinföhrungsstangen mit geschlitztem Überleger, feste Leitungsföhrung. Einsetzbar für verschiedene Werkstoffe z. B. Al, NIRO, St/tZn und Cu.

Mit Innengewinde



Typ	LH ZS 16 M8 V2A
Art.-Nr.	274 116
Werkstoff Leitungshalter	NIRO
Leitungshalter Aufnahme Rd	16 mm
Bauhöhe Leitungshalter	20 mm
Gewinde Leitungshalter	M8
VPE	50 Stk.
Preis / Stk.	4,10 €

Vormontiert mit Schraube, Kunststoffsockel und Dübel
Mit Innengewinde.



Typ	SH ZS 16 KS KD8X40 V2A
Art.-Nr.	274 260
Werkstoff Leitungshalter	NIRO
Leitungshalter Aufnahme Rd	16 mm
Bauhöhe Leitungshalter	20 mm
Gewinde Leitungshalter	M8
Schraube	⚙ 5 x 50 mm
Kunststoffdübel	Ø8 x 40 mm
VPE	50 Stk.
Preis / Stk.	5,05 €

Fangstangen freistehend 2,5 bis 3,5 m

Betonsockel	Unterlegplatte
8,5 kg, Art.-Nr. 102 075	Art.-Nr. 102 060
17 kg, Art.-Nr. 102 010	Art.-Nr. 102 050



Mit Dreibeinstativ zum Schutz von Dachaufbauten, mit Anpassung an die Dachneigung bis max. 10°. Der Betonsockel (Art.-Nr. 102 075 oder 102 010) und die Unterlegplatte (Art.-Nr. 102 060 oder 102 050) sind separat zu bestellen.

Hinweis: Zulässige Dachlasten sind zu beachten und gegebenenfalls mit dem Gebäudeerrichter abzuklären.



Allgemeine Technische Daten:

Radius	320 mm
Platzbedarf Stativ bei 3 Sockeln à 8,5 kg (l x b)	730 x 800 mm
Platzbedarf Stativ bei 3 Sockeln à 17 kg (l x b)	850 x 930 mm
Werkstoff Fangstange	Al
Werkstoff Stativ	St/tZn
Normenbezug	DIN EN 62561-(1+2)

Typ FS 22 16 10 ...	2500 AL DBS R320 STTZN	3000 AL DBS R320 STTZN
Art.-Nr.	105 525	105 530
Höhe	2500 mm	3000 mm
Max. Böenwindgeschwindigkeit bei 3 Sockeln à 8,5 kg	137 km/h	112 km/h
Max. Böenwindgeschwindigkeit bei 3 Sockeln à 17 kg	188 km/h	168 km/h
VPE	1 Stk.	1 Stk.
Preis / Stk.	185,50 €	200,60 €

Typ FS 22 16 10 ...	3500 AL DBS R320 STTZN
Art.-Nr.	105 535
Höhe	3500 mm
Max. Böenwindgeschwindigkeit bei 3 Sockeln à 8,5 kg	95 km/h
Max. Böenwindgeschwindigkeit bei 3 Sockeln à 17 kg	135 km/h
VPE	1 Stk.
Preis / Stk.	217,00 €

Sämtliche Fangstangen / freistehende Fangstangen auf Anfrage in Sonderlänge erhältlich.

Fangstangen freistehend 4 bis 9 m

Mit klappbarem Dreibeinstativ zum Schutz von größeren Dachaufbauten und Anpassung an die Dachneigung bis max. 10°.

Der stapelbare Betonsockel (Art.-Nr. 102 010) und die Unterlegplatte (Art.-Nr. 102 050) sind separat zu bestellen.

Hinweis: Zulässige Dachlasten sind zu beachten und gegebenenfalls mit dem Gebäudeerrichter abzuklären.



Bis Höhe 5,5 m



Allgemeine Technische Daten:

Radius	560 mm
Platzbedarf Stativ	1210 x 1340 mm
Werkstoff Stativ	St/tZn
Werkstoff Fangstange	Al
Normenbezug	DIN EN 62561-(1+2)

Typ FS D40 ...	16 10 4000 AL DBS KB STTZN	22 16 10 4500 AL DBS KB STTZN
Art.-Nr.	105 400	105 450
Höhe	4000 mm	4500 mm
Max. Böenwindgeschwindigkeit bei 3 Sockeln à 17 kg	140 km/h	124 km/h
Max. Böenwindgeschwindigkeit bei 6 Sockeln à 17 kg	186 km/h	167 km/h
Max. Böenwindgeschwindigkeit bei 9 Sockeln à 17 kg	–	188 km/h
VPE	1 Stk.	1 Stk.
Preis / Stk.	704,00 €	711,00 €

Typ FS D40 ...	16 10 5000 AL DBS KB STTZN	22 16 10 5500 AL DBS KB STTZN
Art.-Nr.	105 500	105 550
Höhe	5000 mm	5500 mm
Max. Böenwindgeschwindigkeit bei 3 Sockeln à 17 kg	103 km/h	94 km/h
Max. Böenwindgeschwindigkeit bei 6 Sockeln à 17 kg	137 km/h	127 km/h
Max. Böenwindgeschwindigkeit bei 9 Sockeln à 17 kg	165 km/h	154 km/h
VPE	1 Stk.	1 Stk.
Preis / Stk.	735,00 €	750,00 €

Sämtliche Fangstangen / freistehende Fangstangen auf Anfrage in Sonderlänge erhältlich.

Bis Höhe 9 m mit verstellbaren Streben aus NIRO Ø10 mm



Allgemeine Technische Daten:

Radius	1435 mm
Platzbedarf Stativ	2530 x 2850 mm
Werkstoff Stativ	St/tZn
Werkstoff Fangstange	Al
Normenbezug	DIN EN 62561-(1+2)

Typ FS D40 ...	16 10 6000 AL DBS KB STTZN	22 16 10 6500 AL DBS KB STTZN
Art.-Nr.	105 600	105 650
Höhe	6000 mm	6500 mm
Max. Böenwindgeschwindigkeit bei 3 Sockeln à 17 kg	115 km/h	109 km/h
Max. Böenwindgeschwindigkeit bei 6 Sockeln à 17 kg	146 km/h	140 km/h
Max. Böenwindgeschwindigkeit bei 9 Sockeln à 17 kg	175 km/h	167 km/h
Max. Böenwindgeschwindigkeit bei 12 Sockeln à 17 kg	188 km/h	189 km/h
VPE	1 Stk.	1 Stk.
Preis / Stk.	1.333,00 €	1.355,00 €

Typ FS D40 ...	16 10 7000 AL DBS KB STTZN	22 16 10 7500 AL DBS KB STTZN
Art.-Nr.	105 700	105 750
Höhe	7000 mm	7500 mm
Max. Böenwindgeschwindigkeit bei 3 Sockeln à 17 kg	97 km/h	93 km/h
Max. Böenwindgeschwindigkeit bei 6 Sockeln à 17 kg	126 km/h	120 km/h
Max. Böenwindgeschwindigkeit bei 9 Sockeln à 17 kg	149 km/h	144 km/h
Max. Böenwindgeschwindigkeit bei 12 Sockeln à 17 kg	168 km/h	163 km/h
VPE	1 Stk.	1 Stk.
Preis / Stk.	1.399,00 €	1.427,00 €

Typ FS D40 ...	16 10 8000 AL DBS KB STTZN	22 16 10 8500 AL DBS KB STTZN	22 16 10 9000 AL DBS KB STTZN
Art.-Nr.	105 800	105 850	105 900
Höhe	8000 mm	8500 mm	9000 mm
Max. Böenwindgeschwindigkeit bei 6 Sockeln à 17 kg	111 km/h	106 km/h	106 km/h
Max. Böenwindgeschwindigkeit bei 9 Sockeln à 17 kg	131 km/h	126 km/h	125 km/h
Max. Böenwindgeschwindigkeit bei 12 Sockeln à 17 kg	147 km/h	143 km/h	142 km/h
VPE	1 Stk.	1 Stk.	1 Stk.
Preis / Stk.	1.468,00 €	1.490,00 €	1.549,00 €

Fangstangen freistehend 10 und 11 m

Mit klappbarem Sechsheinstativ zum Schutz von größeren Dachaufbauten oder zum Errichten auf befestigtem Erdboden ohne Fundamentarbeiten. Anpassung an die Neigung bis max. 10°
Der stapelbare Betonsockel (Art.-Nr. 102 010) und die Unterlegplatte (Art.-Nr. 102 050) sind separat zu bestellen.



Hinweis: Zulässige Dachlasten sind zu beachten und gegebenenfalls mit dem Gebäudeerrichter abzuklären.

Freie Höhe 10 m



Typ FS D60 10 ...	10M AL SBS STTZN
Art.-Nr.	105 910
Höhe	10000 mm
Radius	1200 mm
Max. Böenwindgeschwindigkeit bei 12 Sockeln à 17 kg	129 km/h
Max. Böenwindgeschwindigkeit bei 18 Sockeln à 17 kg	152 km/h
Platzbedarf Sechsheinstativ	2900 x 2560 mm
Werkstoff Sechsheinstativ	St/tZn
Werkstoff Fangmast/Fangstange	Al
Normenbezug	DIN EN 62561-(1+2)
Flächenlast bei 12 Sockeln à 17 kg	268 kg
Flächenlast bei 18 Sockeln à 17 kg	370 kg
VPE	1 Stk.
Preis / Stk.	2.246,00 €

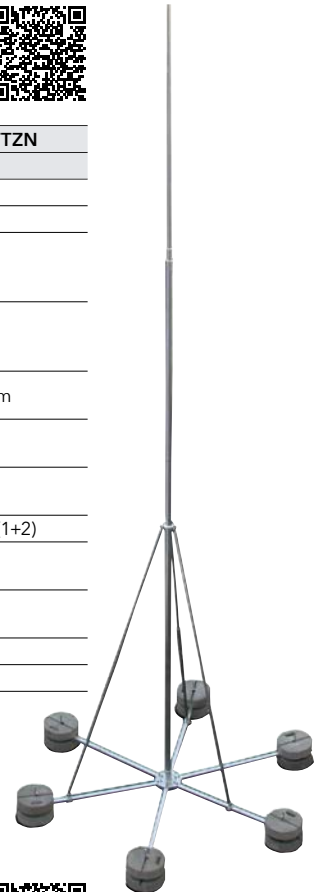

Freie Höhe 11 m



Typ FS D60 10 ...	11M AL SBS STTZN
Art.-Nr.	105 911
Höhe	11000 mm
Radius	1200 mm
Max. Böenwindgeschwindigkeit bei 12 Sockeln à 17 kg	121 km/h
Max. Böenwindgeschwindigkeit bei 18 Sockeln à 17 kg	141 km/h
Platzbedarf Sechsheinstativ	2900 x 2560 mm
Werkstoff Sechsheinstativ	St/tZn
Werkstoff Fangmast/Fangstange	Al
Normenbezug	DIN EN 62561-(1+2)
Flächenlast bei 12 Sockeln à 17 kg	269 kg
Flächenlast bei 18 Sockeln à 17 kg	371 kg
VPE	1 Stk.
Preis / Stk.	2.362,00 €

Sämtliche Fangstangen / freistehende Fangstangen auf Anfrage in Sonderlänge erhältlich.

Fangstangen freistehend 12 bis 14 m

Mit klappbarem Dreibeinstativ zum Schutz von größeren Dachaufbauten oder zum Errichten auf dem befestigten Erdboden ohne Fundamentarbeiten und Anpassung an die Dachneigung bis max. 5°. Der stapelbare Betonsockel (Art.-Nr. 102 010) und die Unterlegplatte (Art.-Nr. 102 050) sind separat zu bestellen.



Hinweis: Zulässige Dachlasten sind zu beachten und gegebenenfalls mit dem Gebäudeerrichter abzuklären.

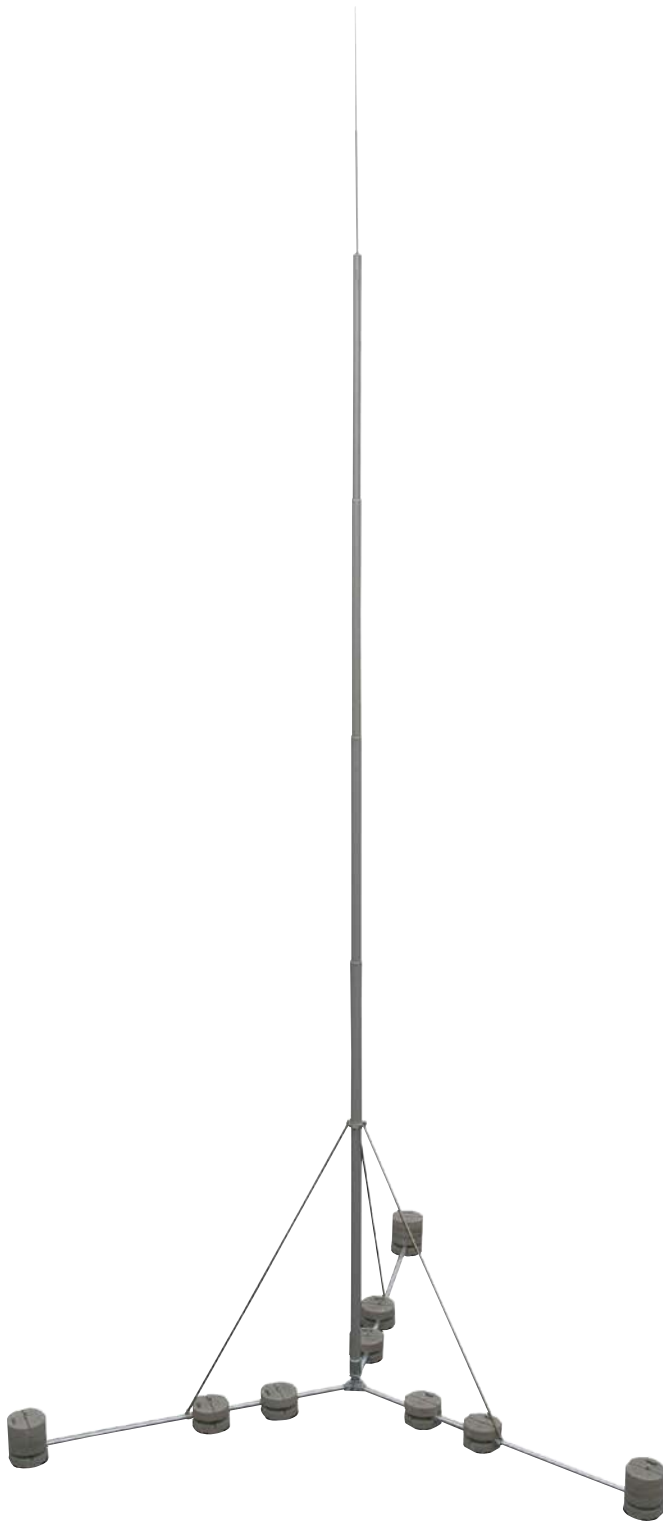

Freie Höhe 12 m



Typ FS D100 10 ...	12M AL DBS STTZN
Art.-Nr.	105 922
Höhe	12000 mm
Radius	3000 mm
Max. Böenwindgeschwindigkeit bei 18 Sockeln à 17 kg	134 km/h
Max. Böenwindgeschwindigkeit bei 21 Sockeln à 17 kg	159 km/h
Max. Böenwindgeschwindigkeit bei 24 Sockeln à 17 kg	175 km/h
Platzbedarf Stativ	4920 x 5640 mm
Werkstoff Stativ	St/tZn
Werkstoff Fangmast/Fangstange	Al
Normenbezug	DIN EN 62561-(1+2)
Flächenlast bei 18 Sockeln à 17 kg	ca. 420 kg
Flächenlast bei 21 Sockeln à 17 kg	ca. 475 kg
Flächenlast bei 24 Sockeln à 17 kg	ca. 525 kg
VPE	1 Stk.
Preis / Stk.	4.197,00 €

Freie Höhe 13 m



Typ FS D100 10 ...	13M AL DBS STTZN
Art.-Nr.	105 923
Höhe	13000 mm
Radius	3000 mm
Max. Böenwindgeschwindigkeit bei 18 Sockeln à 17 kg	130 km/h
Max. Böenwindgeschwindigkeit bei 21 Sockeln à 17 kg	150 km/h
Max. Böenwindgeschwindigkeit bei 24 Sockeln à 17 kg	162 km/h
Platzbedarf Stativ	4920 x 5640 mm
Werkstoff Stativ	St/tZn
Werkstoff Fangmast/Fangstange	Al
Normenbezug	DIN EN 62561-(1+2)
Flächenlast bei 18 Sockeln à 17 kg	ca. 421 kg
Flächenlast bei 21 Sockeln à 17 kg	ca. 476 kg
Flächenlast bei 24 Sockeln à 17 kg	ca. 526 kg
VPE	1 Stk.
Preis / Stk.	4.283,00 €

Freie Höhe 14 m



Typ FS D100 10 ...	14M AL DBS STTZN
Art.-Nr.	105 924
Höhe	14000 mm
Radius	3000 mm
Max. Böenwindgeschwindigkeit bei 18 Sockeln à 17 kg	121 km/h
Max. Böenwindgeschwindigkeit bei 21 Sockeln à 17 kg	135 km/h
Max. Böenwindgeschwindigkeit bei 24 Sockeln à 17 kg	139 km/h
Platzbedarf Stativ	4920 x 5640 mm
Werkstoff Stativ	St/tZn
Werkstoff Fangmast/Fangstange	Al
Normenbezug	DIN EN 62561-(1+2)
Flächenlast bei 18 Sockeln à 17 kg	ca. 430 kg
Flächenlast bei 21 Sockeln à 17 kg	ca. 481 kg
Flächenlast bei 24 Sockeln à 17 kg	ca. 532 kg
VPE	1 Stk.
Preis / Stk.	4.492,00 €

Fangstangen D40

Zur Befestigung z. B. an Wänden oder sonstigen Konstruktionen.

Die maximale freie Länge bezieht sich auf die Spitze der Fangstange bis zum oberen Halter (Befestigungspunkt). Aus Stabilitätsgründen sollte der mittlere Halter (3 Befestigungen) möglichst unmittelbar unterhalb des oberen Halters montiert werden. Der Abstand darf nicht mehr als 15 cm betragen. Der untere Halter (Befestigungspunkt) ist im Bereich von ≤ 15 cm am Ende der Fangstange zu installieren.



Ausführung Al



Allgemeine Technische Daten:

Werkstoff Fangstange	Al
Normenbezug	DIN EN 62561-(1+2)

Typ FS D40 ...	16 10 4000 KSV AL	22 16 10 4500 KSV AL
Art.-Nr.	105 170	105 175
Gesamtlänge (l1)	4000 mm	4500 mm
Max. freie Länge mit Fangstange (l2)	3500 mm	4000 mm
Einspannlänge (l3)	500 mm	500 mm
Anzahl der Befestigungen	2	2
Max. Böenwindgeschw.	186 km/h	186 km/h
VPE	1 Stk.	1 Stk.
Preis / Stk.	254,00 €	293,00 €

Typ FS D40 ...	16 10 5000 KSV AL	22 16 10 5500 KSV AL
Art.-Nr.	105 171	105 176
Gesamtlänge (l1)	5000 mm	5500 mm
Max. freie Länge mit Fangstange (l2)	4000 mm	4500 mm
Einspannlänge (l3)	1000 mm	1000 mm
Anzahl der Befestigungen	2	2
Max. Böenwindgeschw.	186 km/h	187 km/h
VPE	1 Stk.	1 Stk.
Preis / Stk.	315,00 €	351,00 €

Typ FS D40 ...	16 10 6000 KSV AL	22 16 10 6500 KSV AL
Art.-Nr.	105 172	105 177
Gesamtlänge (l1)	6000 mm	6500 mm
Max. freie Länge mit Fangstange (l2)	4500 mm	5000 mm
Einspannlänge (l3)	1500 mm	1500 mm
Anzahl der Befestigungen	3	3
Max. Böenwindgeschw.	187 km/h	184 km/h
VPE	1 Stk.	1 Stk.
Preis / Stk.	375,00 €	410,00 €

Typ FS D40 ...	16 10 7000 KSV AL	22 16 10 7500 KSV AL
Art.-Nr.	105 173	105 178
Gesamtlänge (l1)	7000 mm	7500 mm
Max. freie Länge mit Fangstange (l2)	5500 mm	5500 mm
Einspannlänge (l3)	1500 mm	2000 mm
Anzahl der Befestigungen	3	3
Max. Böenwindgeschw.	156 km/h	161 km/h
VPE	1 Stk.	1 Stk.
Preis / Stk.	436,00 €	471,00 €

Typ FS D40 ...	16 10 8000 KSV AL	22 16 10 8500 KSV AL
Art.-Nr.	105 174	105 179
Gesamtlänge (l1)	8000 mm	8500 mm
Max. freie Länge mit Fangstange (l2)	5500 mm	5500 mm
Einspannlänge (l3)	2500 mm	3000 mm
Anzahl der Befestigungen	3	3
Max. Böenwindgeschw.	156 km/h	161 km/h
VPE	1 Stk.	1 Stk.
Preis / Stk.	480,00 €	515,00 €

Ausführung NIRO



Allgemeine Technische Daten:

Werkstoff Fangstange	NIRO
Normenbezug	DIN EN 62561-(1+2)

Typ FS D40 ...	16 10 4000 KSV V2A	22 16 10 4500 KSV V2A
Art.-Nr.	105 190	105 195
Gesamtlänge (l1)	4000 mm	4500 mm
Max. freie Länge mit Fangstange (l2)	3500 mm	4000 mm
Einspannlänge (l3)	500 mm	500 mm
Anzahl der Befestigungen	2	2
Max. Böenwindgeschw.	195 km/h	194 km/h
VPE	1 Stk.	1 Stk.
Preis / Stk.	377,00 €	433,00 €

Typ FS D40 ...	16 10 5000 KSV V2A	22 16 10 5500 KSV V2A
Art.-Nr.	105 191	105 196
Gesamtlänge (l1)	5000 mm	5500 mm
Max. freie Länge mit Fangstange (l2)	4000 mm	4500 mm
Einspannlänge (l3)	1000 mm	1000 mm
Anzahl der Befestigungen	2	2
Max. Böenwindgeschw.	193 km/h	194 km/h
VPE	1 Stk.	1 Stk.
Preis / Stk.	451,00 €	513,00 €

Typ FS D40 ...	16 10 6000 KSV V2A	22 16 10 6500 KSV V2A
Art.-Nr.	105 192	105 197
Gesamtlänge (l1)	6000 mm	6500 mm
Max. freie Länge mit Fangstange (l2)	4500 mm	5000 mm
Einspannlänge (l3)	1500 mm	1500 mm
Anzahl der Befestigungen	3	3
Max. Böenwindgeschw.	193 km/h	192 km/h
VPE	1 Stk.	1 Stk.
Preis / Stk.	557,00 €	648,00 €

Typ FS D40 ...	16 10 7000 KSV V2A	22 16 10 7500 KSV V2A
Art.-Nr.	105 193	105 198
Gesamtlänge (l1)	7000 mm	7500 mm
Max. freie Länge mit Fangstange (l2)	5500 mm	5500 mm
Einspannlänge (l3)	1500 mm	2000 mm
Anzahl der Befestigungen	3	3
Max. Böenwindgeschw.	165 km/h	168 km/h
VPE	1 Stk.	1 Stk.
Preis / Stk.	724,00 €	800,00 €

Typ FS D40 ...	16 10 8000 KSV V2A	22 16 10 8500 KSV V2A
Art.-Nr.	105 194	105 199
Gesamtlänge (l1)	8000 mm	8500 mm
Max. freie Länge mit Fangstange (l2)	5500 mm	5500 mm
Einspannlänge (l3)	2500 mm	3000 mm
Anzahl der Befestigungen	3	3
Max. Böenwindgeschw.	159 km/h	163 km/h
VPE	1 Stk.	1 Stk.
Preis / Stk.	873,00 €	949,00 €

Ausführung mit geringeren Transportlängen (Rohr teilbar) auf Anfrage.

Sämtliche Fangstangen / freistehende Fangstangen auf Anfrage in Sonderlänge erhältlich.

Stative für Fangstangen D40 und Stützrohre GFK/Al

Zum Errichten mit Betonsockel (Gewicht 17 kg). Anpassung an die Dachneigung bis max. 10° mittels variabler Fixierung am Sockelhalter. Die Fangstangen D40 / Stützrohre sind separat zu bestellen.



Jeweils im Zubehör separat verfügbar sind die stapelbaren Betonsockel, die Unterlegplatten, das Sockelhalterset zur Aufnahme weiterer Betonsockel und das Adapterset für Fangstangen D40.

Dreibeinstativ klein

Für Fangstangen D40, DEHN-iso-Combi-Stützrohre mit Fangspitze / -stange oder HVI Leitung verlegt im / am Stützrohr.



Typ	DBS KB D50 RA680 V2A
Art.-Nr.	107 390 <small>NEU</small>
Werkstoff Stativ	NIRO
Aufnahme	40 und 50 mm
Radius	680 mm
Platzbedarf Stativ	1175 x 1020 mm
Gewicht	7,22 kg
VPE	1 Stk.
Preis / Stk.	725,00 €

Dreibeinstativ groß

Für Fangstangen D40, DEHN-iso-Combi-Stützrohre mit Fangspitze / -stange oder HVI Leitung verlegt im / am Stützrohr.



Typ	DBS KB D50 RA1330 V2A
Art.-Nr.	107 391 <small>NEU</small>
Werkstoff Stativ	NIRO
Aufnahme	40 und 50 mm
Radius	1330 mm
Platzbedarf Stativ	2300 x 1995 mm
Gewicht	15,6 kg
VPE	1 Stk.
Preis / Stk.	1.185,00 €

Vierbeinstativ klein

Für Fangstangen D40, DEHN-iso-Combi-Stützrohre mit Fangspitze / -stange oder HVI Leitung verlegt im / am Stützrohr.



Typ	VBS KB D50 RA680 V2A
Art.-Nr.	107 490 <small>NEU</small>
Werkstoff Stativ	NIRO
Aufnahme	40 und 50 mm
Radius	680 mm
Platzbedarf Stativ	960 x 960 mm
VPE	1 Stk.
Preis / Stk.	805,00 €

Vierbeinstativ groß

Für Fangstangen D40, DEHN-iso-Combi-Stützrohre mit Fangspitze / -stange oder HVI Leitung verlegt im / am Stützrohr.



Typ	VBS KB D50 RA1330 V2A
Art.-Nr.	107 491 <small>NEU</small>
Werkstoff Stativ	NIRO
Aufnahme	40 und 50 mm
Radius	1330 mm
Platzbedarf Stativ	1880 x 1880 mm
VPE	1 Stk.
Preis / Stk.	1.470,00 €

Ausführung klappbar St/tZn

Für Fangstangen D40 mm oder Stützrohre D50 mm mit der Länge 3200 mm (z. B. Art.-Nr. 105 440 oder 105 300), ohne zusätzliche Befestigung an Konstruktionselementen. Anschluss mit Doppelüberleger für 2x Rd 8-10 mm [Blitzstromtragfähigkeit 100 kA (10/350 µs)].



Typ	DBS KB D40.50 RA560 STTZN
Art.-Nr.	105 200
Werkstoff Stativ	St/tZn
Aufnahme	Ø40 / 50 mm
Radius	560 mm
Platzbedarf Stativ	1200 x 1330 mm
Gewicht	9,6 kg
Normenbezug	DIN EN 62561-1
VPE	1 Stk.
Preis / Stk.	436,00 €

Zubehör für Stative für Fangstangen D40 und Stützrohre GFK/Al

Sockelhalterstangenset für Dreibeinstative



Typ	SOH 3 200 V2A
Art.-Nr.	107 396 <small>NEU</small>
Für Dreibeinstativ	Art.-Nr. 107 390 / 107 391
Anzahl Betonsockel	1 bis 4
Werkstoff	NIRO
Durchmesser	16 mm
Länge	200 mm
VPE	1 Stk.
Preis / Stk.	67,50 €

Sockelhalterstangenset für Vierbeinstative



Typ	SOH 4 200 V2A
Art.-Nr.	107 496 <small>NEU</small>
Für Vierbeinstativ	Art.-Nr. 107 490 / 107 491
Anzahl Betonsockel	1 bis 4
Werkstoff	NIRO
Durchmesser	16 mm
Länge	200 mm
VPE	1 Stk.
Preis / Stk.	90,00 €

Zubehör für Stative für Fangstangen D40 und Stützrohre GFK/Al

Adapterset

Adapterset zur Reduzierung von D 50 mm auf D 40 mm bei Drei- und Vierbeinstative.



Typ	RED D40 V2A DBS VBS
Art.-Nr.	107 399 <small>NEU</small>
Werkstoff	NIRO
VPE	1 Stk.
Preis / Stk.	85,00 €

Betonsockel

Für Fangstangen, zum Schutz von kleineren Dachaufbauten auf Flachdächern und für das Errichten von Distanzhaltern aus dem DEHNiso-Distanzhalter-Programm z. B. für getrennte Ringleitungen oder freistehende Fangstangen im Dreibeinstativ (nur mit Gewicht 17 kg).

Hinweis: Informationen zur Materialverträglichkeit der Dachleitungshalter sowie Unterlegplatten in Verbindung mit Dachteilen können bei DEHN angefordert werden.

Gewicht 17 kg mit Keiltechnik

Stapelbar, für Fangstangen Ø16 mm, angefast, verjüngt oder DEHNiso-Distanzhalter Ø16 mm.



Typ BES ...	17KG KT16 D337 SET
Art.-Nr.	102 010
Gewicht	17 kg
Aufnahme	Keiltechnik Ø16 mm
Durchmesser Ø	337 mm
Werkstoff	Beton (C45/55)
Werkstoff Keil	NIRO
VPE	54 Stk.
Preis / Stk.	21,85 €

Gewicht 17 kg mit Keiltechnik und adaptierter Unterlegplatte

Stapelbar.



Typ BES ...	17KG KT16 ULPD337 SET
Art.-Nr.	102 340
Gewicht	17 kg
Aufnahme	Keiltechnik Ø16 mm
Durchmesser Ø	337 mm
Werkstoff	Beton (C45/55)
Werkstoff Keil	NIRO
VPE	54 Stk.
Preis / Stk.	27,25 €

Gewicht 17 kg mit Gewindeadapter

Für Fangstangen mit Gewinde M16.



Typ BES ...	17KG M16 D337
Art.-Nr.	102 002
Gewicht	17 kg
Aufnahme	Gewinde M16
Durchmesser Ø	337 mm
Werkstoff	Beton (C45/55)
Werkstoff Adapter	Kunststoff
VPE	54 Stk.
Preis / Stk.	23,40 €

Gewicht 17 kg

Betonsockel jedoch ohne Keil, für das Errichten von Dreibeinstativen mit Gewindestangen M16 (z. B. Art.-Nr. 105 390 + 105 396 ...).



Typ BES ...	17KG KT16 D337
Art.-Nr.	102 012
Gewicht	17 kg
Aufnahme	Ø16 mm
Durchmesser Ø	337 mm
Werkstoff	Beton (C45/55)
VPE	54 Stk.
Preis / Stk.	19,45 €

Gewicht 8,5 kg mit Keiltechnik

Für Fangspitzen Ø10 mm, Länge 1000 mm oder DEHNiso-Distanzhalter Ø16 mm, Länge bis 675 mm (Abstand 0,8 m) oder Leitungshalter (Art.-Nr. 253 279).



Typ BES ...	8.5KG KT10 16 D240 SET
Art.-Nr.	102 075
Gewicht	8,5 kg
Aufnahme	Keiltechnik Ø10 / 16 mm
Durchmesser Ø	240 mm
Werkstoff	Beton (C45/55)
Werkstoff Keil	NIRO
VPE	120 Stk.
Preis / Stk.	15,30 €

Gewicht 8,5 kg mit Gewindeadapter

Für Fangstangen mit Gewinde und zusätzlicher Befestigung z. B. mit DEHNiso-Distanzhalter.



Typ BES ...	8.5KG M16 D240
Art.-Nr.	102 003
Gewicht	8,5 kg
Aufnahme	Gewinde M16
Durchmesser Ø	240 mm
Werkstoff	Beton (C45/55)
Werkstoff Adapter	Kunststoff
VPE	120 Stk.
Preis / Stk.	16,85 €

Unterlegplatte

Zum Schutz der Dachbahnen unter dem Betonsockel.

Ausführung groß

Für Betonsockel (Art.-Nr. 102 010, 102 002) Gewicht 17 kg.



Typ ULP KS ...	D370 SW
Art.-Nr.	102 050
Durchmesser Ø Außen	370 mm
Durchmesser Ø Innen	360 mm
Werkstoff	EVA
Farbe	schwarz ●
VPE	1 Stk.
Preis / Stk.	7,70 €

Ausführung klein

Für Betonsockel (Art.-Nr. 102 075, 102 003) Gewicht 8,5 kg.



Typ ULP KS ...	D280 SW
Art.-Nr.	102 060
Durchmesser Ø Außen	280 mm
Durchmesser Ø Innen	270 mm
Werkstoff	EVA
Farbe	schwarz ●
VPE	1 Stk.
Preis / Stk.	5,95 €

Metalldachhalter

Metalldachhalter NIRO für HVI Fangeinrichtungen oder Fangstangen:

Halter geeignet zur lotrechten Montage von Fangeinrichtungen auf Metalldächern bis zu einer max. Dachneigung von 53°.

Zur Befestigung von Fangstangen D40 sowie zur Aufsatzmontage von DEHNcon-H-Systemen (z. B. Art.-Nr. 819 243 oder 819 247) mit innerer Leitungsverlegung.



Hinweis: Die Montagesituation ist bauseits mit dem Gebäudeerrichter abzuklären.

Weitere Informationen zu max. Böenwindgeschwindigkeiten finden Sie unter www.dehn.de



Typ	MDH D48 VB550.900 V2A
Art.-Nr.	105 241
Werkstoff	NIRO
Verstellbereich	550-900 mm
Dachneigung	5-53°
Normenbezug	DIN EN 62561-1
VPE	1 Stk.
Preis / Stk.	648,00 €

Zubehör für Metalldachhalter

Halter für Metalldach mit Rundstehfalz

Schraubensicherung mittels Sperrzahnmutter.



Typ	HA M8 RSF20.25 V2A
Art.-Nr.	123 040
Werkstoff Halter	NIRO
Klemmbereich	Ø20-25 mm
Schraube	⬆ M8 x 25 mm
Werkstoff Schraube / Mutter	NIRO
Normenbezug	DIN EN 62561-1
VPE	12 Stk.
Preis / Stk.	9,25 €

Halter für Metalldach mit Klemmfalz (z. B. RIB-ROOF Speed 500 Fa. Zambelli)

Schraubensicherung mittels Sperrzahnmutter.



Typ	HA M8 KF18.22 V2A
Art.-Nr.	123 041
Werkstoff Halter	NIRO
Klemmbereich	ca. 18 / 22 mm
Schraube	⬆ M8 x 25 mm
Werkstoff Schraube / Mutter	NIRO
Normenbezug	DIN EN 62561-1
VPE	12 Stk.
Preis / Stk.	9,25 €

Halter für Metalldach mit Stehfalz

Schraubensicherung mittels Sperrzahnmutter.



Typ	HA M8 SF0.7 8 V2A
Art.-Nr.	123 042
Werkstoff Halter	NIRO
Klemmbereich	0,7-8 mm
Schraube	⬆ M8 x 25 mm
Werkstoff Schraube / Mutter	NIRO
Normenbezug	DIN EN 62561-1
VPE	12 Stk.
Preis / Stk.	8,80 €

Halter für Metalldach zum Nieten oder Schrauben

Schraubensicherung mittels Sperrzahnmutter.

Hinweis: Bei der Montage ist auf Dichtigkeit des Daches zu achten, z. B. durch den Einsatz von wasserdichten Bechernieten. Ggf. ist Rücksprache mit dem zuständigen Gewerk zu halten.



Typ	HA M8 AL ZF B5.2 6.5 V2A
Art.-Nr.	123 043
Werkstoff Halter	NIRO
Befestigung	[4x] Ø5,2 / [2x] Ø6,5 mm
Schraube	⬆ M8 x 25 mm
Werkstoff Schraube / Mutter	NIRO
Normenbezug	DIN EN 62561-1
VPE	12 Stk.
Preis / Stk.	5,50 €

C-Montageschiene für Metalldachhalter

C-Montageschienen mit Lochung zum Befestigen des Metalldachhalters bei größeren Lattenabständen (> 600 mm).



Allgemeine Technische Daten:

Werkstoff Schiene	NIRO (V4A)
-------------------	------------

Typ	MSC MDH V4A L1000 MZ V2A	MSC MDH V4A L1500 MZ V2A
Art.-Nr.	123 050	123 051
Abmessung Schiene (l x b x h)	[2x]1000 x 41 x 41 mm	[2x]1500 x 41 x 41 mm
VPE	1 Stk.	1 Stk.
Preis / Stk.	307,00 €	417,00 €

Typ	MSC MDH V4A L2000 MZ V2A
Art.-Nr.	123 052
Abmessung Schiene (l x b x h)	[2x]2000 x 41 x 41 mm
VPE	1 Stk.
Preis / Stk.	488,00 €

Zubehör für Metaldachhalter

Stockschraube für Holzunterkonstruktionen

Stockschraube zum Befestigen des Metaldachhalters auf Dächern mit Holzunterkonstruktionen. Um ein Eindringen von Feuchtigkeit und Witterungseinflüssen zu verhindern, sind die Stockschrauben mit Innensechskant 5 mm und zusätzlich mit einer EPDM-Dichtmembran versehen.



Typ	STS HUK 8.4X130 PLDI AGM10X50 V2A
Art.-Nr.	528 820
Werkstoff	NIRO
Gewindelänge Holz	70 mm
Gewindelänge metrisch	M10 x 50 mm
Gesamtlänge	185 mm
VPE	1 Stk.
Preis / Stk.	17,95 €

Stockschraube für Metallunterkonstruktionen

Stockschraube zum Befestigen des Metaldachhalters auf Dächern mit Metallunterkonstruktionen. Um ein Eindringen von Feuchtigkeit und Witterungseinflüssen zu verhindern, sind die Stockschrauben mit Innensechskant 5 mm und zusätzlich mit einer EPDM-Dichtmembran versehen.



Typ	STS SUK 8X125 PLDI AGM10X50 V2A
Art.-Nr.	528 821
Werkstoff	NIRO
Gewindelänge Stahl	65 mm
Gewindelänge metrisch	M10 x 50 mm
Gesamtlänge	180 mm
VPE	1 Stk.
Preis / Stk.	17,70 €

Halter für Fangstangen D40 und DEHNcon-H

Wandbefestigungswinkel waagrecht flach



Typ	WB D40 WA V2A	
Art.-Nr.	105 140	
Werkstoff	NIRO	
Befestigung	[8x] Ø5,1 / [4x] 11 x 20 mm	
Wandabstand	80 mm	
Klemmbereich Fangstange	40 mm	
VPE	1 Stk.	
Preis / Stk.	44,20 €	

Wandbefestigungswinkel für senkrechte Montage



Typ	WB D40.50 SE WA46 V2A	WB D40.50 SE WA110 V2A
Art.-Nr.	105 342	105 348
Werkstoff	NIRO	NIRO
Befestigung	[8x] Ø5,1 / [4x] 7 x 10 / [2x] 11 x 20 mm	[8x] Ø5,1 / [4x] 7 x 10 / [2x] 11 x 20 mm
Wandabstand	46 mm	110 mm
Klemmbereich Fangstange	40-50 mm	40-50 mm
VPE	1 Stk.	1 Stk.
Preis / Stk.	36,65 €	39,95 €

Wandbefestigungswinkel mit Verstellbereich von 150-200 mm

Zum Befestigen der Stützrohre oder Fangstangen D40 / D50 mit Doppelüberleger für den Anschluss von 2x Rd 8-10 mm.



Typ	WB D40.50 V150.200 V2A	
Art.-Nr.	105 344	
Werkstoff	NIRO	
Befestigung	[4x] 12 x 26 mm	
Wandabstand	150-200 mm	
Klemmbereich Rd	8-10 mm	
Klemmbereich Fangstange	40-50 mm	
Normenbezug	DIN EN 62561-1	
VPE	1 Stk.	
Preis / Stk.	213,00 €	

Wandbefestigungswinkel mit Verstellbereich von 230-1300 mm



Allgemeine Technische Daten:

Werkstoff	St/tZn / NIRO
Befestigung	[4x] 12 x 26 mm
Klemmbereich Fangstange	40-50 mm

Typ	WB D40.50 V230.400 STTZN V2A	WB D40.50 V400.700 STTZN V2A
Art.-Nr.	105 347	105 343
Wandabstand	230-400 mm	400-700 mm
VPE	1 Stk.	1 Stk.
Preis / Stk.	169,00 €	196,50 €

Typ	WB D40.50 V700.1300 STTZN V2A	
Art.-Nr.	105 349	
Wandabstand	700-1300 mm	
VPE	1 Stk.	
Preis / Stk.	234,00 €	

Geländerbefestigung



Typ	BS D40.50 D48.60 V2A
Art.-Nr.	105 354
Werkstoff	NIRO
Klemmbereich Rohr Ø	48-60 mm (1 1/2-2")
Klemmbereich Fangstange	40-50 mm
VPE	5 Stk.
Preis / Stk.	38,15 €

Geländerbefestigung mit Distanzstück

Mit Distanzstück, um Halterungen von z. B. Antennen auszugleichen.



Typ	BSC D40 DS95 D45.65 V2A
Art.-Nr.	105 162
Werkstoff	NIRO
Klemmbereich Rohr Ø	45-65 mm (1 1/2-2")
Klemmbereich Fangstange	40-50 mm
Länge Distanzstück	95 mm
Normenbezug	DIN EN 62561-1
VPE	1 Stk.
Preis / Stk.	70,10 €

Befestigungsschelle mit Spannband

Bei der Verwendung von zwei Befestigungsschellen ist die mechanische Festigkeit und die Blitzstromtragfähigkeit von 100 kA (10/350 µs) gegeben.



Typ	BSC D40.50 SB50.300 V2A
Art.-Nr.	105 160
Werkstoff	NIRO
Klemmbereich Rohr Ø	50-300 mm
Klemmbereich Fangstange	40-50 mm
Abmessung Band (b x t)	25 x 0,3 mm
Normenbezug	DIN EN 62561-1
VPE	1 Stk.
Preis / Stk.	38,30 €

Befestigungsschelle mit Spannband und Distanzstück

Mit zusätzlichem langen Distanzstück, um Halterungen von Sektorantennen am Mast auszugleichen.



Typ	BS D40.50 DS95 SB50.300 V2A
Art.-Nr.	105 163
Werkstoff	NIRO
Klemmbereich Rohr Ø	50-300 mm
Klemmbereich Fangstange	40-50 mm
Abmessung Band (b x t)	25 x 3,0 mm
Länge Distanzstück	95 mm
VPE	1 Stk.
Preis / Stk.	52,30 €

Tele-Blitzschutzmast mit Schraubfundament



Fangmast für den Schutz vor direktem Blitzschlag bei besonderen Anlagen z. B. Biogas-Anlagen, PV-Anlagen auf Freiflächen.

Die Maste werden im Schraubfundament errichtet.

Es sind keine Grabungsarbeiten bzw. Gründungsarbeiten notwendig. Das Schraubfundament wird ohne besonderes Vorbereiten einfach in den gewachsenen Boden geschraubt und mit Tiefenerdern zusätzlich fixiert.

Zur zusätzlichen Fixierung werden pro Schraubfundament 3 Stück Tiefenerder Ø20 mm Länge 1500 mm (Art.-Nr. 620 151) benötigt. Diese sind separat zu bestellen. Diesen Berechnungen liegt ein Pressdruck von 0,02 kN/cm² des gewachsenen Bodens zu Grunde (z. B. Lehmböden, Sand-, Kiesböden mitteldicht).



Allgemeine Technische Daten:

Normenbezug	DIN EN 62561-(1+2)
-------------	--------------------

Typ TBM ...	6M SCFU STTZN AL	7M SCFU STTZN AL
Art.-Nr.	103 121	103 122
Werkstoff	St/tZn / Al / NIRO	St/tZn / Al
Höhe über Flur (I1)	6000 mm	7000 mm
Max. Böenwindgeschwindigkeit	240 km/h	186 km/h
VPE	1 Stk.	1 Stk.
Preis / Stk.	1.684,00 €	1.719,00 €

Typ TBM ...	8M SCFU STTZN AL	9M SCFU STTZN AL
Art.-Nr.	103 123	103 124
Werkstoff	St/tZn / Al / NIRO	St/tZn / Al
Höhe über Flur (I1)	8000 mm	9000 mm
Max. Böenwindgeschwindigkeit	168 km/h	149 km/h
VPE	1 Stk.	1 Stk.
Preis / Stk.	1.913,00 €	1.948,00 €

Typ TBM ...	10M SCFU STTZN AL	11M SCFU STTZN AL
Art.-Nr.	103 125	103 126
Werkstoff	St/tZn / Al / NIRO	St/tZn / Al
Höhe über Flur (I1)	10000 mm	11000 mm
Max. Böenwindgeschwindigkeit	122 km/h	114 km/h
VPE	1 Stk.	1 Stk.
Preis / Stk.	2.142,00 €	2.177,00 €

Tele-Blitzschutzmast für Köcher- oder Betonfundament

Fangmast für den Schutz von Anlagen vor direktem Blitzschlag wie z. B. Biogas-Anlagen, PV-Anlagen auf Freiflächen, Ex-Anlagen, Munitionslager.



Die Maste werden mit Köcherfundament (Fertigteilelement) oder im Betonfundament vor Ort mit Ankerkorb errichtet (separat zu bestellen).

Genauere Angaben zum Stecksystem, zum Fundament und zur Errichtung können der Montageanleitung entnommen werden.

Vorteile des Fangmastsystems:

- Erdarbeiten können im Vorfeld komplett fertiggestellt werden
- Errichtung im Köcherfundament (Fertigteile) mit geringem Aufwand vor Ort oder
- Alternativ Errichtung im Betonfundament vor Ort mit Ankerkorb (Aushärtezeit des Betons muss bei der Terminplanung und Errichtung berücksichtigt werden)
- Ausführung mit Flanschplatte zur schnellen Montage
- Einfaches Ausrichten durch Gewindebolzen M24
- Detaillierte Montagevorgaben
- Prüffähige Statik (auf Anfrage)

Bestandteile:

- Fangstange aus St/tZn Ø42 / 20 / 10 mm Länge 2400 bzw. 5400 mm mit Gewinde M20 und Kontermutter
- Konische Mastteile
- Flanschplatte mit Anschlusslasche für Erdanschluss Bohrung Ø12 mm (für Rundleiter Ø10 mm z. B. mit KS-Verbinder Art.-Nr. 301 019)

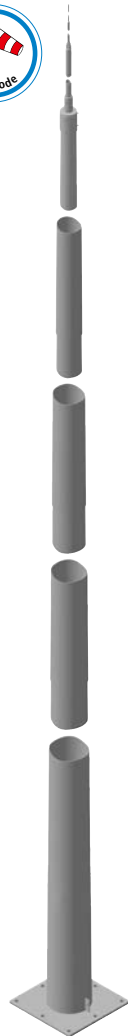

Allgemeine Technische Daten:

Werkstoff	St/tZn
Normenbezug	DIN EN 62561-(1+2)

Typ TBM ...	13.35M FP400 STTZN	16.35M FP400 STTZN
Art.-Nr.	103 013	103 016
Höhe über Flur (I1)	13350 mm	16350 mm
Mastteile	2	2
Max. Böenwindgeschwindigkeit	221 km/h	171 km/h
Abm. Flanschplatte	400 x 400 mm	400 x 400 mm
Ausführung Flanschplatte	4x Ø28 mm für 4x M24 (300 x 300 mm)	4x Ø28 mm für 4x M24 (300 x 300 mm)
Abm. Betonfundament vor Ort (l x b x h)	1400 x 1400 x 900 mm	1400 x 1400 x 900 mm
Gewicht	ca. 228 kg	ca. 230 kg
VPE	1 Stk.	1 Stk.
Preis / Stk.	5.434,00 €	5.649,00 €

Typ TBM ...	19.35M FP565 STTZN	22.35M FP565 STTZN
Art.-Nr.	103 019	103 022
Höhe über Flur (I1)	19350 mm	22350 mm
Mastteile	3	4
Max. Böenwindgeschwindigkeit	160 km/h	166 km/h
Abm. Flanschplatte	400 x 400 mm	565 x 565 mm
Ausführung Flanschplatte	4x Ø28 mm für 4x M24 (300 x 300 mm)	8x Ø28 mm für 8x M24 (490 x 490 mm)
Abm. Betonfundament vor Ort (l x b x h)	1600 x 1600 x 900 mm	1800 x 1800 x 900 mm
Gewicht	ca. 310 kg	ca. 450 kg
VPE	1 Stk.	1 Stk.
Preis / Stk.	6.936,00 €	8.663,00 €

Typ TBM ...	24.85M FP565 STTZN
Art.-Nr.	103 025
Höhe über Flur (I1)	24850 mm
Mastteile	5
Max. Böenwindgeschwindigkeit	159 km/h
Abm. Flanschplatte	565 x 565 mm
Ausführung Flanschplatte	8x Ø28 mm für 8x M24 (490 x 490 mm)
Abm. Betonfundament vor Ort (l x b x h)	2000 x 2000 x 900 mm
Gewicht	ca. 550 kg
VPE	1 Stk.
Preis / Stk.	12.012,00 €

Max. Transportlänge von 6 m.

Köcherfundamente für Tele-Blitzschutzmaste

Als Fertigteilelement für das einfache Errichten von Tele-Blitzschutzmasten.

Betonierarbeiten vor Ort sind nicht notwendig.

Genauere Angaben zum Stecksystem, Fundament und zur Errichtung können der Montageanleitung entnommen werden.

Ausführung KöFU I

Für Maste mit einer Höhe über Flur von 13,35 bis 19,35 m.
(Art.-Nr. 103 013 / 103 016 / 103 019)
Flanschplatte 400 x 400 mm.



Typ KöFU ...	I TBM FP400
Art.-Nr.	103 030
Werkstoff	Beton (C50/60)
Abmessungen	1800 x 2000 x 850 mm
Gewicht	ca. 2,5 t
VPE	1 Stk.
Preis / Stk.	8.160,00 €

Ausführung KöFU II

Für Maste mit einer Höhe über Flur von 22,35 bis 24,85 m.
(Art.-Nr. 103 022 oder 103 025)
Flanschplatte 565 x 565 mm.

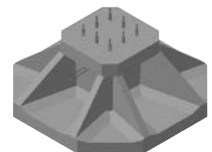

Typ KöFU ...	II TBM FP565
Art.-Nr.	103 031
Werkstoff	Beton (C50/60)
Abmessungen	2400 x 2400 x 1010 mm
Gewicht	ca. 4,9 t
VPE	1 Stk.
Preis / Stk.	11.539,00 €

Ankerkörbe für Betonfundament vor Ort

Zum Einbetonieren mit Gewindebolzen, passend zur Flanschplatte der Tele-Blitzschutzmaste.

Genauere Angaben zum Stecksystem, Fundament und zur Errichtung können der Montageanleitung entnommen werden.

Ausführung klein

Für Maste mit einer Höhe über Flur von 13,35 bis 19,35 m (Art.-Nr. 103 013 / 103 016 / 103 019).
Flanschplatte 400 x 400 mm.



Typ AKO TBM ...	FP400
Art.-Nr.	103 040
Werkstoff	Stahl
Abmessungen	472 x 324 x 870 mm
Ausführung Gewindebolzen	4x M24 (300 x 300 mm)
VPE	1 Stk.
Preis / Stk.	1.254,00 €

Ausführung groß

Für Maste mit einer Höhe über Flur von 22,35 bis 24,85 m (Art.-Nr. 103 022 oder 103 025).
Flanschplatte 565 x 565 mm.



Typ AKO TBM ...	FP565
Art.-Nr.	103 041
Werkstoff	Stahl
Abmessungen	662 x 662 x 870 mm
Ausführung Gewindebolzen	8x M24 (490 x 490 mm)
VPE	1 Stk.
Preis / Stk.	3.234,00 €

Ausführung bis Höhe 3500 mm

Mit Anpassung an die Dachneigung bis max. 10°.



Allgemeine Technische Daten:

Profilabstand	230-520 mm
Befestigung	[4x] Ø11 mm
Werkstoff Streben	NIRO
Normenbezug	DIN EN 62561-(1+2)

Typ FS 22 16 10 ...	2500 SK AL V2A	3000 SK AL V2A
Art.-Nr.	123 425	123 430
Gesamtlänge (Ø22 / 16 / 10 mm)	2500 mm	3000 mm
Max. Böenwindgeschw.	187 km/h	168 km/h
Werkstoff Fangstange	Al	Al
VPE	1 Stk.	1 Stk.
Preis / Stk.	211,10 €	226,20 €

Typ FS 22 16 10...	3500 SK AL V2A
Art.-Nr.	123 435
Gesamtlänge (Ø22 / 16 / 10 mm)	3500 mm
Max. Böenwindgeschwindigkeit	167 km/h
Werkstoff Fangstange	Al / NIRO
VPE	1 Stk.
Preis / Stk.	277,20 €

Sämtliche Fangstangen / freistehende Fangstangen auf Anfrage in Sonderlänge erhältlich.

Fangstangen für Metaldächer

Zum Schutz von Dachaufbauten, Lichtkuppeln usw.

Die Befestigung erfolgt an den Strebenenden (Bohrungen Ø11 mm) durch vier Dachleitungshalter. Die Dachleitungshalter sind entsprechend dem Dachprofil auszuwählen (z. B. Rundstehfalz Art.-Nr. 223 010 oder Stehfalz Art.-Nr. 365 059).



Ausführung Höhe 2000 mm

Mit Gewindeverschraubung M16.



Typ FS ...	16 10 2000 MD AL V2A
Art.-Nr.	123 021
Gesamtlänge (Ø16 / 10 mm)	2000 mm
Max. Böenwindgeschwindigkeit	187 km/h
Profilabstand	230-520 mm
Befestigung	[4x] Ø11 mm
Werkstoff Streben	NIRO
Werkstoff Fangstange	Al
Normenbezug	DIN EN 62561-(1+2)
VPE	1 Stk.
Preis / Stk.	91,10 €

Zubehör für Fangstangen für Metaldächer

Halter für Metaldach mit Rundstehfalz

Schraubensicherung mittels Sperrzahnmutter.



Typ	HA M8 RSF20.25 V2A
Art.-Nr.	123 040
Werkstoff Halter	NIRO
Klemmbereich	Ø20-25 mm
Schraube	⬆ M8 x 25 mm
Werkstoff Schraube / Mutter	NIRO
Normenbezug	DIN EN 62561-1
VPE	12 Stk.
Preis / Stk.	9,25 €

Halter für Metaldach mit Klemmfalz (z. B. RIB-ROOF Speed 500 Fa. Zambelli)

Schraubensicherung mittels Sperrzahnmutter.



Typ	HA M8 KF18.22 V2A
Art.-Nr.	123 041
Werkstoff Halter	NIRO
Klemmbereich	ca. 18 / 22 mm
Schraube	⬆ M8 x 25 mm
Werkstoff Schraube / Mutter	NIRO
Normenbezug	DIN EN 62561-1
VPE	12 Stk.
Preis / Stk.	9,25 €

Halter für Metaldach mit Stehfalz

Schraubensicherung mittels Sperrzahnmutter.



Typ	HA M8 SF0.7 8 V2A
Art.-Nr.	123 042
Werkstoff Halter	NIRO
Klemmbereich	0,7-8 mm
Schraube	⬆ M8 x 25 mm
Werkstoff Schraube / Mutter	NIRO
Normenbezug	DIN EN 62561-1
VPE	12 Stk.
Preis / Stk.	8,80 €

Halter für Metaldach zum Nieten oder Schrauben

Schraubensicherung mittels Sperrzahnmutter.

Hinweis: Bei der Montage ist auf Dichtigkeit des Daches zu achten, z. B. durch den Einsatz von wasserdichten Bechernieten. Ggf. ist Rücksprache mit dem zuständigen Gewerk zu halten.



Typ	HA M8 AL ZF B5.2 6.5 V2A
Art.-Nr.	123 043
Werkstoff Halter	NIRO
Befestigung	[4x] Ø5,2 / [2x] Ø6,5 mm
Schraube	⬆ M8 x 25 mm
Werkstoff Schraube / Mutter	NIRO
Normenbezug	DIN EN 62561-1
VPE	12 Stk.
Preis / Stk.	5,50 €

Fangstange für Trapezdächer

Zum Schutz von Dachaufbauten, Lichtkuppeln usw.
Die Fangstange wird in das Tal des Trapezdaches gestellt. Durch das variable Grundgestell kann es an jede Trapezform angepasst werden.
Die spezielle Halterung der Fangstange ermöglicht den Ausgleich von Dachneigungen bis 10°.



Typ	FS 16 10 2000 TD AL V2A K
Art.-Nr.	123 032
Gesamtlänge (Ø16 / 10 mm)	2000 mm
Max. Böenwindgeschwindigkeit	143 km/h
Profilabstand	600-770 mm
Werkstoff Fangstange	Al
Werkstoff Sockel	Kunststoff
Normenbezug	DIN EN 62561-2
VPE	1 Stk.
Preis / Stk.	307,60 €

Ausführung in der Länge 1500 mm (mit Art.-Nr. 103 210) auf Anfrage.

Sämtliche Fangstangen / freistehende Fangstangen auf Anfrage in Sonderlänge erhältlich.

Fangstange für Firstziegel und Gratsteine

Zum Schutz für Solarthermie-Module oder Photovoltaik-Generatoren oder andere Aufbauten auf Steildächern.

Die Montage der Fangstange basiert auf einer Klemmtechnik. Die stufig verstellbaren Elemente sind auf den jeweiligen Durchmesser des Firstziegels vorher einzustellen.



Typ	FS 10 1000 FG AL V2A
Art.-Nr.	123 109
Werkstoff Fangstange	Al
Länge	1000 mm
Spannbereich	120-240 mm
Normenbezug	DIN EN 62561-2
VPE	1 Stk.
Preis / Stk.	25,30 €

Sämtliche Fangstangen / freistehende Fangstangen auf Anfrage in Sonderlänge erhältlich.

Halter für Fangeinrichtung auf Firstziegel und Gratsteinen

Für Fangstangen oder Distanzstab mit Leitungshalter, zum Schutz für Solarthermie-Module oder Photovoltaik-Generatoren oder andere Aufbauten auf Steildächern. Die Montage des Halters basiert auf der Spannbandtechnik. Mit einem fest montierten Bügel am Spannband und einem weiteren verstellbaren Bügel kann der Halter an den verschiedensten Formen des Firstziegels montiert werden.



Die Fangspitzen / -stangen bzw. Distanzstäbe sind separat zu bestellen.

Ausführung einfach

Für Fangspitzen (Länge 1000 mm) oder Distanzstäbe aus GFK Ø10 mm.



Typ HA ...	10 1F FG120.300 V2A
Art.-Nr.	123 110
Klemmbereich Rd	10 mm
Spannbereich	120-300 mm
Werkstoff Befestigungsbuchse	NIRO
Max. Böenwindgeschwindigkeit	150 km/h
VPE	1 Stk.
Preis / Stk.	38,30 €

Ausführung doppelt

Für Fangstangen Ø16 / 10 mm, Länge max. 1,5 m, inkl. Klemmbock für den Anschluss von Rundleitern Rd 6-10 mm.



Typ HA ...	16 2F FG120.300 V2A
Art.-Nr.	123 116
Klemmbereich Rd	16 mm
Spannbereich	120-300 mm
Montageabstand (I1)	ca. 280 / 350 / 420 mm
Werkstoff Befestigungsbuchse	NIRO
Max. Böenwindgeschwindigkeit	199 km/h
VPE	1 Stk.
Preis / Stk.	97,00 €

Zubehör für Halter für Fangeinrichtung auf Firstziegel und Gratsteinen

Fangspitzen

Zum Schutz von Dachaufbauten, Kaminen.



Typ	FS 10 1000 AL	FS 10 1000 V2A
Art.-Nr.	101 000	101 009
Gesamtlänge	1000 mm	1000 mm
Werkstoff	Al	NIRO
Normenbezug	DIN EN 62561-2	DIN EN 62561-2
Durchmesser Ø	10 mm	10 mm
VPE	20 Stk.	20 Stk.
Preis / Stk.	7,70 €	23,30 €

Rohrfangstangen

Zum Schutz von Dachaufbauten.



Typ	RFS 16 10 1500 AL
Art.-Nr.	103 410
Gesamtlänge (l1)	1500 mm
Werkstoff	AlMgSi
Durchmesser Ø	16 / 10 mm
Max. Böenwindgeschwindigkeit	175 km/h
VPE	10 Stk.
Preis / Stk.	17,40 €

Distanzstab mit Leitungshalter

Zum Einstecken in den Halter für Fangeinrichtungen auf Firstziegel und Gratsteine. Zur erhöhten Führung von Leitungen, lose Leitungsführung.



Typ	DILH 8 DS10 L280 K GR GFK	DILH 8 DS10 L420 K GR GFK
Art.-Nr.	253 315	253 325
Leitungshalter Aufnahme Rd	8 mm	8 mm
Werkstoff Leitungshalter	Kunststoff	Kunststoff
Länge (l1)	280 mm	420 mm
Isolierstrecke	220 mm	360 mm
Dauer Temperaturbereich	-30 °C ... +80 °C	-30 °C ... +80 °C
Normenbezug	in Anlehnung an DIN IEC/TS 62561-8 (VDE V 0185-561-8)	in Anlehnung an DIN IEC/TS 62561-8 (VDE V 0185-561-8)
VPE	24 Stk.	24 Stk.
Preis / Stk.	5,95 €	7,80 €

Stangenhalter für Satteldächer

Als Fußpunkt zum Befestigen von Fangstangen auf Steildächern, mit Verdrehschutz (Zahnscheibe) und Kontermutter, inkl. Befestigungsbohrungen zum Verschrauben der Strebe mit der Dachlattung. Am Kamin ist eine zusätzliche Befestigung der Fangstange z. B. mit DEHNiso-Distanzhalter erforderlich.



Typ	SH BB16 L475 WS V2A STTZN
Art.-Nr.	223 005
Werkstoff Strebe	St/tZn
Werkstoff Bolzen	NIRO
Strebenlänge	475 mm
Leitungshalter Aufnahme Rd	16 mm
VPE	1 Stk.
Preis / Stk.	22,20 €

Bandrohrschele für Fangstangen

Zur Befestigung und gleichzeitigen blitzstromtragfähigen Kontaktierung der Fangstange z. B. an metallenen Unterkonstruktionen von PV-Anlagen (Vierkant-Hohlprofil); typisch errichtet auf Stahlblett- oder Stahlbetonbauwerken. Bei der Montage an Rohren muss die Druckplatte (Flachplatte 2x gewinkelt) demontiert werden. Es müssen an jeder Fangstange zwei Stück Bandrohrschele montiert werden. Bei der Montage ist die maximale freie Länge der jeweiligen Fangstange bedingt durch die Windlast zu beachten.



Typ	BRS 50.300 BB16 8 V2A
Art.-Nr.	540 105
Werkstoff Kopf / Band	NIRO
Klemmbereich Vierkant-Hohlprofil	40 x 60 bis 70 x 70 mm
Klemmbereich Rohr	50-300 mm
Anschluss Rd	16 mm
Abmessung Spannband	1100 x 25 x 0,3 mm
Normenbezug	DIN EN 62561-1
VPE	1 Stk.
Preis / Stk.	41,35 €

Fangspitzen gewinkelt

Zum Schutz z. B. von PV-Freiflächenanlagen oder Carports mit PV-Anlage vor direktem Blitzeinschlag. Bei der Montage an der Unterkonstruktion ist ein Abstand zwischen den zwei Falzklemmen von 15-20 cm, sowie die freie Länge von 80-85 cm zu berücksichtigen. Die Fangspitze kann ggf. dem Neigungswinkel der PV-Anlage angepasst werden. Die Standardausführung ist 55° abgewinkelt. Dies entspricht einem Neigungswinkel der PV-Anlage von 35°.



Fangspitze inkl. zwei Falzklemmen (Art.-Nr. 365 031)
Klemmbereich der Falzklemmen 0,7-8 mm.



Typ	FSPS 10 1000 W55 FK AL
Art.-Nr.	101 110
Gesamtlänge	1000 mm
Werkstoff	Al
Durchmesser Ø	10 mm
Max. Böenwindgeschwindigkeit	224 km/h
VPE	1 Stk.
Preis / Stk.	18,80 €

Fangspitze separat

Zum Kombinieren z. B. mit Anschlussklemmen für Stahlträger.

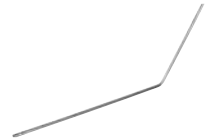

Typ	FSP 10 1000 W55 AL
Art.-Nr.	101 010
Gesamtlänge	1000 mm
Werkstoff	Al
Durchmesser Ø	10 mm
Max. Böenwindgeschwindigkeit	224 km/h
VPE	10 Stk.
Preis / Stk.	10,00 €

Sämtliche Fangstangen / freistehende Fangstangen auf Anfrage in Sonderlänge erhältlich.

Fangstangenadapter

Zur Senkrechtstellung von Fangstangen bei Dachneigungen bis 10°.

Für Betonsockel mit Keiltechnik (Art.-Nr. 102 010 oder 102 340).



Typ	FSA KT16 B16 95 STTZN V2A
Art.-Nr.	106 008
Werkstoff Halter	St/tZn
Klemmbereich	16 mm
Werkstoff Bolzen	NIRO
VPE	1 Stk.
Preis / Stk.	31,15 €

Fangspitzen

Für den Abschluss von Fangleitungsenden.

Für Leiter aus Stahl oder Aluminium



Typ FS ...	7.10 ZG
Art.-Nr.	110 000
Werkstoff	ZG
Leiter Rd	7-10 mm
Länge	29 mm
Durchmesser Ø Außen	15 mm
VPE	50 Stk.
Preis / Stk.	2,85 €

Für Leiter aus Kupfer



Typ FS ...	8 MSGALCU
Art.-Nr.	110 017
Werkstoff	Ms/gal Cu
Leiter Rd	8 mm
Länge	29 mm
Durchmesser Ø Außen	14 mm
VPE	10 Stk.
Preis / Stk.	6,40 €

Fangpilz

Zum Errichten von Fangeinrichtungen nach dem Maschenverfahren, für begehbare Flachdächer z. B. Parkdecks.

Der Fangpilz und die Leitungen können entweder im Beton oder in den Fugen der Fahrbahntafel verlegt werden.



Typ	FP D80 ET70 8.10 V2A
Art.-Nr.	108 009
Werkstoff Klemme	NIRO
Werkstoff Pilz	NIRO
Anschluss Rd	8-10 mm
Einbautiefe	min. 70 mm
Nivellierbereich	18 mm
VPE	1 Stk.
Preis / Stk.	35,85 €

DEHNiso-Distanzhalter

Variables Halterprogramm für Leitungen und Fangstangen zur Einhaltung des Trennungsabstandes nach DIN EN 62305-3 (VDE 0185-305-3). Distanzstab aus glasfaserverstärktem Kunststoff (GFK) Ø16 mm, UV-stabilisiert, Farbe lichtgrau. Die DEHNiso-Distanzhalter erfüllen die Anforderungen nach DIN/IEC TS 62561-8.

Mit Stangenhalter und Befestigungsplatte
Feste Leitungsführung.



Allgemeine Technische Daten:

Leitungshalter Aufnahme Rd	16 mm
Werkstoff Leitungshalter	NIRO
Befestigung	[8x] Ø5,1 / [4x] 7 x 10 / [2x] 11 x 20 mm
Dauer Temperaturbereich	-50 °C ... +100 °C
Normenbezug	DIN IEC/TS 62561-8 (VDE V 0185-561-8)

Typ DIDH ...	16 530 BP V2A GFK	16 690 BP V2A GFK
Art.-Nr.	106 115	106 120
Länge (l1)	530 mm	690 mm
Isolierstrecke (l2)	445 mm	605 mm
Max. Böenwindgeschwindigkeit Montagevariante 1	130 km/h	125 km/h
VPE	1 Stk.	1 Stk.
Preis / Stk.	46,75 €	51,50 €

Typ DIDH ...	16 1030 BP V2A GFK
Art.-Nr.	106 123
Länge (l1)	1030 mm
Isolierstrecke (l2)	945 mm
Max. Böenwindgeschwindigkeit Montagevariante 1	120 km/h
VPE	1 Stk.
Preis / Stk.	63,50 €

Mit Leitungshalter und Befestigungsplatte
Feste Leitungsführung.



Allgemeine Technische Daten:

Leitungshalter Aufnahme Rd	7-10 mm
Werkstoff Leitungshalter	NIRO
Befestigung	[8x] Ø5,1 / [4x] 7 x 10 / [2x] 11 x 20 mm
Dauer Temperaturbereich	-50 °C ... +100 °C
Normenbezug	DIN IEC/TS 62561-8 (VDE V 0185-561-8)

Typ DIDH ...	7.10 530 BP V2A GFK	7.10 690 BP V2A GFK
Art.-Nr.	106 090	106 100
Länge (l1)	530 mm	690 mm
Isolierstrecke (l2)	445 mm	605 mm
Max. Böenwindgeschwindigkeit (Halterabstand 1000 mm, Al Ø8-10 mm)	224 km/h	184 km/h
VPE	1 Stk.	1 Stk.
Preis / Stk.	46,75 €	52,60 €

Typ DIDH ...	7.10 1030 BP V2A GFK
Art.-Nr.	106 105
Länge (l1)	1030 mm
Isolierstrecke (l2)	945 mm
Max. Böenwindgeschwindigkeit (Halterabstand 1000 mm, Al Ø8-10 mm)	137 km/h
VPE	1 Stk.
Preis / Stk.	64,00 €

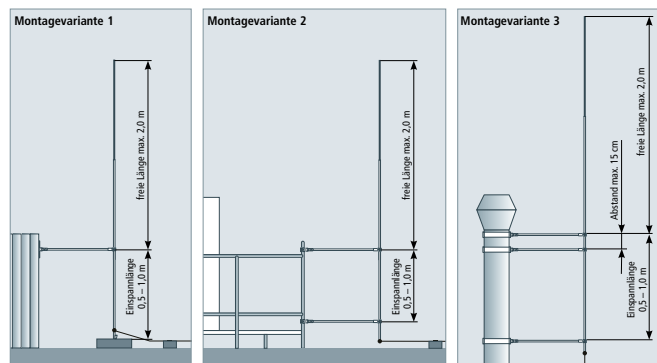

Mit Stangenhalter mit Rohrschelle



Allgemeine Technische Daten:

Leitungshalter Aufnahme Rd	16 mm
Werkstoff Leitungshalter	NIRO
Klemmbereich Rohr	40-60 mm (1 1/4-2")
Dauer Temperaturbereich	-50 °C ... +100 °C
Normenbezug	DIN IEC/TS 62561-8 (VDE V 0185-561-8)

Typ DIDH ...	16 530 RS40.60 V2A	16 690 RS40.60 V2A
Art.-Nr.	106 225	106 226
Länge (l1)	530 mm	690 mm
Isolierstrecke (l2)	445 mm	605 mm
Max. Böenwindgeschwindigkeit Montagevariante 2	130 km/h	121 km/h
VPE	1 Stk.	1 Stk.
Preis / Stk.	51,40 €	55,90 €

Typ DIDH ...	16 1030 RS40.60 V2A
Art.-Nr.	106 228
Länge (l1)	1030 mm
Isolierstrecke (l2)	945 mm
Max. Böenwindgeschwindigkeit Montagevariante 2	103 km/h
VPE	1 Stk.
Preis / Stk.	69,50 €

Mit Stangenhalter mit Bandrohrrschelle



Allgemeine Technische Daten:

Leitungshalter Aufnahme Rd	16 mm
Werkstoff Leitungshalter	NIRO
Klemmbereich Rohr	50-300 mm
Dauer Temperaturbereich	-50 °C ... +100 °C
Normenbezug	DIN IEC/TS 62561-8 (VDE V 0185-561-8)

Typ DIDH ...	16 530 SB50.300 V2A	16 690 SB50.300 V2A
Art.-Nr.	106 245	106 246
Länge (l1)	530 mm	690 mm
Isolierstrecke (l2)	445 mm	605 mm
Max. Böenwindgeschwindigkeit Montagevariante 3	146 km/h	135 km/h
VPE	1 Stk.	1 Stk.
Preis / Stk.	51,50 €	55,30 €

Typ DIDH ...	16 1030 SB50.300 V2A
Art.-Nr.	106 248
Länge (l1)	1030 mm
Isolierstrecke (l2)	945 mm
Max. Böenwindgeschwindigkeit Montagevariante 3	112 km/h
VPE	1 Stk.
Preis / Stk.	70,50 €

Mit Leitungshalter DEHNgrip

Für die Montage z. B. im Betonsockel (Art.-Nr. 102 075), lose Leitungsführung.



Typ DIDH ...	8 675 KT V2A GFK
Art.-Nr.	106 160
Leitungshalter Aufnahme Rd	8 mm
Werkstoff Leitungshalter	NIRO
Länge (l1)	675 mm
Isolierstrecke (l2)	590 mm
Dauertemperaturbereich	-50 °C ... +100 °C
Max. Böenwindgeschwindigkeit (Sockel 8,5 kg, Halterabstand 1100 mm, Al Ø8 mm)	102 km/h
Max. Böenwindgeschwindigkeit (Sockel 17 kg, Halterabstand 1100 mm, Al Ø8 mm)	175 km/h
Normenbezug	DIN IEC/TS 62561-8 (VDE V 0185-561-8)
VPE	1 Stk.
Preis / Stk.	30,05 €

Mit MMV-Klemme

Für Kreuzungspunkte, bei der Montage im Betonsockel (Art.-Nr. 102 075), feste Leitungsführung.



Typ DIDH ...	6.10 675 MMV KT V2A GFK
Art.-Nr.	106 150
Leitungshalter Aufnahme Rd	6-10 mm
Werkstoff Leitungshalter	NIRO
Länge (l1)	675 mm
Isolierstrecke (l2)	590 mm
Dauertemperaturbereich	-50 °C ... +100 °C
Max. Böenwindgeschwindigkeit (Sockel 8,5 kg, Halterabstand 1100 mm, Al Ø10 mm)	94 km/h
Max. Böenwindgeschwindigkeit (Sockel 17 kg, Halterabstand 1100 mm, Al Ø10 mm)	162 km/h
Normenbezug	DIN IEC/TS 62561-8 (VDE V 0185-561-8)
VPE	1 Stk.
Preis / Stk.	30,15 €

Ausführung mit anderen Längen der Distanzstäbe auf Anfrage.

Zubehör für DEHNiso-Distanzhalter

Distanzstab

Zum Ablängen für variable Längen.



Typ	DIST 16 3000 GFK
Art.-Nr.	106 125
Werkstoff	GFK
Dauertemperaturbereich	-50 °C ... +100 °C
Farbe Distanzstab	lichtgrau (RAL 7035) ●
Durchmesser Ø	16 mm
Gesamtlänge	3000 mm
Normenbezug	DIN IEC/TS 62561-8 (VDE V 0185-561-8)
VPE	10 Stk.
Preis / Stk.	79,90 €

Befestigungsbuchse

Zur variablen Befestigung von Leitungs- und Stangenhaltern am Distanzstab (Ø16 mm) mit Innengewinde M8.



Typ	BB16 IGM8 ZG
Art.-Nr.	106 126
Werkstoff	ZG
Innengewinde	M8
Durchmesser Ø	23 mm
VPE	20 Stk.
Preis / Stk.	13,10 €

Befestigungsplatte

Grundplatte für das Befestigen des Distanzhalters oder Distanzstabs (Ø16 mm) z. B. an Konstruktionsteilen.



Typ	BP BB16 V2A ZG
Art.-Nr.	106 127
Werkstoff Befestigungsplatte	NIRO
Werkstoff Befestigungsbuchse	ZG
Befestigung	[8x] Ø5,1 / [4x] 7 x 10 / [2x] 11 x 20 mm
Abmessung	170 x 40 x 3 mm
VPE	20 Stk.
Preis / Stk.	18,50 €

Leitungshalter mit Befestigungsbuchse

Für die Befestigung von Leitungen am GFK-Stab.



Typ	LH 7.10 BB16 V2A ZG
Art.-Nr.	106 128
Werkstoff Leitungshalter	NIRO
Leitungshalter Aufnahme Rd	7-10 mm
Leitungsführung	fest
VPE	20 Stk.
Preis / Stk.	17,25 €

Stangenhalter mit Befestigungsbuchse

Für die Befestigung von Fangstangen am GFK-Stab.



Typ	SH 16 BB16 V2A ZG
Art.-Nr.	106 129
Werkstoff Leitungshalter	NIRO
Leitungshalter Aufnahme Rd	16 mm
Leitungsführung	fest
VPE	20 Stk.
Preis / Stk.	18,05 €

Distanzhalter mit Leitungshalter

Zum Befestigen von Leitungen mit den verschiedenen Unterteilen, feste Leitungsführung.



Allgemeine Technische Daten:	
Leitungshalter Aufnahme Rd	7-10 mm
Werkstoff Leitungshalter	NIRO
Normenbezug	DIN IEC/TS 62561-8 (VDE V 0185-561-8)

Typ	DIDH 7.10 515 V2A GFK16	DIDH 7.10 675 V2A GFK16
Art.-Nr.	106 165	106 170
Länge (l1)	515 mm	675 mm
Isolierstrecke (l2)	435 mm	595 mm
Max. Böenwindgeschwindigkeit (Halterabstand 1.000 mm, Al Ø10 mm)	224 km/h	184 km/h
VPE	1 Stk.	1 Stk.
Preis / Stk.	27,15 €	30,25 €

Typ	DIDH 7.10 1015 V2A GFK16
Art.-Nr.	106 175
Länge (l1)	1015 mm
Isolierstrecke (l2)	935 mm
Max. Böenwindgeschwindigkeit (Halterabstand 1.000 mm, Al Ø10 mm)	137 km/h
VPE	1 Stk.
Preis / Stk.	42,00 €

Zubehör für DEHNiso-Distanzhalter

Distanzhalter mit Stangenhalter

Zum Befestigen von Fangstangen mit den verschiedenen Unterteilen, feste Leitungsführung.



Allgemeine Technische Daten:

Leitungshalter Aufnahme Rd	16 mm
Werkstoff Leitungshalter	NIRO
Normenbezug	DIN IEC/TS 62561-8 (VDE V 0185-561-8)

Typ	DIDH 16 515 V2A GFK16	DIDH 16 675 V2A GFK16
Art.-Nr.	106 178	106 180
Länge (l1)	515 mm	675 mm
Isolierstrecke (l2)	435 mm	595 mm
Max. Böenwindgeschwindigkeit Montagevariante 1	130 km/h	125 km/h
VPE	1 Stk.	1 Stk.
Preis / Stk.	26,40 €	30,80 €

Typ	DIDH 16 1015 V2A GFK16
Art.-Nr.	106 185
Länge (l1)	1015 mm
Isolierstrecke (l2)	935 mm
Max. Böenwindgeschwindigkeit Montagevariante 1	120 km/h
VPE	1 Stk.
Preis / Stk.	42,00 €

Befestigungsbolzen

Mit Gewinde M10, Mutter, Zahnscheibe und Schraube für die Aufnahme des Distanzstabes.



Typ	BB16 GSM10 AL	BB16 GSM10 V2A
Art.-Nr.	106 301	106 309
Werkstoff Bolzen	Al	NIRO
Klemmbereich Rd	16 mm	16 mm
VPE	20 Stk.	20 Stk.
Preis / Stk.	9,15 €	18,15 €

Befestigungswinkel

Mit Befestigungsbolzen (Al) für Distanzstab (Ø16 mm).



Typ	BW90 BB16 B5.1 6.5 11 V2A
Art.-Nr.	106 311
Werkstoff	NIRO
Winkel	90°
Befestigung	[4x] Ø5,1 / [2x] Ø6,5 / [2x] 11 x 20 mm
VPE	20 Stk.
Preis / Stk.	15,50 €

Befestigungswinkel

Für DEHNiso-Distanzhalter, mit Bohrung Ø11 mm.



Typ	BW90 B11 B5.1 6.5 11 V2A
Art.-Nr.	106 310
Werkstoff	NIRO
Winkel	90°
Befestigung	[4x] Ø5,1 / [2x] Ø6,5 / [2x] 11 x 20 mm
Abmessung	110 x 60 x 30 mm
VPE	20 Stk.
Preis / Stk.	6,30 €

Befestigungswinkel

Für DEHNiso-Distanzhalter, mit Bohrung Ø11 mm.



Typ	BW45 B11 B5.1 6.5 11 V2A
Art.-Nr.	106 315
Werkstoff	NIRO
Winkel	45°
Befestigung	[4x] Ø5,1 / [2x] Ø6,5 / [2x] 11 x 20 mm
Abmessung	104 x 54 x 30 mm
VPE	20 Stk.
Preis / Stk.	6,50 €

Eckbefestigungswinkel

Mit Befestigungsbolzen (Al) für Distanzstab (Ø16 mm).



Typ	EBW90 BB16 B5.1 6.5 11 V2A
Art.-Nr.	106 316
Werkstoff	NIRO
Winkel	90°
Befestigung	[8x] Ø5,1 / [4x] Ø6,5 / [4x] 11x20 mm
Abmessung	132 x 155 x 30 mm
VPE	1 Stk.
Preis / Stk.	23,30 €

Rohrschellen

Mit Befestigungsbuchse für Distanzstab (Ø16 mm) für Rohre bis Ø60 mm.



Typ	RS D40.60 BB16 V2A ZG
Art.-Nr.	106 352
Werkstoff Schelle	NIRO
Klemmbereich Rohr Ø	40-60 mm (1 1/4-2")
Werkstoff Buchse	ZG
VPE	10 Stk.
Preis / Stk.	25,65 €

Rohrschellen

Mit Befestigungsbuchse für Distanzstab (Ø16 mm) für Rohre bis Ø90 mm.



Typ	RS D70.90 BB16 V2A ZG
Art.-Nr.	106 353
Werkstoff Schelle	NIRO
Klemmbereich Rohr Ø	70-90 mm (2 1/4-3")
Werkstoff Buchse	ZG
VPE	1 Stk.
Preis / Stk.	29,60 €

Geländerbefestigungen

Für Vierkant-Hohlprofile mit Buchse für Distanzstab (Ø16 mm).



Typ	BS 4K 20.50 BB16 ZG V2A
Art.-Nr.	106 312
Werkstoff	ZG / NIRO
Klemmbereich Vierkant-Profil	20 x 20 bis 50 x 50 mm
VPE	5 Stk.
Preis / Stk.	29,60 €

Zubehör für DEHNiso-Distanzhalter

Bügel zur Befestigung der Distanzhalter an Rohren

Befestigung durch Spannbänder bis 30 mm (z. B. Spannband 25 x 0,3 mm mit Spannkopf Art.-Nr. 106 323), mit Befestigungsbolzen für Distanzstab (Ø16 mm).



Typ	BB SPB30 BB16 V2A AL
Art.-Nr.	106 321
Werkstoff Bügel	NIRO
Werkstoff Bolzen	Al
Schlitzbreite (l x b)	32 x 6 mm
Befestigung	[2x] Ø11 mm
VPE	10 Stk.
Preis / Stk.	14,30 €

Aufsatz mit Befestigungsbuchse

Zum Befestigen von Distanzhaltern (Ø16 mm) an Rohren z. B. mit Bandrohrschelle Art.-Nr. 106 323.



Typ	AS SPB25 BB16 V2A
Art.-Nr.	106 322
Werkstoff	NIRO
Schlitzbreite (l x b)	26 x 6 mm
Klemmbereich Rd	16 mm
VPE	10 Stk.
Preis / Stk.	14,85 €

Bandrohrschelle

Zum Befestigen (Spannen) von Leitungshaltern (z. B. Art.-Nr. 275 319).



Typ	BRS SPB25 50.300 V2A
Art.-Nr.	106 323
Werkstoff Kopf / Band	NIRO
Klemmbereich Ø	50-300 mm
Abmessung Band	1100 x 25 x 0,3 mm
Werkstoff Schraube	NIRO
VPE	10 Stk.
Preis / Stk.	12,45 €

Bügel

Bügel zum Befestigen an Rohren durch Spannband Art.-Nr. 540 901 (Abm. 25 x 0,3 mm) kombiniert mit Spannkopf Art.-Nr. 106 324, mit Vierkantloch, geeignet für Schrauben M8.



Typ	BUE SPB25 V2A
Art.-Nr.	106 320
Werkstoff	NIRO
Klemmbereich Rohr Ø	ca. 50-300 mm
VPE	20 Stk.
Preis / Stk.	3,95 €

Spannkopf separat

Zum Kombinieren mit Endlos-Spannband (Art.-Nr. 540 901) bei größeren Rohrdurchmessern.



Typ	SPK 25X0.3 V2A
Art.-Nr.	106 324
Werkstoff Kopf	NIRO
Für Band (b x t)	25 x 0,3 mm
Schraube	☛ M8 x 20 mm
Werkstoff Schraube	NIRO
VPE	20 Stk.
Preis / Stk.	4,60 €

Spannband



Typ	SPB 25X0.3 L100M V2A
Art.-Nr.	540 901
Werkstoff	NIRO
Abmessung Band (b x t)	25 x 0,3 mm
Länge	100 m
Militärische Bezeichnung	VG 96953 T05 BB001
VPE	1 Stk.
Preis / Stk.	265,00 €

Adapter zur Winkelabstützung

Für Fangstangen (Ø16 mm), mit 2 Befestigungsbolzen für Distanzstab (Ø16 mm).



Typ	AD WAS 16 BB16 V2A
Art.-Nr.	106 325
Werkstoff	NIRO
Klemmbereich Rd	16 / 16 mm
VPE	10 Stk.
Preis / Stk.	29,60 €

Adapter zur Winkelabstützung

Für Stützrohre DEHNiso-Combi (Ø50 mm), mit 2 Befestigungsbolzen für Distanzstab (Ø16 mm).



Typ	AD WAS 50 BB16 V2A
Art.-Nr.	106 326
Werkstoff	NIRO
Klemmbereich Rd	50 / 16 mm
VPE	1 Stk.
Preis / Stk.	36,30 €

Befestigungsadapter

Für Falz- und Anschlussklemmen.



Allgemeine Technische Daten:

Werkstoff Stab	NIRO
Stab Ø	8 mm
Werkstoff Buchse	ZG

Typ	BA RD8 BB16 V2A ZG	BA90 RD8 BB16 V2A ZG
Art.-Nr.	106 340	106 341
Winkel	0°	90°
VPE	20 Stk.	20 Stk.
Preis / Stk.	12,20 €	12,20 €

Typ	BA130 RD8 BB16 V2A ZG
Art.-Nr.	106 342
Winkel	130°
VPE	20 Stk.
Preis / Stk.	12,20 €

MV-Klemme

Speziell für die Befestigung von Fangstangen am Distanzstab ohne Befestigungsbuchse.



Typ	MVK 16 16 ...	FRM10X50 V2A
Art.-Nr.	393 069	393 069
Werkstoff	NIRO	NIRO
Leitungshalter Aufnahme Rd	16 / 16 mm	16 / 16 mm
Leitungsführung	fest	fest
VPE	50 Stk.	50 Stk.
Preis / Stk.	10,80 €	10,80 €

Zubehör für DEHNiso-Distanzhalter

Anschlussklemme mit Befestigungsbolzen

Für die Befestigung von Distanzhaltern (Ø16 mm) z. B. an Stahlträgern.



Typ	AK 3.18 BB16 V2A AL
Art.-Nr.	106 319
Klemmbereich	3-18 mm
Klemmbereich Rd	16 mm
Werkstoff Befestigungsbolzen	Al
Anschluss mit	Befestigungsbolzen
VPE	1 Stk.
Preis / Stk.	23,75 €

Fangstangen GFK/Al

Zum Aufbau von Getrennten Fangeinrichtungen z. B. auf Flachdächern, errichtet im Betonsockel mit Keiltechnik.

Für die Bestimmung des Trennungsabstandes (Länge des Distanzstabes) wird der Materialfaktor $k_m = 0,7$ verwendet. Durchmesser 16 mm, UV-stabilisiert, Farbe lichtgrau, Dauertemperaturbereich -50 bis +100° C.

Die Fangstangen GFK/Al erfüllen die Anforderungen nach DIN/IEC TS 62561-8.



Ausführung verpresst



Typ	FS 16 10 1660 GFK AL	FS 16 10 2000 GFK AL
Art.-Nr.	106 207	106 210
Gesamtlänge (l1)	1660 mm	2000 mm
Isolierstrecke (l2)	635 mm	975 mm
Werkstoff Fangspitze / Buchse	Al	Al
Max. Böenwindgeschwindigkeit (1x Sockel 17 kg, Halterabstand 1100 mm, Al Ø10 mm)	112 km/h	-
Max. Böenwindgeschwindigkeit (2x Sockel 17 kg, Halterabstand 1100 mm, Al Ø10 mm)	126 km/h	102 km/h
Normenbezug	DIN IEC/TS 62561-8 (VDE V 0185-561-8)	DIN IEC/TS 62561-8 (VDE V 0185-561-8)
VPE	10 Stk.	10 Stk.
Preis / Stk.	34,85 €	48,95 €

Ausführung variabel mit Gewinde M10

z. B. für Fangspitze Art.-Nr. 101 001, Fangspitze mit MV-Klemme Art.-Nr. 105 071 (für Kreuzungspunkte) oder MV-Klemme zum Überspannen Art.-Nr. 105 079.



Typ	DIST 16 M10 675 GFK	DIST 16 M10 1015 GFK
Art.-Nr.	106 217	106 220
Gesamtlänge (l1)	675 mm	1015 mm
Isolierstrecke (l2)	635 mm	975 mm
Werkstoff Fangspitze / Buchse	Al	Al
Normenbezug	DIN IEC/TS 62561-8 (VDE V 0185-561-8)	DIN IEC/TS 62561-8 (VDE V 0185-561-8)
VPE	10 Stk.	10 Stk.
Preis / Stk.	26,50 €	38,60 €

Zubehör für Fangstangen GFK/Al

Fangspitze mit Kontermutter

Zum Einschrauben.



Typ	FS 10 1000 M10 V2A
Art.-Nr.	101 001
Werkstoff	NIRO
Durchmesser Ø	10 mm
Länge	1000 mm
Gewinde	M10
Normenbezug	DIN EN 62561-2
VPE	1 Stk.
Preis / Stk.	24,00 €

Fangspitze mit MV-Klemme

Zum Einschrauben in den Kopf des Stützrohres und zum Befestigen der Fangleitungen (Drähte oder Seile). Mit Gewinde M10.



Typ	FSP 10 1000 MVK 8.10 V2A
Art.-Nr.	105 071
Werkstoff Fangspitze	NIRO
Fangspitze (l x Ø)	1000 x 10 mm
Klemmbereich Rd	8-10 mm
Gewinde	M10
Normenbezug	DIN EN 62561-(1+2)
VPE	1 Stk.
Preis / Stk.	27,15 €

MV-Klemme zum Überspannen

Zum Einschrauben in den Kopf des Stützrohres mit Schraube M10, um Seilüberspannungen zu unterstützen.



Typ	MVK 8.10 M10 V2A
Art.-Nr.	105 079
Werkstoff	NIRO
Klemmbereich Rd	8-10 mm
Normenbezug	DIN EN 62561-1
VPE	1 Stk.
Preis / Stk.	7,70 €

DEHNiso-DachLeitungsHalter

Variables Halterprogramm zur Einhaltung des Trennungsabstandes für das Verlegen von Leitungen auf Flachdächern.

Distanzstab aus glasfaserverstärktem Kunststoff (GFK) Ø10 mm, UV-stabilisiert, Farbe lichtgrau.

Distanzhalter mit Betonstein und Grundplatte, für Leiter Rd 8 mm. Die DEHNiso-Dachleitungshalter sind in Anlehnung an DIN/IEC TS 62561-8 getestet.



Distanzhalter mit Betonstein und Grundplatte, lose Leitungsführung.



Hinweis: Informationen zur Materialverträglichkeit Dachleitungshalter sowie Unterlegplatten in Verbindung mit Dachteilen, können bei DEHN angefordert werden.

Typ	DIDLH 8 ...	H295 D300 BS	H435 D300 BS
Art.-Nr.		253 115	253 125
Werkstoff		Kunststoff / GFK	Kunststoff / GFK
Dachleitungshalter			
Länge (l1)		295 mm	435 mm
Isolierstrecke		220 mm	360 mm
Gesamtgewicht		ca. 4,8 kg	ca. 4,8 kg
Dauertemperaturbereich		-30 °C ... +80 °C	-30 °C ... +80 °C
Max. Böenwindgeschwindigkeit (Halterabstand 1200 mm, Al Ø8 mm)		179 km/h	142 km/h
Normenbezug		in Anlehnung an DIN IEC/TS 62561-8 (VDE V 0185-561-8)	in Anlehnung an DIN IEC/TS 62561-8 (VDE V 0185-561-8)
VPE		24 Stk.	24 Stk.
Preis / Stk.		21,90 €	23,75 €

Zubehör für DEHNiso-DachLeitungsHalter

Distanzstab mit Leitungshalter

Zum Einstecken in die Grundplatte (Steckbuchse) stabilisiert mit Betonstein. Zur erhöhten Führung von Leitungen, lose Leitungsführung.



Typ	DILH 8 DS10 L280 K GR GFK	DILH 8 DS10 L420 K GR GFK
Art.-Nr.	253 315	253 325
Werkstoff	Kunststoff	Kunststoff
Leitungshalter		
Länge (l1)	280 mm	420 mm
Isolierstrecke	220 mm	360 mm
Dauertemperaturbereich	-30 °C ... +80 °C	-30 °C ... +80 °C
Normenbezug	in Anlehnung an DIN IEC/TS 62561-8 (VDE V 0185-561-8)	in Anlehnung an DIN IEC/TS 62561-8 (VDE V 0185-561-8)
VPE	24 Stk.	24 Stk.
Preis / Stk.	5,95 €	7,80 €

Leitungshalter mit Steckbuchse

Für die Befestigung von Leitungen am GFK-Stab.



Typ	DILH 8 SB10 K GR
Art.-Nr.	253 302
Werkstoff	Kunststoff
Farbe	grau ●
Leitungshalter Aufnahme Rd	8 mm
Dauertemperaturbereich	-30 °C ... +80 °C
VPE	24 Stk.
Preis / Stk.	2,40 €

Distanzstab für DEHNiso-DachLeitungsHalter

Zum Ablängen für variable Längen.



Typ	DIST 10 3000 GFK
Art.-Nr.	253 310
Werkstoff	GFK
Farbe	lichtgrau (RAL 7035) ●
Durchmesser Ø	10 mm
Länge	3000 mm
Dauertemperaturbereich	-30 °C ... +80 °C
Normenbezug	DIN IEC/TS 62561-8 (VDE V 0185-561-8)
VPE	10 Stk.
Preis / Stk.	41,15 €

Betonstein

Zur Stabilisierung der Grundplatte.



Typ	BES 4.6KG SB10 180X180X70
Art.-Nr.	253 301
Werkstoff	Beton (C35/45)
Gewicht	4,6 kg
Abmessung	180 x 180 x 70 mm
VPE	24 Stk.
Preis / Stk.	10,25 €

Grundplatte

Grundplatte zur Aufnahme (Steckbuchse) des Distanzstabs (Art.-Nr. 253 315, 253 325) sowie Leitungshalter (Art.-Nr. 253 289) und zum Schutz der Dachbahnen unter dem Betonstein (Art.-Nr. 253 301).



Typ	GP B10 H60 D300 KS GR
Art.-Nr.	253 300
Durchmesser Ø	300 mm
Durchmesser Ø Steckbuchse	10 mm
Höhe	60 mm
Werkstoff	Kunststoff
Farbe	grau ●
VPE	24 Stk.
Preis / Stk.	5,70 €

DEHNiso-Combi Sets

Komponenten für Getrennte Fangeinrichtungen (isoliert).
Zum Schutz von größeren Dachaufbauten z. B. Klimageräten, Rückkühlanlagen etc.
Zum Einhalten des Trennungsabstandes zu elektrisch leitenden Teilen nach DIN EN 62305-3 (VDE 0185-305-3).
Für die Bestimmung des Trennungsabstandes (Länge der Isolierstrecke) wird der Materialfaktor $k_m = 0,7$ verwendet.

Einteilig Gesamthöhe 4200 mm

Bestehend aus:
1x Fangspitze NIRO, L = 1000 mm (Art.-Nr. 105 071)
1x Stützrohr GFK/Al, L = 3200 mm (Art.-Nr. 105 300)
2x Wandbefestigungswinkel NIRO (Art.-Nr. 105 340)
1x Distanzhalter GFK/Al, L = 1030 mm (Art.-Nr. 106 331)



Typ DICS WB ...	D50.10 4.2M GFK AL V2A
Art.-Nr.	105 440
Gesamtlänge	4200 mm
Anzahl Befestigungswinkel	2
Länge Stützrohr	3200 mm
Max. freie Länge mit Fangspitze	3500 mm
Max. Böenwindgeschwindigkeit	134 km/h
Werkstoff Stützrohr	GFK / Al
Normenbezug	DIN IEC/TS 62561-8 (VDE V 0185-561-8)
VPE	1 Stk.
Preis / Stk.	503,70 €

Einteilig Gesamthöhe 5700 mm

Bestehend aus:
1x Fangspitze NIRO, L = 1000 mm (Art.-Nr. 105 071)
1x Stützrohr GFK/Al, L = 4700 mm (Art.-Nr. 105 301)
3x Wandbefestigungswinkel NIRO (Art.-Nr. 105 340)
2x Distanzhalter GFK/Al, L = 1030 mm (Art.-Nr. 106 331)



Typ DICS WB ...	D50 10 5700 GFK AL V2A
Art.-Nr.	105 455
Gesamtlänge	5700 mm
Anzahl Befestigungswinkel	3
Länge Stützrohr	4700 mm
Max. freie Länge mit Fangspitze	4000 mm
Max. Böenwindgeschwindigkeit	130 km/h
Werkstoff Stützrohr	GFK / Al
Normenbezug	DIN IEC/TS 62561-8 (VDE V 0185-561-8)
VPE	1 Stk.
Preis / Stk.	710,55 €

Zweiteilig Gesamthöhe 7200 mm

(Transportlänge 3200 mm)

Bestehend aus:
1x Fangspitze NIRO, L = 1000 mm (Art.-Nr. 105 071)
1x Stützrohr GFK/Al, L = 6200 mm (Art.-Nr. 105 302)
3x Wandbefestigungswinkel NIRO (Art.-Nr. 105 340)
3x Distanzhalter GFK/Al, L = 1030 mm (Art.-Nr. 106 331)



Typ DICS WB ...	D50 10 7200 GFK AL V2A
Art.-Nr.	105 470
Gesamtlänge	7200 mm
Anzahl Befestigungswinkel	3
Länge Stützrohr	6200 mm
Max. freie Länge mit Fangspitze	4000 mm
Max. Böenwindgeschwindigkeit	130 km/h
Werkstoff Stützrohr	GFK / Al
Normenbezug	DIN IEC/TS 62561-8 (VDE V 0185-561-8)
VPE	1 Stk.
Preis / Stk.	831,05 €

Zubehör für DEHNiso-Combi Sets

Stützrohre GFK / Al

Zum getrennten (isolierten) Aufbau von Fangeinrichtungen mit Innengewinde für Fangspitze oder MV-Klemme zum Überspannen. Einteilig.



Typ	SR D50 M10 3200 GFK AL	SR D50 M10 4700 GFK AL
Art.-Nr.	105 300	105 301
Werkstoff Stützrohr	GFK / Al	GFK / Al
Länge Stützrohr (l1)	3200 mm	4700 mm
Durchmesser Ø Außen	50 mm	50 mm
Länge der Isolierstrecke	1535 mm	1535 mm
Normenbezug	DIN IEC/TS 62561-8 (VDE V 0185-561-8)	DIN IEC/TS 62561-8 (VDE V 0185-561-8)
VPE	1 Stk.	1 Stk.
Preis / Stk.	363,00 €	452,00 €

Stützrohr GFK / Al

Zum getrennten (isolierten) Aufbau von Fangeinrichtungen mit Innengewinde für Fangspitze oder MV-Klemme zum Überspannen.
Auch zum Befestigen der HVI Leitung verwendbar. Zweiteilig.



Typ	SR D50 M10 6200 TB GFK AL
Art.-Nr.	105 302
Werkstoff Stützrohr	GFK / Al
Länge Stützrohr	6200 mm
Durchmesser Ø Außen	50 mm
Länge der Isolierstrecke	1535 mm
Normenbezug	DIN IEC/TS 62561-8 (VDE V 0185-561-8)
VPE	1 Stk.
Preis / Stk.	571,00 €

Zubehör für DEHNiso-Combi Sets

Stützrohr GFK / Al

Einteilig kombiniert mit Fangstange
Ø16 / 10 mm, Länge 2500 mm aus Al.



Typ	SR D50 3200 FS16.10 2500 GFK AL
Art.-Nr.	105 306
Werkstoff Stützrohr	GFK / Al
Gesamtlänge	5700 mm
Länge Stützrohr	3200 mm
Durchmesser Ø Außen	50 mm
Länge der Isolierstrecke	1535 mm
Normenbezug	DIN IEC/TS 62561-8 (VDE V 0185-561-8)
VPE	1 Stk.
Preis / Stk.	398,00 €

Fangspitze mit MV-Klemme

Zum Einschrauben in den Kopf des Stützrohres und zum Befestigen der Fangleitungen (Drähte oder Seile). Mit Gewinde M10.



Typ	FSP 10 1000 MVK 8.10 V2A
Art.-Nr.	105 071
Werkstoff Fangspitze	NIRO
Fangspitze (l x Ø)	1000 x 10 mm
Klemmbereich Rd	8-10 mm
Gewinde	M10
Normenbezug	DIN EN 62561-(1+2)
VPE	1 Stk.
Preis / Stk.	27,15 €

MV-Klemme zum Überspannen

Zum Einschrauben in den Kopf des Stützrohres mit Schraube M10, um Seilüberspannungen zu unterstützen.



Typ	MVK 8.10 M10 V2A
Art.-Nr.	105 079
Werkstoff	NIRO
Klemmbereich Rd	8-10 mm
Normenbezug	DIN EN 62561-1
VPE	1 Stk.
Preis / Stk.	7,70 €

Wandbefestigungswinkel waagrecht flach

Zum Befestigen der Stützrohre am zu schützenden Aufbau oder an der Wand.



Typ	WB D50 WA V2A
Art.-Nr.	105 340
Werkstoff	NIRO
Klemmbereich Stützrohr	50 mm
Wand- / Eckabstand	80 mm
Abmessung Befestigung	320 mm
Befestigung	[8x] Ø5,1 / [4x] 11 x 20 mm
VPE	1 Stk.
Preis / Stk.	35,85 €

Wandbefestigungswinkel waagrecht Eck

Zum Befestigen der Stützrohre am zu schützenden Aufbau oder an der Wand.



Typ	EB D50 WA V2A	
Art.-Nr.	105 341	
Werkstoff	NIRO	
Klemmbereich Stützrohr	50 mm	
Wand- / Eckabstand	80 mm	
Abmessung Befestigung	152 mm	
Befestigung	[8x] Ø5,1 / [4x] 11 x 20 mm	
VPE	1 Stk.	
Preis / Stk.	35,85 €	

Wandbefestigungswinkel für senkrechte Montage

Zum Befestigen der Stützrohre oder Fangstangen D40 / D50 an Aufbauten oder Wänden.



Typ	WB D40.50 SE WA46 V2A	WB D40.50 SE WA110 V2A
Art.-Nr.	105 342	105 348
Werkstoff Winkel	NIRO	
Befestigung	[8x] Ø5,1 / [4x] 7 x 10 / [2x] 11 x 20 mm	[8x] Ø5,1 / [4x] 7 x 10 / [2x] 11 x 20 mm
Klemmbereich Stützrohr	40-50 mm	40-50 mm
Wandabstand	46 mm	110 mm
VPE	1 Stk.	1 Stk.
Preis / Stk.	36,65 €	39,95 €

Wandbefestigungswinkel mit Verstellbereich von 150-200 mm

Zum Befestigen der Stützrohre oder Fangstangen D40 / D50 mit Doppelüberleger für den Anschluss von 2x Rd 8-10 mm.



Typ	WB D40.50 V150.200 V2A	
Art.-Nr.	105 344	
Werkstoff Winkel	NIRO	
Klemmbereich Stützrohr	40-50 mm	
Wandabstand	150-200 mm	
Abmessung Platte	120 x 120 x 4 mm	
Befestigung	[4x] 12 x 26 mm	
Normenbezug	DIN EN 62561-1	
VPE	1 Stk.	
Preis / Stk.	213,00 €	

Wandbefestigungswinkel mit Verstellbereich von 230-1300 mm

Zum Befestigen der Stützrohre oder Fangstangen D40 / D50.



Allgemeine Technische Daten:

Werkstoff Winkel	St/tZn / NIRO
Klemmbereich Stützrohr	40-50 mm
Abmessung Platte	120 x 120 x 4 mm
Befestigung	[4x] 12 x 26 mm

Typ WB D40.50 ...	V230.400 STTZN V2A	V400.700 STTZN V2A
Art.-Nr.	105 347	105 343
Wandabstand	230-400 mm	400-700 mm
VPE	1 Stk.	1 Stk.
Preis / Stk.	169,00 €	196,50 €

Typ WB D40.50 ...	V700.1300 STTZN V2A	
Art.-Nr.	105 349	
Wandabstand	700-1300 mm	
VPE	1 Stk.	
Preis / Stk.	234,00 €	

Zubehör für DEHNiso-Combi Sets

Befestigungsschelle mit Spannband

Zum Befestigen der Stützrohre an Konstruktionselementen z. B. Antennenmasten.



Typ	BS D50 SB50.300 V2A
Art.-Nr.	105 360
Werkstoff Bügel	NIRO
Klemmbereich Stützrohr	50 mm
Klemmbereich Rohr Ø	50-300 mm
Werkstoff Spannband	NIRO
Abmessung Band (b x t)	25 x 0,3 mm
VPE	1 Stk.
Preis / Stk.	35,10 €

Befestigungsschelle mit Spannband

Mit zusätzlichem Distanzstück, um Halterungen von Sektorantennen am Mast auszugleichen.



Typ	BS D50 DS30 SB50.300 V2A
Art.-Nr.	105 361
Werkstoff Bügel	NIRO
Klemmbereich Stützrohr	50 mm
Klemmbereich Rohr Ø	50-300 mm
Werkstoff Spannband	NIRO
Abmessung Band (b x t)	25 x 0,3 mm
Länge Distanzstück	30 mm
VPE	1 Stk.
Preis / Stk.	40,50 €

Befestigungsschelle mit Spannband

Mit zusätzlichem langen Distanzstück, um Halterungen von Sektorantennen am Mast auszugleichen.



Typ	BS D50 DS90 SB50.300 V2A
Art.-Nr.	105 362
Werkstoff Bügel	NIRO
Klemmbereich Stützrohr	50 mm
Klemmbereich Rohr Ø	50-300 mm
Werkstoff Spannband	NIRO
Abmessung Band (b x t)	25 x 0,3 mm
Länge Distanzstück	95 mm
VPE	1 Stk.
Preis / Stk.	49,85 €

Geländerbefestigungen

Für Rohre.



Typ	BS D40.50 D48.60 V2A
Art.-Nr.	105 354
Werkstoff	NIRO
Klemmbereich Rohr Ø	48-60 mm (1 1/2-2")
Klemmbereich Stützrohr	40-50 mm
VPE	5 Stk.
Preis / Stk.	38,15 €

Geländerbefestigungen

Mit Distanzstück, um Halterungen von z. B. Antennen auszugleichen.



Typ	BSC D40 DS95 D45.65 V2A
Art.-Nr.	105 162
Werkstoff	NIRO
Klemmbereich Rohr Ø	45-65 mm (1 1/2-2")
Klemmbereich Stützrohr	40-50 mm
Länge Distanzstück	95 mm
Normenbezug	DIN EN 62561-1
VPE	1 Stk.
Preis / Stk.	70,10 €

Geländerbefestigungen

Für Rohre.



Typ	BS D40.50 D70.90 V2A
Art.-Nr.	105 355
Werkstoff	NIRO
Klemmbereich Rohr Ø	70-90 mm (2 1/4-3")
Klemmbereich Stützrohr	40-50 mm
VPE	1 Stk.
Preis / Stk.	43,25 €

Geländerbefestigungen

Für Vierkant-Hohlprofile.



Typ	BS D40.50 4K20.50 V2A	BS D40.50 4K60.120 V2A
Art.-Nr.	105 356	105 376
Werkstoff	NIRO	NIRO
Klemmbereich Vierkant-Profil	20 x 20 bis 50 x 50 mm	60 x 120 mm
Klemmbereich Stützrohr	40-50 mm	40-50 mm
VPE	5 Stk.	1 Stk.
Preis / Stk.	37,30 €	75,00 €

Rohrschellen

Mit Befestigungsbuchse für Distanzstab (Ø16 mm) für Rohre bis Ø60 mm.



Typ	RS D40.60 BB16 V2A ZG
Art.-Nr.	106 352
Werkstoff Schelle	NIRO
Klemmbereich Rohr Ø	40-60 mm (1 1/4-2")
Werkstoff Buchse	ZG
VPE	10 Stk.
Preis / Stk.	25,65 €

Rohrschellen

Mit Befestigungsbuchse für Distanzstab (Ø16 mm) für Rohre bis Ø90 mm.



Typ	RS D70.90 BB16 V2A ZG
Art.-Nr.	106 353
Werkstoff Schelle	NIRO
Klemmbereich Rohr Ø	70-90 mm (2 1/4-3")
Werkstoff Buchse	ZG
VPE	1 Stk.
Preis / Stk.	29,60 €

Geländerbefestigungen

Für Vierkant-Hohlprofile mit Buchse für Distanzstab (Ø16 mm).



Typ	BS 4K 20.50 BB16 ZG V2A
Art.-Nr.	106 312
Werkstoff	ZG / NIRO
Klemmbereich Vierkant-Profil	20 x 20 bis 50 x 50 mm
VPE	5 Stk.
Preis / Stk.	29,60 €

Distanzhalter für Stützrohre

Zum Befestigen der Leitungen am Stützrohr und zur Einhaltung des Trennungsabstandes nach DIN EN 62305-3 (VDE 0185-305-3).



Typ	DIDH 7.10 690 D50 V2A	DIDH 7.10 1030 D50 V2A
Art.-Nr.	106 328	106 331
Werkstoff Distanzstück	GFK	GFK
Werkstoff Befestigungselement	NIRO	NIRO
Gesamtlänge (l1)	690 mm	1030 mm
Isolierstrecke (l2)	605 mm	945 mm
Dauertemperaturbereich	-50 °C ... +100 °C	-50 °C ... +100 °C
Normenbezug	DIN IEC/TS 62561-8 (VDE V 0185-561-8)	DIN IEC/TS 62561-8 (VDE V 0185-561-8)
VPE	1 Stk.	1 Stk.
Preis / Stk.	65,00 €	88,90 €

Dreibeinstativ für DEHNiso-Combi

Zum freien Errichten von Stützrohren D50 mm oder Fangstangen D40 mm mit der Länge 3200 mm (z. B. Art.-Nr. 105 300 oder 105 440), ohne zusätzliche Befestigung an Konstruktionselementen.



Anpassung an die Dachneigung bis max. 10° möglich.

Anschluss mit Doppelüberleger für 2x Rd 8-10 mm [Blitzstromtragfähigkeit 100 kA (10/350 µs)].

Der stapelbare Betonsockel (Art.-Nr. 102 010) und die Unterlegplatte (Art.-Nr. 102 050) sind separat zu bestellen.

Für Transport klappbar.

Typ	DBS KB D40.50 RA560 STTZN
Art.-Nr.	105 200
Werkstoff Stativ	St/tZn
Aufnahme	40 / 50 mm
Anzahl Betonsockel	6 / 9 Stück à 17 kg
Radius	560 mm
Platzbedarf Stativ	1200 x 1330 mm
Normenbezug	DIN EN 62561-1
VPE	1 Stk.
Preis / Stk.	436,00 €

Dreibeinstativ D50

Zum freien Errichten von Stützrohren D50 mm mit der Länge von 4,7-6,2 m (z. B. Art.-Nr. 105 455 oder 105 470), ohne zusätzliche Befestigung an Konstruktionselementen.



Anpassung an die Dachneigung bis max. 10° möglich.

Anschluss mit Doppelüberleger für 2x Rd 8-10 mm [Blitzstromtragfähigkeit 100 kA (10/350 µs)].

Der stapelbare Betonsockel (Art.-Nr. 102 010) und die Unterlegplatte (Art.-Nr. 102 050) sind separat zu bestellen.

Für Transport klappbar.

Typ	DBS KB D40.50 RA1435 STTZN
Art.-Nr.	105 201
Werkstoff Stativ	St/tZn
Aufnahme	40 / 50 mm
Anzahl Betonsockel	3-12 Stück à 17 kg
Radius	1435 mm
Platzbedarf Stativ	2530 x 2850 mm
Normenbezug	DIN EN 62561-1
VPE	1 Stk.
Preis / Stk.	593,00 €

Strebe

Abstreber, 3-fach mit Schelle für Rohre D 50 mm zum Befestigen am Dreibeinstativ (Art.-Nr. 105 201). Abstreber geeignet für Stützrohre mit einer Länge von 4700 mm (z. B. Art.-Nr. 105 332, 105 316, 105 333, 105 317, 105 322, 105 323, 105 565, 105 575).

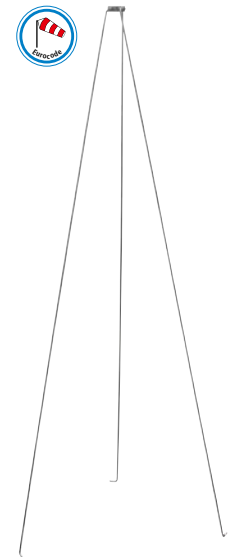

Typ	ABST 3F D50 2900 V2A
Art.-Nr.	105 601
Werkstoff	NIRO
Strebenlänge	2910 mm
Ø Schelle	50 mm
VPE	1 Stk.
Preis / Stk.	393,00 €

Erdungsfestpunkte

Für den Betoneinbau, als korrosionsfreien Anschluss an die Erdungsanlage für den Schutzpotentialausgleich und / oder den Funktionspotentialausgleich der Ableitung z. B. an die Bewehrung von Gebäuden.

Bei dem Doppelgewinde M10 und M12 folgende Mindestlängen der Schrauben beachten:

35 mm bei M10 (Gewindelänge 40 mm)

15 mm bei M12 (Gewindelänge 20 mm)

Typ M

Mit Anschlussachse
(l = 180 mm, Ø10 mm).



Typ	EFPM M10 12 V4A L230 STTZN	EFPM M10 12 V4A L230 V2A
Art.-Nr.	478 011	478 019
Anschlussgewinde	M10 / M12	M10 / M12
Werkstoff Platte	NIRO (V4A)	NIRO (V4A)
Werkstoff-Nr.	1.4571 / 1.4404 / 1.4401	1.4571 / 1.4404 / 1.4401
ASTM / AISI:	316Ti / 316L / 316	316Ti / 316L / 316
Werkstoff Achse	St/tZn	NIRO
Anschlussplatte Ø	80 mm	80 mm
Kurzschlussstrom (AC 50 Hz / DC) (1 s; ≤ 300 °C)	6,5 kA	3,9 kA
Normenbezug	DIN EN 62561-1	DIN EN 62561-1
VPE	25 Stk.	25 Stk.
Preis / Stk.	32,25 €	38,05 €

Typ M ohne Anschlussachse



Typ	EFPM M10 12 V4A
Art.-Nr.	478 012
Anschlussgewinde	M10 / M12
Werkstoff Platte	NIRO (V4A)
Werkstoff-Nr.	1.4571 / 1.4404 / 1.4401
ASTM / AISI:	316Ti / 316L / 316
Anschlussplatte Ø	80 mm
Kurzschlussstrom (AC 50 Hz / DC) (1 s; ≤ 300 °C)	9,3 kA (mit Kabelschuh aus Kupfer)
Normenbezug	DIN EN 62561-1
VPE	20 Stk.
Preis / Stk.	27,40 €

Typ M verpresst

Anschlussachse
(l = 180 mm, Ø10 mm).



Typ	EFPM M10 12 V4A L245 VP STTZN	EFPM M10 12 V4A L245 VP V2A
Art.-Nr.	478 041	478 049
Anschlussgewinde	M10 / M12	M10 / M12
Werkstoff Platte	NIRO (V4A)	NIRO (V4A)
Werkstoff-Nr.	1.4571 / 1.4404 / 1.4401	1.4571 / 1.4404 / 1.4401
ASTM / AISI:	316Ti / 316L / 316	316Ti / 316L / 316
Werkstoff Achse	St/tZn	NIRO
Anschlussplatte Ø	80 mm	80 mm
Kurzschlussstrom (AC 50 Hz / DC) (1 s; ≤ 300 °C)	3,7 kA	3,3 kA
Normenbezug	DIN EN 62561-1	DIN EN 62561-1
VPE	25 Stk.	25 Stk.
Preis / Stk.	31,80 €	37,40 €

Art.-Nr. 478 049 mit UL-Zulassung.

Typ M verpresst mit zusätzlicher Wassersperre

Gegen das weitere Eindringen von Wasser entlang der Achse in die Wand (geprüft mit Druckluft 5 bar nach DIN EN 62561-5 und mit 1 bar Druckwasser). Für WU-Beton (wasserundurchlässiger Beton) geeignet.

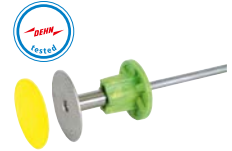

Typ	EFPM M10 12 V4A WS L245 VP STTZN
Art.-Nr.	478 051
Anschlussgewinde	M10 / M12
Werkstoff Platte	NIRO (V4A)
Werkstoff-Nr.	1.4571 / 1.4404 / 1.4401
ASTM / AISI:	316Ti / 316L / 316
Werkstoff Achse	St/tZn
Anschlussplatte Ø	80 mm
Kurzschlussstrom (AC 50 Hz / DC) (1 s; ≤ 300 °C)	3,7 kA
Werkstoff Wassersperre	PVC
Normenbezug	DIN EN 62561-1
VPE	10 Stk.
Preis / Stk.	41,70 €

Typ M mit MV-Klemme

Für Rundleiter 8-10 mm, Bauform mit geringem Platzbedarf in der Schalung.



Typ	EFPM M10 12 V4A MVK8.10 STTZN
Art.-Nr.	478 112
Anschlussgewinde	M10 / M12
Werkstoff Platte	NIRO (V4A)
Werkstoff-Nr.	1.4571 / 1.4404 / 1.4401
ASTM / AISI:	316Ti / 316L / 316
Werkstoff MV-Klemme	St/tZn
Anschlussplatte Ø	80 mm
Kurzschlussstrom (AC 50 Hz / DC) (1 s; ≤ 300 °C)	9,3 kA
Normenbezug	DIN EN 62561-1
VPE	25 Stk.
Preis / Stk.	30,45 €

Typ K

Mit Kunststoffring und Anschlussachse
(l = 180 mm, Ø10 mm).



Typ	EFPM M10 12 V4A L230 STTZN
Art.-Nr.	478 200
Anschlussgewinde	M10 / M12
Werkstoff Platte	NIRO (V4A)
Werkstoff-Nr.	1.4571 / 1.4404 / 1.4401
ASTM / AISI:	316Ti / 316L / 316
Werkstoff Achse	St/tZn
Anschlussplatte Ø	46 mm
Kurzschlussstrom (AC 50 Hz / DC) (1 s; ≤ 300 °C)	6,5 kA
Normenbezug	DIN EN 62561-1
VPE	25 Stk.
Preis / Stk.	32,55 €

Zubehör für Erdungseckpunkte

Schaumstoff-Pad

Schaumstoff-Pad zum Aufbringen auf den gelben Schutzdeckel des Erdungseckpunktes gemäß Montageanleitung DS1476. Einseitig klebend mit Abziehlasche.

Die Ausführung mit Schaumstoff-Pad ermöglicht einen Positionsausgleich von ca. 20 mm an der Schalung und erleichtert das spätere Auffinden und Freilegen des Erdungseckpunktes nach dem Betonieren.



Typ	SSP D90 H20
Art.-Nr.	478 098
Durchmesser Ø	90 mm
Höhe	20 mm
VPE	10 Stk.
Preis / Stk.	2,10 €

Erdungseckpunkt M16

Mit Anschlussgewinde M16 für höhere Strombelastungen (50 Hz), z. B. zum Anschluss des Ringpotentialausgleichs an die Erdungsanlagen von Starkstromanlagen mit Nennwechselspannungen über 1 kV (Trafoerdung).

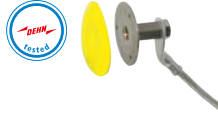

Typ	EFP M16 V4A SL400
Art.-Nr.	478 027
Anschlussgewinde	M16
Werkstoff Platte	NIRO (V4A)
Werkstoff-Nr.	1.4571 / 1.4404 / 1.4401
ASTM / AISI:	316Ti / 316L / 316
Werkstoff Seil	Cu/gal Sn
Querschnitt Anschlussseil	70 mm ²
Länge Anschlussseil	400 mm
Durchmesser Ø Anschlussseil	10,5 mm
Anschlussplatte Ø	80 mm
Normenbezug	DIN EN 62561-1
Kurzschlussstrom (AC 50 Hz / DC) (1 s; ≤ 300 °C)	11 kA
VPE	10 Stk.
Preis / Stk.	82,60 €

Dichtmanschette für Anschlussfahne

Dichtmanschette für Durchführungen bei wasserdichten Fundamentplatten / Wänden (z. B. weiße Wanne). Druckwasserdichte Ausführung zum Aufschieben auf Rund- / Flachleiter mit NIRO-Spannbändern.

Mit Druckwasserprüfung bis 1 bar, die eine Einbausituation bis zu einer Tiefe von 10 m gegenüber stehendem Wasser darstellt, zusätzlich geprüft mit Druckluft 5 bar nach DIN EN 62561-5.

Für Rundleiter



Typ DM AF ...	RD10 D105MM TPE
Art.-Nr.	478 598
Werkstoff	Thermoplast Elastomer
Durchmesser Ø	105 mm
Durchführung Rd	10 mm
Normenbezug	DIN EN 62561-5
VPE	10 Stk.
Preis / Stk.	33,10 €

Für Flachleiter



Typ DM AF ...	FL30X3.5 D120MM TPE
Art.-Nr.	478 599
Werkstoff	Thermoplast Elastomer
Durchmesser Ø	119 mm
Durchführung Fl	30 x 3,5 mm
Normenbezug	DIN EN 62561-5
VPE	10 Stk.
Preis / Stk.	33,10 €

Erder- und Wanddurchführungen

Mit MV-Klemme aus NIRO (V4A) für Rundleiter 8-10 mm.

Zur druckwasserdichten Durchführung der Erd- / Potentialausgleichsleiter bei Mauern und Wänden; mit Gewindestange M10 aus NIRO.

Ausführung zum nachträglichen Einbau mit Bohrung (Ø14 mm) oder ggf. durch die Fertigspreize der Schalung.

Mit Druckwasserprüfung bis 1 bar, die eine Einbausituation bis zu einer Tiefe von 10 m gegenüber stehendem Wasser darstellt.



Allgemeine Technische Daten:

Dichtungen	Neopren
Dichtteller Ø	80 mm
Werkstoff Teller	NIRO (V4A)
Werkstoff-Nr.	1.4571 / 1.4404 / 1.4401
ASTM / AISI:	316Ti / 316L / 316
Kurzschlussstrom (AC 50 Hz / DC) (1 s; ≤ 300 °C)	2,7 kA
Normenbezug	DIN EN 62561-1

Typ EWD MVK8.10 M10 ...	L100 300 V4A	L300 500 V4A
Art.-Nr.	478 410	478 430
Durchführungslänge (l2)	100-300 mm	300-500 mm
Gewindestange Länge (l1)	308 mm	508 mm
VPE	5 Stk.	5 Stk.
Preis / Stk.	45,30 €	50,20 €

Typ EWD MVK8.10 M10 ...	L500 700 V4A
Art.-Nr.	478 450
Durchführungslänge (l2)	500-700 mm
Gewindestange Länge (l1)	708 mm
VPE	1 Stk.
Preis / Stk.	54,30 €

Druckwasserdichte Wanddurchführungen für Weiße Wanne

Zum Einbau in die Schalung. Ist geeignet für die druckwasserdichte Durchführung von Wänden, z. B. zum Verbinden des Ringerders mit der Potentialausgleichsschiene oder dem Potentialausgleichsleiter im Fundament.



Allgemeine Technische Daten:

Werkstoff Platte	NIRO (V4A)
Werkstoff-Nr.	1.4571 / 1.4404 / 1.4401
ASTM / AISI:	316Ti / 316L / 316
Werkstoff Achse	St/tZn
Anschlussgewinde	M10 / 12
Anschlussplatte Ø	80 mm
Kurzschlussstrom (AC 50 Hz / DC) (1 s; ≤ 300 °C)	4,1 kA
Normenbezug	DIN EN 62561-1

Typ WD M10 12 V4A DWD ...	L200 300 STTZN	L300 400 STTZN
Art.-Nr.	478 530	478 540
Wandstärke (I1)	200-300 mm	300-400 mm
VPE	10 Stk.	4 Stk.
Preis / Stk.	98,80 €	101,50 €

Typ WD M10 12 V4A DWD ...	L400 500 STTZN
Art.-Nr.	478 550
Wandstärke (I1)	400-500 mm
VPE	4 Stk.
Preis / Stk.	104,40 €

Verbindungsklemmen für Erdungsfestpunkte und Bewehrung

Zum Verbinden der Bewehrung mit Klemmbock. Für Rundleiter oder für Erdungsfestpunkte mit gleichzeitiger Befestigung in der Schalung. Anordnung: (II) = parallel (+) = kreuz

Für kleine Durchmesser



Typ	VK 6.22 FL40 KB6.10 BSB STBL
Art.-Nr.	308 035
Werkstoff	St/blank
Klemmbereich Rd / Rd	(+//II) 6-22 / 6-10 mm
Klemmbereich Rd / FI	(+) 6-22 / 40 mm
Schraube	☛● M10 x 60 mm
Normenbezug	DIN EN 62561-1
Kurzschlussstrom (AC 50 Hz / DC) (1 s; ≤ 300 °C)	1,0 kA
VPE	25 Stk.
Preis / Stk.	5,90 €

Bügelklemme für große Durchmesser



Typ	BVK 16.48 FL40 KB6.10 BSB STBL
Art.-Nr.	308 046
Werkstoff	St/blank
Klemmbereich Rd / Rd	(+//II) 16-48 / 6-10 mm
Klemmbereich Rd / FI	(II) 16-48 / 30-40 mm
Schraube	Bügel Schr. M10 x 48 mm
Normenbezug	DIN EN 62561-1
Kurzschlussstrom (AC 50 Hz / DC) (1 s; ≤ 300 °C)	9,9 kA
VPE	25 Stk.
Preis / Stk.	25,30 €

Endstücke

Zum Anschrauben an Erdungsfestpunkt (EFP) für den Anschluss z. B. einer Potentialausgleichsschiene oder zum Anschließen von Konstruktionsteilen (z. B. Stahlträger oder dgl.) durch Anschrauben.

Ausführung einfach

Zum universellen Einsatz bei Anschlüssen M10 und M12 z. B. am Erdungsfestpunkt.



Für Anschluss Rd z. B. mit KS-Verbinder (Art.-Nr. 301 019) oder für Anschluss FI mit Schrauben und Muttern M10 oder M12.

Typ ES ZF ...	2XB18 V2A
Art.-Nr.	390 499
Werkstoff	NIRO
Bohrung Ø	10,5 / 12,5 mm
VPE	50 Stk.
Preis / Stk.	3,95 €

Ausführung mit Vierkantlöchern

Abmessung 11 x 11 mm, für Anschluss Rd z. B. mit KS-Verbinder (Art.-Nr. 301 019) oder für Anschluss FI mit Schrauben und Muttern M10.



Typ ES ZF ...	2X11.11 1XB13 V2A
Art.-Nr.	390 479
Werkstoff	NIRO
Lochabstand	30 mm
Bohrung Ø	13 mm
VPE	50 Stk.
Preis / Stk.	4,30 €

Ausführung mit Bohrungen und KS-Verbinder

Mit Anschlusslöchern Ø11 mm.



Typ ES ZF ...	2XB11 KSV 7.10 STTZN
Art.-Nr.	363 010
Werkstoff	St/tZn
Lochabstand	22 mm
Bohrung Ø	11 mm
Klemmbereich Rd	7-10 mm
Normenbezug	DIN EN 62561-1
VPE	50 Stk.
Preis / Stk.	6,95 €

Ausführung mit Bohrungen

Mit Anschlusslöchern Ø11 mm.



Typ ES ZF ...	3XB11 STTZN
Art.-Nr.	363 000
Werkstoff	St/tZn
Lochabstand	22 mm
Bohrung Ø	11 mm
VPE	50 Stk.
Preis / Stk.	2,10 €

Anschlussklemmen mit Gewindebolzen

Zum Anschließen von Rund und Flachleitern an Erdungsfestpunkten mit Gewinde M10 / 12 (z. B. Art.-Nr. 478 011, 478 200) und Gewinde M16 (Art.-Nr. 478 027).

Ausführungen mit dem Anschlussgewinde M10 auch für die Montage auf der Rückseite des Erdungsfestpunktes (ohne Anschlussachse) z. B. für Flachband geeignet.

Ausführung schwer M10



Typ AK ...	7.10 FL40 GBM10X45 STTZN
Art.-Nr.	478 141
Werkstoff Klemme	St/tZn
Klemmbereich Rd / Fl	7-10 / 30-40 mm
Abmessung	70 x 70 x 3 mm
Normenbezug	DIN EN 62561-1
VPE	10 Stk.
Preis / Stk.	16,70 €

Ausführung schwer M12



Typ AK ...	7.10 FL40 GBM12X55 V4A
Art.-Nr.	478 149
Werkstoff Klemme	NIRO (V4A)
Werkstoff-Nr.	1.4571 / 1.4404 / 1.4401
ASTM / AISI:	316Ti / 316L / 316
Klemmbereich Rd / Fl	7-10 / 30-40 mm
Abmessung	70 x 70 x 3 mm
Normenbezug	DIN EN 62561-1
Kurzschlussstrom (AC 50 Hz / DC) (1 s; ≤ 300 °C)	3,3 kA
VPE	10 Stk.
Preis / Stk.	36,65 €

Ausführung schwer M16



Typ AK ...	7.10 FL40 GBM16X65 V4A
Art.-Nr.	478 150
Werkstoff Klemme	NIRO (V4A)
Werkstoff-Nr.	1.4571 / 1.4404 / 1.4401
ASTM / AISI:	316Ti / 316L / 316
Klemmbereich Rd / Fl	7-10 / 30-40 mm
Abmessung	70 x 70 x 3 mm
Normenbezug	DIN EN 62561-1
Kurzschlussstrom (AC 50 Hz / DC) (1 s; ≤ 300 °C)	5,9 kA
VPE	10 Stk.
Preis / Stk.	44,90 €

Ausführung leicht M10



Typ AK ...	ZS 8.10 FL30 GBM10X60 V4A
Art.-Nr.	478 129
Werkstoff Klemme	NIRO (V4A)
Werkstoff-Nr.	1.4571 / 1.4404 / 1.4401
ASTM / AISI:	316Ti / 316L / 316
Klemmbereich Rd / Fl	8-10 / 30 mm
Abmessung	58 x 30 x 2,5 mm
Normenbezug	DIN EN 62561-1
Kurzschlussstrom (AC 50 Hz / DC) (1 s; ≤ 300 °C)	2,7 kA
VPE	10 Stk.
Preis / Stk.	23,10 €

Gewindeadapter

Für den Anschluss an Erdungsfestpunkten mit Gewinde M10, Kontermutter und Federring, zum Einsatz bei Perimeterdämmung oder Wärmedämmverbundsystemen.



Typ	GAD EFP M10 10 L130 V4A
Art.-Nr.	478 699
Werkstoff	NIRO (V4A)
Werkstoff-Nr.	1.4571 / 1.4404 / 1.4401
ASTM / AISI:	316Ti / 316L / 316
Innengewinde	M10 x 25 mm
Außengewinde	M10 x 80 mm
Gesamtlänge	130 mm
Normenbezug	DIN EN 62561-1
VPE	10 Stk.
Preis / Stk.	19,90 €

Bewehrungsklemme DEHNclip

Neendurchmesser d_s

Außendurchmesser d_A



Der Außendurchmesser d_A über den Rippen beträgt ca. $1,15 \times d_s$

Neendurchmesser d_s (mm)	6	8	10	12	14	16	20	25	28	32	40
Mittlerer Außendurchmesser über den Rippen d_A (mm)	7,1	9,4	11,8	14,2	16,5	18,9	23,6	29,5	33,1	37,8	47,2
Nennquerschnitt (mm ²)	28,3	50,3	78,5	113,1	154	201	314	491	616	804	1257

Entsprechend der DIN 18014 „Fundamente der - Planung, Ausführung und Dokumentation“ vom März 2014 müssen Fundamente der alle 2 Meter mit der Bewehrung der Fundamentplatte verbunden werden. Für diese Verbindungen gibt es unterschiedliche Möglichkeiten. Die Klemmverbindung hat sich dabei als die wirtschaftlichste Verbindungsart herausgestellt, denn sie kann einfach und schnell vor Ort erstellt werden.

Auch sind entsprechend der aktuellen Blitzschutznormung u. a. Bewehrungsstähle als natürliche Bestandteile der Ableiteinrichtung zu verwenden. Nachfolgend eine Übersicht der Nenn- und Außendurchmesser, sowie Querschnitte der Bewehrungsstähle DIN EN 10080:2005.

Zum Verbinden von Betonstahl-Matten oder Bewehrungen mit Rund- und Flachleitern.

Anordnung: (||) = parallel (+) = kreuz

Schnell und sicher:

Die Bewehrungsklemme DEHNclip ermöglicht die schnelle, werkzeuglose Verbindung des Erders mit dem Bewehrungskörper. DEHNclip ist entsprechend DIN EN 62561-1 mit einer Blitzstromtragfähigkeit von 50 kA (10/350 μ s) geprüft

Zum Verbinden von Rundleitern mit der Bewehrung



Allgemeine Technische Daten:

Werkstoff	St/blank	
Normenbezug	DIN EN 62561-1	

Typ DC BK ...	6 RD10 STBLANK	8 RD10 STBLANK
Art.-Nr.	308 130	308 131
Klemmbereich Rd^* / Rd	6-7 / 10 mm	8-9 / 10 mm
Kurzschlussstrom (AC 50 Hz / DC) (1 s; ≤ 300 °C)	2,5 kA	2,7 kA
VPE	50 Stk.	50 Stk.
Preis / Stk.	3,00 €	3,00 €

Typ DC BK ...	10 RD10 STBLANK	12 RD10 STBLANK
Art.-Nr.	308 132	308 133
Klemmbereich Rd^* / Rd	10 / 10 mm	12 / 10 mm
Kurzschlussstrom (AC 50 Hz / DC) (1 s; ≤ 300 °C)	2,4 kA	2,7 kA
VPE	50 Stk.	50 Stk.
Preis / Stk.	3,00 €	3,00 €

^{*)}Neendurchmesser d_s der Bewehrung

Zum Verbinden von Flachleitern mit der Bewehrung



Allgemeine Technische Daten:

Werkstoff	St/blank	
Normenbezug	DIN EN 62561-1	

Typ DC BK ...	6 FL30 STBLANK	8 FL30 STBLANK
Art.-Nr.	308 140	308 141
Klemmbereich Rd^* / Fl	6-7 / 30 mm	8-9 / 30 mm
Kurzschlussstrom (AC 50 Hz / DC) (1 s; ≤ 300 °C)	2,0 kA	2,3 kA
VPE	50 Stk.	50 Stk.
Preis / Stk.	3,10 €	3,10 €

Typ DC BK ...	10 FL30 STBLANK	12 FL30 STBLANK
Art.-Nr.	308 142	308 143
Klemmbereich Rd^* / Fl	10 / 30 mm	12 / 30 mm
Kurzschlussstrom (AC 50 Hz / DC) (1 s; ≤ 300 °C)	2,3 kA	2,3 kA
VPE	50 Stk.	50 Stk.
Preis / Stk.	3,10 €	3,10 €

^{*)}Neendurchmesser d_s der Bewehrung

Zum Verbinden von Bewehrungsstäben



Allgemeine Technische Daten:

Werkstoff	St/blank	
Normenbezug	DIN EN 62561-1	

Typ DC BK ...	6 RD6 STBLANK	8 RD8 STBLANK
Art.-Nr.	308 134	308 135
Klemmbereich Rd^* / Rd^*	6-7 / 6-7 mm	8-9 / 8-9 mm
Kurzschlussstrom (AC 50 Hz / DC) (1 s; ≤ 300 °C)	2,2 kA	2,4 kA
VPE	50 Stk.	50 Stk.
Preis / Stk.	3,00 €	3,00 €

Typ DC BK ...	8 RD12 STBLANK	12 RD12 STBLANK
Art.-Nr.	308 137	308 136
Klemmbereich Rd^* / Rd^*	8-9 / 12 mm	12 / 12 mm
Kurzschlussstrom (AC 50 Hz / DC) (1 s; ≤ 300 °C)	2,4 kA	2,6 kA
VPE	50 Stk.	50 Stk.
Preis / Stk.	3,00 €	3,00 €

^{*)}Neendurchmesser d_s der Bewehrung

Verbindungsklemmen für Bewehrungen

Zum Verbinden von Betonstahl-Matten oder Bewehrungen mit Rund- und Flachleitern.

Anordnung: (II) = parallel (+) = kreuz

Für T-, Kreuz- und Parallelverbindungen



Typ	VK A UNI ST
Art.-Nr.	308 025
Werkstoff	St/tZn
Klemmbereich Rd / Rd	(+) 6-10 / 6-10 mm
Klemmbereich Rd / FI	(+) 6-10 / 30 mm
Klemmbereich FI / FI	(II) 30 / 30 mm
Schraube	☛ M10 x 25 mm
Normenbezug	DIN EN 62561-1
Kurzschlussstrom (AC 50 Hz / DC) (1 s; ≤ 300 °C)	9 kA
VPE	50 Stk.
Preis / Stk.	4,00 €

Für T-, Kreuz- und Parallelverbindungen



Typ	VK 6.10 FL30 FL30 BSB STTZN
Art.-Nr.	308 026
Werkstoff	St/tZn
Klemmbereich Rd / FI	(+) 6-10 / 30 mm
Klemmbereich FI / FI	(+ / II) 30 / 30 mm
Schraube	☛ M10 x 25 mm
Normenbezug	DIN EN 62561-1
Kurzschlussstrom (AC 50 Hz / DC) (1 s; ≤ 300 °C)	13 kA
VPE	25 Stk.
Preis / Stk.	4,00 €

Für T- und Kreuzverbindungen Hinweis: Empfohlenes Anzugsdrehmoment ≥ 10 Nm.



Typ	VK A R22 F40 STBL
Art.-Nr.	308 030
Werkstoff	St/blank
Klemmbereich Rd / FI	(+) 6-22 / 30-40 mm
Schraube	☛ M10 x 40 mm
Normenbezug	DIN EN 62561-1
Kurzschlussstrom (AC 50 Hz / DC) (1 s; ≤ 300 °C)	1,0 kA
VPE	50 Stk.
Preis / Stk.	4,00 €

Für T-, Kreuz- und Parallelverbindungen mit Klemmbock

Für den flexiblen Anschluss von Rundleitern oder für Erdungsfestpunkte mit gleichzeitiger Befestigung in der Schalung.



Typ	VK 6.22 FL40 KB6.10 BSB STBL
Art.-Nr.	308 035
Werkstoff	St/blank
Klemmbereich Rd / Rd	(+/II) 6-22 / 6-10 mm
Klemmbereich Rd / FI	(+) 6-22 / 40 mm
Schraube	☛ M10 x 60 mm
Normenbezug	DIN EN 62561-1
Kurzschlussstrom (AC 50 Hz / DC) (1 s; ≤ 300 °C)	1,0 kA
VPE	25 Stk.
Preis / Stk.	5,90 €

Bügelklemme für große Durchmesser



Typ	BVK 16.48 6.10 FL40 BSB STBL
Art.-Nr.	308 045
Werkstoff	St/blank
Klemmbereich Rd / Rd	(II) 16-48 / 6-10 mm
Klemmbereich Rd / FI	(II) 16-48 / 30-40 mm
Schraube	Bügelerschraube M10 x 48 mm
Normenbezug	DIN EN 62561-1
Kurzschlussstrom (AC 50 Hz / DC) (1 s; ≤ 300 °C)	16 kA
VPE	25 Stk.
Preis / Stk.	23,20 €

Bügelklemme für große Durchmesser, mit zwei zusätzlichen Klemmböcken

Für Kreuzverbindungen von Rundleitern (6-10 mm) oder für die Befestigung mit gleichzeitigem Anschluss von Erdungsfestpunkten.



Typ	BVK 16.48 FL40 KB6.10 BSB STBL
Art.-Nr.	308 046
Werkstoff	St/blank
Klemmbereich Rd / Rd	(+/II) 16-48 / 6-10 mm
Klemmbereich Rd / FI	(II) 16-48 / 30-40 mm
Schraube	Bügelerschraube M10 x 48 mm
Normenbezug	DIN EN 62561-1
Kurzschlussstrom (AC 50 Hz / DC) (1 s; ≤ 300 °C)	9,9 kA
VPE	25 Stk.
Preis / Stk.	25,30 €

MAXI-MV-Klemmen

Für T-, Kreuz- und Parallelverbindungen.



Typ	MAMVK 8.16 15.25 STTZN	MAMVK 8.16 15.25 STBL
Art.-Nr.	308 041	308 040
Werkstoff	St/tZn	St/blank
Klemmbereich Rd / Rd	(+/II) 8-16 / 15-25 mm	(+/II) 8-16 / 15-25 mm
Schraube	☛ M12 x 65 mm	☛ M12 x 65 mm
Normenbezug	DIN EN 62561-1	DIN EN 62561-1
Kurzschlussstrom (AC 50 Hz / DC) (1 s; ≤ 300 °C)	6,2 kA	10,2 kA
Zulassung	–	UL 467
Versorgungs-Nr.	5999-12-362-1557	–
VPE	20 Stk.	20 Stk.
Preis / Stk.	9,30 €	7,90 €

MV-Klemmen mit Sechskantschraube

Gewinde im Unterteil.



Typ	MVK 8.10 SKM10X30 STTZN	MVK 10 SKM10X35 STTZN
Art.-Nr.	390 050	391 050
Werkstoff	St/tZn	St/tZn
Klemmbereich Rd	8-10 mm	10 mm
Schraube	☛ M10 x 30 mm	☛ M10 x 35 mm
Normenbezug	DIN EN 62561-1	DIN EN 62561-1
Kurzschlussstrom (AC 50 Hz / DC) (1 s; ≤ 300 °C)	5,5 kA	–
VPE	50 Stk.	50 Stk.
Preis / Stk.	3,10 €	3,20 €

MV-Klemmen mit Sechskantschraube und Federscheibe
Gewinde im Unterteil.



Typ	MVK 8.10 SKM10X30 FSC STTZN
Art.-Nr.	390 550
Werkstoff	St/tZn
Klemmbereich Rd	8-10 mm
Schraube	⬆ M10 x 30 mm
Normenbezug	DIN EN 62561-1
VPE	50 Stk.
Preis / Stk.	3,30 €

Parallelverbinder mit Flachrundschaube



Typ	PV 6.22 FRM10X40 STBLANK	PV 6.22 FRM10X40 STTZN
Art.-Nr.	306 121	306 122
Werkstoff	St/blank	St/tZn
Klemmbereich Rd / Rd	6-22 / 6-22 mm	6-22 / 6-22 mm
Schraube	⬆ M10 x 40 mm	⬆ M10 x 40 mm
Normenbezug	DIN EN 62561-1	DIN EN 62561-1
Kurzschlussstrom (AC 50 Hz / DC) (1 s; ≤ 300 °C)	6,1 kA	6,1 kA
VPE	50 Stk.	50 Stk.
Preis / Stk.	5,65 €	6,65 €

Verbindungsklemmen für Fundamenterder

Zum Verbinden von Rund- und Flachleitern im Betonfundament.
Für T-, Kreuz- und Parallelverbindungen, ohne die Leiter einfädeln zu müssen.



Anordnung: (||) = parallel (+) = kreuz

Typ VK EH R10 F30 ...	ST	V2A
Art.-Nr.	308 120	308 129
Werkstoff	St/tZn	NIRO
Klemmbereich Rd / FI	(+) 10 / 30 mm	(+) 10 / 30 mm
Klemmbereich FI / FI	(+) 30 / 30 mm	(+) 30 / 30 mm
Normenbezug	DIN EN 62561-1	DIN EN 62561-1
VPE	25 Stk.	25 Stk.
Preis / Stk.	3,45 €	7,10 €

Verbindungsklemmen für Fundamenterder und Bewehrungen

Zum Verbinden von Rund- und Flachleitern im Betonfundament oder von Betonstahl-Matten und Bewehrungen mit Rund- und Flachleitern.

Anordnung: (||) = parallel (+) = kreuz

Druckbügelklemme

Für T-, Kreuz- und Parallelverbindungen.



Typ VK ...	DB 6.20 8.10 FL30 BSB STBL
Art.-Nr.	308 031
Werkstoff	St/blank
Klemmbereich Rd / Rd	(+) 6-20 / 8-10 mm
Klemmbereich Rd / FI	(+) 6-20 / 30 x 3-4 mm
Klemmbereich FI / FI	(+) 30 x 3-4 / 30 x 3-4 mm
Kurzschlussstrom (AC 50 Hz / DC) (1 s; ≤ 300 °C)	8,4 kA
Normenbezug	DIN EN 62561-1
VPE	25 Stk.
Preis / Stk.	4,75 €

Druckbügelklemme MAXI

Für T-, Kreuz- und Parallelverbindungen.



Typ VK ...	DB 20.32 8.10 FL40 BSB STBL
Art.-Nr.	308 036
Werkstoff	St/blank
Klemmbereich Rd / Rd	(+) 20-32 / 8-10 mm
Klemmbereich Rd / FI	(+) 20-32 / 40 x 4-5 mm
Kurzschlussstrom (AC 50 Hz / DC) (1 s; ≤ 300 °C)	14,0 kA
Normenbezug	DIN EN 62561-1
VPE	25 Stk.
Preis / Stk.	6,35 €

Verbindungsklemme ohne Druckbügel

Für Kreuzverbindungen.



Typ VK ...	6.20 FL30 BSB STBL
Art.-Nr.	308 032
Werkstoff	St/blank
Klemmbereich Rd / FI	(+) 6-20 / 30 x 3-4 mm
Klemmbereich FI / FI	(+) 30 x 3-4 / 30 x 3-4 mm
Kurzschlussstrom (AC 50 Hz / DC) (1 s; ≤ 300 °C)	7,0 kA
Normenbezug	DIN EN 62561-1
VPE	25 Stk.
Preis / Stk.	4,35 €

Verbindungsklemme MAXI ohne Druckbügel

Für Kreuzverbindungen.



Typ VK ...	20.32 FL40 BSB STBL
Art.-Nr.	308 037
Werkstoff	St/blank
Klemmbereich Rd / FI	(+) 20-32 / 30 x 3-40 x 5 mm
Normenbezug	DIN EN 62561-1
VPE	25 Stk.
Preis / Stk.	4,55 €

HVI Blitzschutz

HVI light Leitung	Seite 222
DEHNcon-H	Seite 229
HVI Leitung	Seite 238
HVI power Leitung	Seite 256
Schutz vor Schritt- und Berührungsspannung	Seite 270



HVI / HVI power Leitung im Stützrohr freistehend - dimensioniert nach Eurocode

Max. Böenwindgeschwindigkeiten in km/h für freistehende Fangeinrichtungen.

Kombinations-Set														
Art.-Nr. Stützrohr / Fangstangen		Verlegungsart HVI / HVI power Leitung		Dreibeinstativ St/tZn (Radius 620 mm) Art.-Nr. 105 351			Dreibeinstativ St/tZn (Radius 1435 mm) Art.-Nr. 105 201 ohne Abstrebung				Dreibeinstativ St/tZn (Radius 1435 mm) Art.-Nr. 105 201 mit Abstrebung Art.-Nr. 105 601			
Anzahl Leitungen / Anzahl Betonsocle		max. außen	innen	6 Sockel	9 Sockel	12 Sockel	3 Sockel	6 Sockel	9 Sockel	12 Sockel	6 Sockel	9 Sockel	12 Sockel	
HVI long Leitung Innen- und Außenverlegung, Stützrohr ungeschlitz	Art.-Nr. 105 330, AI, oder Art.-Nr. 105 314, NIRO L = 3,2 m / FS = 1,0 m	0	1	134	167	202	—	—	—	—	—	—	—	
		1	0-1	115	136	160	128	172	173	173	—	—	—	
		2-4	0-1	104	124	139	119	149	149	149	—	—	—	
	Art.-Nr. 105 331, AI, oder Art.-Nr. 105 315, NIRO L = 3,2 m / FS = 2,5 m	0	1	115	136	158	—	—	—	—	—	—	—	
		1	0-1	104	122	139	115	146	149	149	—	—	—	
		2-4	0-1	96	112	126	108	133	133	133	—	—	—	
	Art.-Nr. 105 332, AI, oder Art.-Nr. 105 316, NIRO L = 4,7 m / FS = 1,0 m	1	0	—	—	—	—	—	—	—	—	111	128	145
		2-4	0	—	—	—	—	—	—	—	—	102	116	131
	Art.-Nr. 105 333, AI, oder Art.-Nr. 105 317, NIRO L = 4,7 m / FS = 2,5 m	1	0	—	—	—	—	—	—	—	—	104	121	134
		2-4	0	—	—	—	—	—	—	—	—	97	111	124
	HVI power Leitung Innenverlegung, Stützrohr ungeschlitz	Art.-Nr. 105 320, NIRO L = 3,5 m / FS = 1,0 m	0	1	—	152	179	—	—	—	—	—	—	—
		Art.-Nr. 105 321, NIRO L = 3,5 m / FS = 2,5 m	0	1	—	128	148	—	—	—	—	—	—	—
HVI power Leitung Innen- und Außenverlegung, Stützrohr ungeschlitz	Art.-Nr. 105 563, AI L = 3,5 m / FS = 1,0 m	0	1	—	154	181	—	—	—	—	—	—	—	
		1	0	106	124	142	116	149	152	152	—	—	—	
		1	1	—	124	142	—	—	—	—	—	—	—	
	Art.-Nr. 105 573, AI L = 3,5 m / FS = 2,5 m	0	1	—	133	150	—	—	—	—	—	—	—	
		1	0	96	114	130	106	134	134	134	—	—	—	
		1	1	—	114	130	—	—	—	—	—	—	—	
	Art.-Nr. 105 565, AI L = 5,0 m / FS = 1,0 m	1	0	—	—	—	—	—	—	—	—	104	122	136
	Art.-Nr. 105 575, AI L = 5,0 m / FS = 2,5 m	1	0	—	—	—	—	—	—	—	—	99	115	129

Kombinations-Set																		
Art.-Nr. Stützrohr / Fangstangen		Verlegungsart HVI / HVI power Leitung		Dreibeinstativ NIRO (Radius 600 mm) Art.-Nr. 105 390			Vierbeinstativ NIRO (Radius 600 mm) Art.-Nr. 105 490			Dreibeinstativ NIRO (Radius 1450 mm) Art.-Nr. 105 391				Vierbeinstativ NIRO (Radius 1450 mm) Art.-Nr. 105 491				
Anzahl Leitungen / Anzahl Betonsocle		max. außen	innen	6 Sockel	9 Sockel	12 Sockel	8 Sockel	12 Sockel	16 Sockel	3 Sockel	6 Sockel	9 Sockel	12 Sockel	4 Sockel	8 Sockel	12 Sockel	16 Sockel	
HVI long Leitung Außenverlegung, Stützrohr ungeschlitz	Art.-Nr. 105 330, AI, oder Art.-Nr. 105 314, NIRO L = 3,2 m / FS = 1,0 m	1	0	110	129	149	140	176	206	—	—	—	—	—	—	—	—	
		2-4	0	100	116	133	125	154	181	—	—	—	—	—	—	—	—	
		Art.-Nr. 105 331, AI, oder Art.-Nr. 105 315, NIRO L = 3,2 m / FS = 2,5 m	1	0	99	116	133	126	150	169	—	—	—	—	—	—	—	—
	Art.-Nr. 105 332, AI, oder Art.-Nr. 105 316, NIRO L = 4,7 m / FS = 1,0 m	2-4	0	93	108	122	117	138	149	—	—	—	—	—	—	—	—	
		1	0	—	93	105	101	120	132	—	110	127	142	107	141	170	192	
		2-4	0	—	—	95	93	109	115	—	101	115	129	100	129	152	162	
	Art.-Nr. 105 333, AI, oder Art.-Nr. 105 317, NIRO L = 4,7 m / FS = 2,5 m	1	0	—	—	99	93	111	116	—	102	119	131	107	133	156	158	
		2-4	0	—	—	93	—	100	104	—	96	112	122	100	122	140	140	
	HVI long Leitung Innen- und Außenverlegung, Stützrohr geschlitz	Art.-Nr. 105 325, AI, oder Art.-Nr. 105 336, NIRO L = 3,2 m / FS = 1,0 m	0	1	125	151	183	169	234	234	118	151	184	233	151	220	233	233
			1	0-1	110	129	149	140	176	206	106	131	156	183	133	177	214	229
			2-4	0-1	100	116	133	125	154	181	100	122	142	164	125	161	193	202
		Art.-Nr. 105 326, AI, oder Art.-Nr. 105 337, NIRO L = 3,2 m / FS = 2,5 m	0	1	110	131	149	140	176	189	108	133	160	187	135	180	188	188
1			0-1	99	116	133	126	150	169	99	122	142	165	125	160	170	170	
2-4			0-1	93	108	122	119	138	149	94	116	134	151	119	149	154	154	
Art.-Nr. 105 327, AI, oder Art.-Nr. 105 338, NIRO L = 4,7 m / FS = 1,0 m		0	1	93	110	124	119	140	159	100	123	145	170	118	165	217	233	
		1	0-1	—	93	105	101	120	132	—	110	127	142	107	141	170	192	
Art.-Nr. 105 328, AI, oder Art.-Nr. 105 339, NIRO L = 4,7 m / FS = 2,5 m		2-4	0-1	—	—	95	93	109	115	—	101	115	129	100	129	152	162	
		0	1	—	100	111	108	127	136	93	114	133	152	118	148	183	189	
		1	0-1	—	—	99	93	111	116	—	102	119	131	107	133	156	158	
HVI power Leitung Innenverlegung, Stützrohr geschlitz		Art.-Nr. 105 392, NIRO L = 3,5 m / FS = 1,0 m	2-4	0-1	—	—	93	—	100	104	—	96	112	122	100	122	140	140
	0		1	117	140	166	151	195	234	112	142	172	212	143	192	234	234	
	0		1	104	122	140	133	162	164	104	129	152	162	131	162	162	162	
HVI power Leitung Innenverlegung, Stützrohr ungeschlitz	Art.-Nr. 105 393, NIRO L = 3,5 m / FS = 2,5 m	0	1	122	104	118	114	133	146	97	120	139	158	122	154	192	234	
		0	1	—	95	107	104	122	131	—	112	129	143	114	142	162	162	
		0	1	—	—	—	—	—	—	—	—	—	—	—	—	—	—	
HVI power Leitung Außenverlegung, Stützrohr ungeschlitz	Art.-Nr. 105 563, AI L = 3,5 m / FS = 1,0 m	1	0	100	120	136	129	156	186	—	—	—	—	—	—	—	—	
		1	0	—	110	124	119	142	147	—	—	—	—	—	—	—	—	
	Art.-Nr. 105 573, AI L = 3,5 m / FS = 2,5 m	1	0	—	—	100	95	114	121	—	103	119	134	106	133	156	162	
		1	0	—	—	93	—	104	108	—	98	112	127	100	125	140	140	
HVI power Leitung Innen- und Außenverlegung, Stützrohr geschlitz	Art.-Nr. 105 513, AI L = 3,5 m / FS = 1,0 m	0	1	120	142	168	154	199	238	113	143	173	215	143	193	237	237	
		1	0-1	100	120	136	129	156	186	99	124	145	169	125	163	192	192	
	Art.-Nr. 105 543, AI L = 3,5 m / FS = 2,5 m	0	1	104	123	140	133	164	169	102	130	152	170	131	169	169	169	
		1	0-1	—	110	124	119	142	147	—	115	134	146	118	148	148	148	
	Art.-Nr. 105 515, AI L = 5,0 m / FS = 1,0 m	0	1	—	104	120	114	133	145	96	121	141	160	122	156	192	235	
		1	0-1	—	—	100	95	114	121	—	103	119	134	106	133	156	162	
Art.-Nr. 105 545, AI L = 5,0 m / FS = 2,5 m	0	1	—	95	109	104	122	129	—	111	129	145	114	142	169	169		
1	0-1	—	—	93	—	104	108	—	98	112	127	100	125	140	140			

Blitzschutz / Erddung HVI / CUI Blitzschutz

HVI light Leitung DEHNcon-H		Trennungsabstand $s \leq 45 \text{ cm}$ „Luft“ $s \leq 90 \text{ cm}$ „Feststoff“	

Technische Daten	HVI light Leitung / DEHNcon-H
Außendurchmesser / Farbe	20 mm / dunkelgrau
Äquivalenter Trennungsabstand (Luft)	$\leq 45 \text{ cm}$
Äquivalenter Trennungsabstand (Feststoff)	$\leq 90 \text{ cm}$
Betriebstemperatur	$-30 \text{ °C} \dots +70 \text{ °C}$
Getestet mit I_{imp} (10/350 μs) in Anlehnung an DIN EN 62561-1	150 kA
Einsatz in Blitzschutzklasse bei einzelner Ableitung ohne Stromaufteilung ($k_c = 1$)	II, III, IV
Verlegung in Ex-Zone 1 und 21	nicht zulässig
Maximal zulässige Leitungslänge LPL II (bei $k_c = 1$)	7,5 m
Maximal zulässige Leitungslänge LPL III / IV (bei $k_c = 1$)	11,25 m

HVI Leitung HVI long Leitung DEHNcon-H		Trennungsabstand $s \leq 75 \text{ cm}$ „Luft“ $s \leq 150 \text{ cm}$ „Feststoff“	

Technische Daten	HVI Leitung / HVI long Leitung / DEHNcon-H
Außendurchmesser / Farbe	20 mm / schwarz oder 23 mm / grau
Äquivalenter Trennungsabstand (Luft)	$\leq 75 \text{ cm}$
Äquivalenter Trennungsabstand (Feststoff)	$\leq 150 \text{ cm}$
Betriebstemperatur	$-30 \text{ °C} \dots +70 \text{ °C}$
Getestet mit I_{imp} (10/350 μs) in Anlehnung an DIN EN 62561-1	150 kA
Einsatz in Blitzschutzklasse bei einzelner Ableitung ohne Stromaufteilung ($k_c = 1$)	II, III, IV
Verlegung in Ex-Zone 1 und 21	zulässig
Maximal zulässige Leitungslänge LPL II (bei $k_c = 1$)	12,5 m
Maximal zulässige Leitungslänge LPL III / IV (bei $k_c = 1$)	18,75 m

HVI power Leitung HVI power long Leitung		Trennungsabstand $s \leq 90 \text{ cm}$ „Luft“ $s \leq 180 \text{ cm}$ „Feststoff“	

Technische Daten	HVI power Leitung / HVI power long Leitung
Außendurchmesser / Farbe	27 mm / schwarz
Äquivalenter Trennungsabstand (Luft)	$\leq 90 \text{ cm}$
Äquivalenter Trennungsabstand (Feststoff)	$\leq 180 \text{ cm}$
Betriebstemperatur	$-30 \text{ °C} \dots +70 \text{ °C}$
Getestet mit I_{imp} (10/350 μs) in Anlehnung an DIN EN 62561-1	200 kA
Einsatz in Blitzschutzklasse bei einzelner Ableitung ohne Stromaufteilung ($k_c = 1$)	I, II, III, IV
Verlegung in Ex-Zone 1 und 21	zulässig
Maximal zulässige Leitungslänge LPL I (bei $k_c = 1$)	11,25 m
Maximal zulässige Leitungslänge LPL II (bei $k_c = 1$)	15,0 m
Maximal zulässige Leitungslänge LPL III / IV (bei $k_c = 1$)	22,5 m

HVI light Leitung

System zum Einhalten des Trennungsabstandes z. B. bei Flachdächern. Durch die hochspannungsfeste Isolierung der HVI light Leitung wird ein unkontrolliertes Überschlagen z. B. durch die Dacheindeckung auf darunter liegende metallene oder elektrische Teile vermieden.

Einsetzbar bis zu einem äquivalenten Trennungsabstand $s \leq 45$ cm (in Luft) oder $s \leq 90$ cm (fester Baustoff).

HVI light Leitung (Trommelware 100 m)

Die HVI light Leitung wird mit einer Länge von 100 m auf einer Einwegtrommel aus Sperrholz (Durchmesser ca. 800 mm, Breite ca. 485 mm) inkl. 1 Stück Innensechskantschlüssel geliefert.



Typ HVI LI 45 20 ...	L100M GR
Art.-Nr.	819 125
Werkstoff Leiter	Cu
Werkstoff Isolierung	PE
Werkstoff Mantel	PE
Farbe Leitung	dunkelgrau ●
Querschnitt Seele	19 mm ²
Durchmesser Ø Leitung	20 mm
Normenbezug	DIN IEC/TS 62561-8 (VDE V 0185-561-8)
VPE	100 m
Preis / m	54,50 €

HVI light Leitung (Trommelware 500 m)

Die HVI light Leitung wird mit einer Länge von 500 m auf einer Einwegtrommel aus Sperrholz (Durchmesser ca. 1 m, Breite ca. 670 mm, Durchmesser Achsbohrung ca. 80mm) inkl. 1 Stück Innensechskantschlüssel geliefert. Gesamtgewicht ca. 290 kg.



Typ HVI LI 45 20 ...	L500M GR
Art.-Nr.	819 124
Werkstoff Leiter	Cu
Werkstoff Isolierung	PE
Werkstoff Mantel	PE
Farbe Leitung	dunkelgrau ●
Querschnitt Seele	19 mm ²
Durchmesser Ø Leitung	20 mm
Normenbezug	DIN IEC/TS 62561-8 (VDE V 0185-561-8)
VPE	500 m
Preis / m	50,50 €

HVI light Leitung (abgelängt)

Die HVI light Leitung wird abgelängt und im Karton (max. 70 m) geliefert.

Leitungslänge bei Bestellung angeben (0,5 m Schritte).



Typ HVI LI 45 20 ...	L.. GR
Art.-Nr.	819 129
Werkstoff Leiter	Cu
Werkstoff Isolierung	PE
Werkstoff Mantel	PE
Farbe Leitung	dunkelgrau ●
Querschnitt Seele	19 mm ²
Durchmesser Ø Leitung	20 mm
Mindestbestelllänge (l1)	6 m
Normenbezug	DIN IEC/TS 62561-8 (VDE V 0185-561-8)
VPE	1 Stk.
Preis / Stk. (6 m)	417,00 €
jeder weitere Meter	54,50 €

Anschlüsselemente für HVI light Leitung

Anschlüsselement für HVI light Leitung

Anschlüsselement zum Anschließen der HVI light Leitung an andere Teile des äußeren Blitzschutzes oder der Erdungsanlage. Inkl. Schrumpfschlauch.



Typ	AE BO10 KF HVI LI V2A
Art.-Nr.	819 299
Werkstoff	NIRO
Anschluss	Bolzen Ø10 mm, L 50 mm
Ausführung	mit Federring
Schraube	Gewindestift M6 x 8 mm
VPE	1 Stk.
Preis / Stk.	47,65 €

PA-Anschlüsselement für HVI light Leitung

Zum Absteuern des elektrischen Feldes im Bereich des Endverschlusses der HVI light Leitung. Speziell geschlitzte Auflagefläche zur elektrischen Kontaktierung des halbleitenden Mantels.



Typ	PAE 17 20 AB11 V2A
Art.-Nr.	410 219
Werkstoff	NIRO
Klemmbereich Ø	17 mm
Anschlussbohrung Ø	11 mm
Schraube	☛ M10 x 20 mm
Normenbezug	DIN IEC/TS 62561-8 (VDE V 0185-561-8)
VPE	1 Stk.
Preis / Stk.	24,55 €

Befestigungsset für HVI light Leitung

Befestigungsset zur Montage der HVI light Leitung am Stützrohr Ø50 mm (z. B. HVI long Stützrohr), bestehend aus Anschlussplatte (vierfach, inkl. zwei Sperrzahnmutter) und Befestigungsring mit vier geschlitzten Leitungshaltern (Ø17 mm) für den Anpassungsbereich (inkl. zwei Kabelbinder).

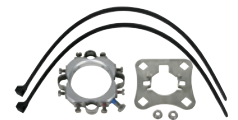

Typ	BFS SR D50 4AE HVI LI AL V2A
Art.-Nr.	819 289
Werkstoff	NIRO / Al
Aufnahme Anschlussplatte	Vierkantloch 13 mm
Normenbezug	DIN IEC/TS 62561-8 (VDE V 0185-561-8)
VPE	1 Stk.
Preis / Stk.	157,10 €

Befestigungsbolzen

Befestigungsbolzen zur Montage einer Seilüberspannung an Fangstange (Ø22 / Ø16 mm) oder Anschlussplatte (z. B. Art-Nr. 819 289 oder 819 288).



Typ	BB 1XB11GSM8 1XB23GSM12 AL
Art.-Nr.	105 229
Werkstoff	Al
Anschluss	1x B 11 mm, 1x B 23 mm
Schraube	☛ M8 x 10 mm ☛ M12 x 20 mm
Aderendhülse	50 mm ²
Werkstoff Aderendhülse	Cu/Sn
VPE	10 Stk.
Preis / Stk.	17,80 €

Zubehör für Anschlusselemente für HVI light Leitung

Aderendhülse

Aderendhülse zur sicheren Fixierung des Aluminiumseils mit einem Querschnitt von 50 mm² (Art.-Nr. 840 050).
1 Pack = 10 Stück.



Typ	AEH 50 L22 CUGALSN
Art.-Nr.	444 050
Werkstoff	Cu/Sn
Querschnitt	50 mm ²
VPE	1 PAK
Preis / PAK	12,90 €

Kabelbinder

Kabelbinder zur Verlegung der HVI Leitung.



Typ	KB UVB 546X13 SW
Art.-Nr.	819 999
Länge	546 mm
Werkstoff	Polyamid 6.6
Ausführung	UV-beständig
VPE	50 Stk.
Preis / Stk.	6,30 €

Fangmaste für HVI light Leitung auf Flachdächern

Komplett mit Vierfach-Anschlussplatte für die HVI light Leitung und Befestigungsset zur Montage der Leitung am Fangmast.



Mit Anpassung an die Dachneigung bis max. 10°.

Die Betonsockel (Gewicht 17 kg) und die Unterlegplatten sind separat zu bestellen.



Fangmast 30 für HVI light Leitung SET I 2300 mm Gesamthöhe



Typ FM ...	D30 L2300 DBS R320 GFK AL STTZN
Art.-Nr.	819 282
Werkstoff Stativ	St/tZn
Radius Stativ	320 mm
Werkstoff Stützrohr	GFK / Al
Länge Stützrohr	1300 mm
Isolierstrecke	1095 mm
Länge Fangspitze	1000 mm
Werkstoff Fangspitze	NIRO
Max. Böenwindgeschwindigkeit bei 3 Sockeln à 17 kg	154 km/h
Normenbezug	DIN IEC/TS 62561-8 (VDE V 0185-561-8)
VPE	1 Stk.
Preis / Stk.	527,40 €

Fangmast 30 für HVI light Leitung SET II 2800 mm Gesamthöhe



Typ FM ...	D30 L2800 DBS R320 GFK AL STTZN
Art.-Nr.	819 287
Werkstoff Stativ	St/tZn
Radius Stativ	320 mm
Werkstoff Stützrohr	GFK / Al
Länge Stützrohr	1300 mm
Isolierstrecke	1095 mm
Länge Fangspitze	1500 mm
Werkstoff Fangspitze	Al
Max. Böenwindgeschwindigkeit bei 3 Sockeln à 17 kg	132 km/h
Normenbezug	DIN IEC/TS 62561-8 (VDE V 0185-561-8)
VPE	1 Stk.
Preis / Stk.	543,40 €



Fangmast 50 für HVI light Leitung SET I 2900 mm Gesamthöhe



Typ FM D50 10 2900 GFK AL ...	DBS KB STTZN
Art.-Nr.	819 380
Werkstoff Stativ	St/tZn
Radius Stativ	560 mm
Werkstoff Stützrohr	GFK / Al
Länge Stützrohr	1900 mm
Isolierstrecke	1535 mm
Länge Fangspitze	1000 mm
Werkstoff Fangspitze	NIRO
Max. Böenwindgeschwindigkeit bei 3 Sockeln à 17 kg	124 km/h
Max. Böenwindgeschwindigkeit bei 6 Sockeln à 17 kg	168 km/h
Max. Böenwindgeschwindigkeit bei 9 Sockeln à 17 kg	204 km/h
Normenbezug	DIN IEC/TS 62561-8 (VDE V 0185-561-8)
VPE	1 Stk.
Preis / Stk.	852,10 €

Fangmast 50 für HVI light Leitung SET II 3900 mm Gesamthöhe



Typ FM D50 16 10 3900 GFK AL ...	DBS KB STTZN
Art.-Nr.	819 385
Werkstoff Stativ	St/tZn
Radius Stativ	560 mm
Werkstoff Stützrohr	GFK / Al
Länge Stützrohr	1900 mm
Isolierstrecke	1535 mm
Länge Fangstange	2000 mm
Werkstoff Fangstange	Al
Max. Böenwindgeschwindigkeit bei 3 Sockeln à 17 kg	113 km/h
Max. Böenwindgeschwindigkeit bei 6 Sockeln à 17 kg	147 km/h
Max. Böenwindgeschwindigkeit bei 9 Sockeln à 17 kg	179 km/h
Normenbezug	DIN IEC/TS 62561-8 (VDE V 0185-561-8)
VPE	1 Stk.
Preis / Stk.	871,10 €

Fangmast 50 für HVI light Leitung SET III 4900 mm Gesamthöhe



Typ FM D50 22 16 10 4900 GFK ...	AL DBS KB STTZN
Art.-Nr.	819 390
Werkstoff Stativ	St/tZn
Radius Stativ	560 mm
Werkstoff Stützrohr	GFK / Al
Länge Stützrohr	1900 mm
Isolierstrecke	1535 mm
Länge Fangstange	3000 mm
Werkstoff Fangstange	Al
Max. Böenwindgeschwindigkeit bei 3 Sockeln à 17 kg	99 km/h
Max. Böenwindgeschwindigkeit bei 6 Sockeln à 17 kg	129 km/h
Max. Böenwindgeschwindigkeit bei 9 Sockeln à 17 kg	147 km/h
Normenbezug	DIN IEC/TS 62561-8 (VDE V 0185-561-8)
VPE	1 Stk.
Preis / Stk.	898,10 €

Leitungshalter und Zubehör für Verlegung auf Flachdächern / Metaldächern

Dachleitungshalter, für Flachdächer

Zur Befestigung von Rundleitern und Bändern auf Flachdächern mit einfacher Leitungshalterung Typ FB.



Typ	DLHFB 8 LO 100X100X70
Art.-Nr.	253 015
Leitungsführung	lose
Werkstoff Leitungshalter	Kunststoff
Leitungshalter Aufnahme Rd	8 mm
Stein	Beton (C35/45)
Gewicht	1 kg
VPE	10 Stk.
Preis / Stk.	2,85 €

Adapter für Verlegung der HVI light Leitung / HVI Leitung auf Flachdach

Mit Dachleitungshalter Typ FB (Art.-Nr. 253 015) zum Aufschnappen.



Typ	RLA 20 FB K SW
Art.-Nr.	253 026
Werkstoff	Kunststoff
Farbe	schwarz ●
Leitungshalter Aufnahme Rd	20 mm
VPE	50 Stk.
Preis / Stk.	1,90 €

Dachleitungshalter

Für Flachdächer, Gewicht ca. 4,7 kg. Leitungshalter, Betonstein und Grundplatte, zum Verlegen der HVI light Leitung, HVI Leitung auf Flachdächern.



Typ	DLH ZS 20 23 V2A 4.7KG BES180 GP300 K
Art.-Nr.	253 229
Werkstoff Leitungshalter	NIRO
Leitungshalter Aufnahme Rd	20 / 23 mm
Gesamtgewicht	ca. 4,7 kg
Normenbezug	DIN IEC/TS 62561-8 (VDE V 0185-561-8)
VPE	1 Stk.
Preis / Stk.	33,65 €

Leitungshalter

Leitungshalter mit geschlitztem Überleger für HVI light Leitung, HVI Leitung zum Befestigen in der Grundplatte (Art.-Nr. 253 300) mit Betonstein (Art.-Nr. 253 301).



Typ	LHZS 20 23 DS10 L75 V2A
Art.-Nr.	253 289
Werkstoff	NIRO
Leitungshalter Aufnahme Rd	20 / 23 mm
Bauhöhe Leitungshalter	87 mm
Bolzen	Ø10 mm (Stecken)
VPE	1 Stk.
Preis / Stk.	17,70 €

Betonstein

Zur Stabilisierung der Grundplatte.



Typ BES 4.6KG SB10 ...	180X180X70
Art.-Nr.	253 301
Werkstoff	Beton (C35/45)
Gewicht	4,6 kg
Abmessung	180 x 180 x 70 mm
VPE	24 Stk.
Preis / Stk.	10,25 €

Grundplatte

Grundplatte zur Aufnahme (Steckbuchse) des Distanzstabs (Art.-Nr. 253 315, 253 325) sowie Leitungshalter (Art.-Nr. 253 289) und zum Schutz der Dachbahnen unter dem Betonstein (Art.-Nr. 253 301).



Typ	GP B10 H60 D300 KS GR
Art.-Nr.	253 300
Durchmesser Ø	300 mm
Durchmesser Ø Steckbuchse	10 mm
Höhe	60 mm
Werkstoff	Kunststoff
Farbe	grau ●
VPE	24 Stk.
Preis / Stk.	5,70 €

Dachleitungshalter

Für Flachdächer, Gewicht ca. 8,6 kg. Leitungshalter, Betonsockel und Unterlegplatte, zum Verlegen der HVI light Leitung, HVI Leitung auf Flachdächern.



Typ	DLH ZS 20 23 V2A 8.5KG KT D240 ULP
Art.-Nr.	253 239
Werkstoff Leitungshalter	NIRO
Leitungshalter Aufnahme Rd	20 / 23 mm
Gesamtgewicht	ca. 8,6 kg
Normenbezug	DIN IEC/TS 62561-8 (VDE V 0185-561-8)
VPE	1 Stk.
Preis / Stk.	46,35 €

Leitungshalter

Leitungshalter mit geschlitztem Überleger für HVI light Leitung, HVI Leitung zum Befestigen im Betonsockel mit Keil (Art.-Nr. 102 075).



Typ	LH ZS 20 23 KT D16 L85 V2A
Art.-Nr.	253 279
Werkstoff	NIRO
Leitungshalter Aufnahme Rd	20 / 23 mm
Bauhöhe Leitungshalter	125 mm
Bolzen	Ø16 mm (Keilen)
VPE	1 Stk.
Preis / Stk.	25,10 €

Betonsockel

Mit Keiltechnik, für Fangspitzen Ø10 mm, Länge 1000 mm oder DEHNiso-Distanzhalter Ø16 mm, Länge bis 675 mm (Abstand 0,8 m) oder Leitungshalter (Art.-Nr. 253 279).



Typ	BES 8.5KG KT10 16 D240 SET
Art.-Nr.	102 075
Gesamtgewicht	8,5 kg
Durchmesser Ø	240 mm
Werkstoff	Beton (C45/55)
Werkstoff Keil / Adapter	NIRO
VPE	120 Stk.
Preis / Stk.	15,30 €

Unterlegplatte

Zum Schutz der Dachbahnen unter dem Betonsockel.
Für Betonsockel (Art.-Nr. 102 075, 102 003).



Typ	ULP KS D280 SW
Art.-Nr.	102 060
Durchmesser Ø Außen	280 mm
Durchmesser Ø Innen	270 mm
Werkstoff	EVA
Farbe	schwarz ●
VPE	1 Stk.
Preis / Stk.	5,95 €

Distanzhalter für HVI light Leitung

Distanzhalter zum Erstellen des Anpassungsbereiches (Länge 1200 mm) ohne zusätzlichen Anschluss an den Potentialausgleich.
Der Distanzhalter wird z. B. im Betonsockel mit Keiltechnik 17 kg (Art.-Nr. 102 340) errichtet.



Typ	DH ZS 20 D16 500 GFK PA	DH ZS 20 D16 1000 GFK PA
Art.-Nr.	106 852	106 812
Werkstoff Distanzhalter	GFK	GFK
Werkstoff Leitungshalter / Adapter	PA	PA
Länge (l1)	500 mm	1000 mm
Leitungshalter Aufnahme Rd	20 mm	20 mm
Gewinde	M8	M8
Max. Böenwindgeschwindigkeit (1x Sockel 17 kg, Halterabstand 1000 mm)	154 km/h	98 km/h
Normenbezug	DIN IEC/TS 62561-8 (VDE V 0185-561-8)	DIN IEC/TS 62561-8 (VDE V 0185-561-8)
VPE	1 Stk.	1 Stk.
Preis / Stk.	22,75 €	48,65 €

Distanzhalter mit PA-Element für HVI light Leitung (Länge variabler Anpassungsbereich 350-900 mm)

Distanzhalter zum Erstellen des variablen Anpassungsbereiches der HVI light Leitung.
Mit MV-Klemme für den Anschluss an den Potentialausgleich (Rd 16 mm / Rd 8-10 mm).
Der Betonsockel (Art.-Nr. 102 010, Gewicht 17 kg) und die Unterlegplatte (Art.-Nr. 102 050) sind separat zu bestellen.



Typ	DIDH PAE 17 D16 750 AL V2A
Art.-Nr.	105 460
Werkstoff Distanzhalter	Al
Länge Distanzhalter	750 mm
Leitungshalter Aufnahme Rd	17 mm
Werkstoff Leitungshalter	NIRO
Klemmbereich Rd MV-Klemme	8-10 / 16 mm
Werkstoff Klemme	Al
Länge variabler Endverschluss	350-900 mm
Max. Böenwindgeschwindigkeit (1 Sockel à 17 kg; l = 900 mm)	111 km/h
Max. Böenwindgeschwindigkeit (2 Sockel à 17 kg; l = 900 mm)	159 km/h
Normenbezug	DIN IEC/TS 62561-8 (VDE V 0185-561-8)
VPE	1 Stk.
Preis / Stk.	36,40 €

Betonsockel

Mit Keiltechnik und adaptierter Unterlegplatte, stapelbar.



Typ	BES 17KG KT16 ULP D337 SET
Art.-Nr.	102 340
Gesamtgewicht	17 kg
Aufnahme	Keiltechnik Ø16 mm
Durchmesser Ø	337 mm
Werkstoff	Beton (C45/55)
Werkstoff Keil	NIRO
VPE	54 Stk.
Preis / Stk.	27,25 €

Betonsockel

Mit Keiltechnik, stapelbar, für das Errichten von Dreibeinstativen, für Fangstangen Ø16 mm, angefast oder verjüngt, DEHN-iso-Distanzhalter Ø16 mm oder Leitungshalter (Art.-Nr. 253 279).



Typ	BES 17KG KT16 D337 SET
Art.-Nr.	102 010
Gewicht	17 kg
Aufnahme	Keiltechnik Ø16 mm
Durchmesser Ø	337 mm
Werkstoff	Beton (C45/55)
Werkstoff Keil / Adapter	NIRO
VPE	54 Stk.
Preis / Stk.	21,85 €

Unterlegplatte

Zum Schutz der Dachbahnen unter dem Betonsockel.
Für Betonsockel (Art.-Nr. 102 010, 102 002).



Typ	ULP KS D370 SW
Art.-Nr.	102 050
Durchmesser Ø Außen	370 mm
Durchmesser Ø Innen	360 mm
Werkstoff	EVA
Farbe	schwarz ●
VPE	1 Stk.
Preis / Stk.	7,70 €

Dachleitungshalter für Rundstehfalz-Dächer

Dachleitungshalter mit geschlitztem Überleger für HVI light Leitung, HVI Leitung zum Befestigen auf Metalldächern mit Rundstehfalz.



Typ	DLH RSF ZS 20 23 V2A
Art.-Nr.	202 850
Werkstoff Dachleitungshalter	NIRO
Werkstoff Leitungshalter	NIRO
Klemmbereich	Ø20-25 mm
Leitungshalter Aufnahme Rd	20 / 23 mm
Normenbezug	DIN IEC/TS 62561-8 (VDE V 0185-561-8)
VPE	25 Stk.
Preis / Stk.	15,05 €

Dachleitungshalter für Klemmfalz-Dächer (z. B. RIB-ROOF Speed 500 Fa. Zambelli)

Dachleitungshalter mit geschlitztem Überleger für HVI light Leitung, HVI Leitung zum Befestigen auf Metalldächern mit Klemmfalz.



Typ	DLH KF ZS 20 23 V2A
Art.-Nr.	202 851
Werkstoff Dachleitungshalter	NIRO
Werkstoff Leitungshalter	NIRO
Klemmbereich	ca. 18 / 22 mm
Leitungshalter Aufnahme Rd	20 / 23 mm
Normenbezug	DIN IEC/TS 62561-8 (VDE V 0185-561-8)
VPE	25 Stk.
Preis / Stk.	16,30 €

Dachleitungshalter für Stehfalz-Dächer

Dachleitungshalter mit geschlitztem Überleger für HVI light Leitung, HVI Leitung zum Befestigen auf Metalldächern mit Stehfalz.



Typ	DLH SF ZS 20 23 V2A
Art.-Nr.	202 852
Werkstoff Dachleitungshalter	NIRO
Werkstoff Leitungshalter	NIRO
Klemmbereich	0,7-8 mm
Leitungshalter Aufnahme Rd	20 / 23 mm
Normenbezug	DIN IEC/TS 62561-8 (VDE V 0185-561-8)
VPE	25 Stk.
Preis / Stk.	14,85 €

Dachleitungshalter mit Anschlusslasche

Dachleitungshalter mit geschlitztem Überleger für HVI light Leitung, HVI Leitung mit Anschlusslasche in Z-Form zum Nieten oder Schrauben auf Metalldächern.



Typ	DLH AL ZS 20 23 V2A
Art.-Nr.	202 853
Werkstoff Dachleitungshalter	NIRO
Werkstoff Leitungshalter	NIRO
Befestigung	[4x] Ø5,2 / [2x] Ø6,5 mm
Leitungshalter Aufnahme Rd	20 / 23 mm
Normenbezug	DIN IEC/TS 62561-8 (VDE V 0185-561-8)
VPE	25 Stk.
Preis / Stk.	11,10 €

Leitungshalter für Verlegung an Wänden

Leitungshalter

Mit Gewinde.

Leitungshalter für Wandmontage mit Zweischauben-Überleger (nicht im Bereich des Endverschlusses).



Typ	LH ZS 20 23 GM8 V2A	LH ZS 20 23 GM6 V2A
Art.-Nr.	275 250	275 251
Werkstoff Leitungshalter	NIRO	NIRO
Leitungshalter Aufnahme Rd	20 / 23 mm	20 / 23 mm
Gewinde	M8	M6
Normenbezug	DIN IEC/TS 62561-8 (VDE V 0185-561-8)	DIN IEC/TS 62561-8 (VDE V 0185-561-8)
VPE	25 Stk.	25 Stk.
Preis / Stk.	8,05 €	8,05 €

Leitungshalter

Mit Langloch.

Leitungshalter für Wandmontage mit Zweischauben-Überleger (nicht im Bereich des Endverschlusses).



Typ	LH ZS 20 23 B5.5X10 V2A
Art.-Nr.	275 252
Werkstoff Leitungshalter	NIRO
Leitungshalter Aufnahme Rd	20 / 23 mm
Befestigungsloch	5,5 x 10 mm
Normenbezug	DIN IEC/TS 62561-8 (VDE V 0185-561-8)
VPE	25 Stk.
Preis / Stk.	7,25 €

Leitungshalter

Mit Kunststoffsockel.

Leitungshalter für Wandmontage mit Zweischauben-Überleger (nicht im Bereich des Endverschlusses).



Typ	LH ZS 20 23 KS H10 V2A
Art.-Nr.	275 259
Werkstoff Leitungshalter	NIRO
Leitungshalter Aufnahme Rd	20 / 23 mm
Gewinde	M8
Normenbezug	DIN IEC/TS 62561-8 (VDE V 0185-561-8)
VPE	25 Stk.
Preis / Stk.	8,70 €

Leitungshalter für HVI Leitung

Für Wandmontage und für die Montage im Bereich des Endverschlusses.



Typ	LH ZS 20 H19 IGM8 GR PA
Art.-Nr.	275 220
Werkstoff Leitungshalter	PA
Leitungshalter Aufnahme Rd	20 mm
Innengewinde	M8
Befestigungsloch	6,5 mm
Normenbezug	DIN IEC/TS 62561-8 (VDE V 0185-561-8)
VPE	25 Stk.
Preis / Stk.	3,95 €

Abisolierwerkzeug für HVI light Leitungen / HVI Leitungen

Das Werkzeug kann zum Absetzen des halbleitenden Mantels und gleichzeitig der PE-Isolierung der HVI light Leitung, HVI Leitung (Außendurchmesser 20 mm) verwendet werden.

- Das Werkzeug besteht aus einem Handgriff und verschiedenen austauschbaren Schneidköpfen
- Die Abisolierlänge der HVI light Leitung, HVI Leitung ist in Stufen (Rastpunkte) von 0,2 mm über das im Griff eingebaute Stellrad regulierbar; die eingestellte Länge ist auf der Skala des Handgriffes ablesbar.

Bedienung

Werkzeug mit Schneidkopf am geschnittenen Leitungsende ansetzen.

Mit Drehbewegung im Uhrzeigersinn und leichter Druckausübung mittels des Werkzeuges erfolgt der Schneidvorgang / das Absetzen.

Das Anbringen des austauschbaren Schneidkopfes an den Handgriff erfolgt werkzeuglos über eine Bajonettkupplung.

HVI strip 20

Ausführung für HVI light Leitung und HVI Leitung (Handgriff + Schneidkopf).



Typ HVI ...	STRIP 20
Art.-Nr.	597 220
Durchmesser Ø Leitung	20 mm
Werkstoff Formteil	Kunststoff
Werkstoff Klinge	NIRO
VPE	1 Stk.
Preis / Stk.	447,20 €

HVI head 20

Ausführung für HVI light Leitung und HVI Leitung (Schneidkopf).



Typ HVI ...	HEAD 20
Art.-Nr.	597 120
Durchmesser Ø Leitung	20 mm
Werkstoff Formteil	Kunststoff
Werkstoff Klinge	NIRO
VPE	1 Stk.
Preis / Stk.	100,20 €

Zubehör für Abisolierwerkzeug für HVI light Leitungen / HVI Leitungen

HVI head holder

Adapter mit Bajonettkupplung zum Befestigen des HVI head Schneidkopf (35 mm voreingestellte Abisolierlänge). Der Adapter kann in üblichen Dreibecken-Spannfutter (Ø10 mm) z. B. bei Akkuschraubern verwendet werden.



Typ	HVI HH
Art.-Nr.	597 139
Werkstoff	Kunststoff / Ms
VPE	1 Stk.
Preis / Stk.	420,00 €

Ersatzklingen für HVI head 20

1 Pack = 4 Stück



Typ	EK HVI HEAD 20
Art.-Nr.	597 101
Werkstoff	NIRO
VPE	1 PAK
Preis / PAK	63,10 €

Abmantelwerkzeug für HVI light Leitungen / HVI Leitungen

Das Werkzeug kann zum Abmanteln des zusätzlichen grauen Mantels der HVI light Leitung und HVI Leitung verwendet werden. DEHNhelix besteht aus einem Handgriff und zusätzlich wechselbarem Bügel (je nach Durchmesser der Leitung).

DEHNhelix



Typ	AW DEHNHELIX
Art.-Nr.	597 230
Durchmesser Ø Leitung	23 mm
Werkstoff Formteil	Kunststoff
Werkstoff Klinge	NIRO
VPE	1 Stk.
Preis / Stk.	113,70 €

Zubehör für Abmantelwerkzeug für HVI light Leitungen / HVI Leitungen

Ersatzklinge für Abmantelwerkzeug



Typ	EK AW DEHNHELIX
Art.-Nr.	597 130
Werkstoff	NIRO
VPE	1 Stk.
Preis / Stk.	69,50 €

Kabelschere für HVI Leitungen

Kabelschere zum einfachen Ablängen der HVI light Leitung, HVI Leitung (Außendurchmesser 20 / 23 mm) und HVI power Leitung (Außendurchmesser 27 mm) sowie für die CUI Leitung. Durch den speziellen Aufbau der Kabelschere können auch mehrdrähtige Leitungen korrekt geschnitten werden, um das Aufbringen der Anschlüsselemente zu vereinfachen.

HVI cutter



Typ	HVI CUTTER 32
Art.-Nr.	597 032
Durchmesser Ø Leitung	bis 32 mm
Werkstoff Messer	Werkzeugstahl (CR-Moly (SCM440))
Werkstoff Holme	Carbonstahl (SS400)
Länge	600 mm
VPE	1 Stk.
Preis / Stk.	306,00 €

DEHNcon-H

System für die Getrennte Fangeinrichtung von Sende-/Empfangsanlagen (Parabol-, terrestrische Antennen) oder von gesamten Gebäuden oder Gebäudeteilen.



Optisch angepasste Ausführung durch innere Verlegung der HVI light Leitung im Stützrohr, reduzierte Abmessung der Stützrohre (Al-Rohr 40 x 5 mm / GFK-Rohr 30 x 3 mm) mit geringem Gewicht des gesamten Aufbaus, auch für die Montage an bestehenden Antennenstandrohren.

Der spezielle innenliegende Endverschluss ist mit einem flexiblen NIRO-Band für den Anschluss an den Potentialausgleich am unteren Ende des Stützrohres herausgeführt.

HVI light Leitung im Stützrohr mit Fangspitze

Mit innenliegendem Endverschluss und Fangspitze NIRO Ø10 mm



Allgemeine Technische Daten:

Werkstoff Stützrohr	GFK / Al
Werkstoff Leiter	Cu
Äquivalenter Trennungsabstand s (in Luft)	≤ 45 cm
Min. Einspannlänge	600 mm
Normenbezug	DIN IEC/TS 62561-8 (VDE V 0185-561-8)

Typ HVI LI 20 ...	L6M SR1990 FSP500 GFK AL V2A	L6M SR1990 FSP1000 GFK AL V2A
Art.-Nr.	819 255	819 256
Länge Stützrohr	1990 mm	1990 mm
Länge Fangspitze	500 mm	1000 mm
Mindestbestelllänge	6 m	6 m
Max. Böenwindgeschwindigkeit	232 km/h	198 km/h
Max. freie Länge	1890 mm	2390 mm
VPE	1 Stk.	1 Stk.
Preis/ Stk. (inkl. 6 m Leitung)	759,00 €	770,00 €
jeder weitere Meter	54,50 €	54,50 €

Typ HVI LI 20 ...	L6M SR2640 FSP500 GFK AL V2A	L6M SR2640 FSP1000 GFK AL V2A
Art.-Nr.	819 257	819 258
Länge Stützrohr	2640 mm	2640 mm
Länge Fangspitze	500 mm	1000 mm
Mindestbestelllänge	6 m	6 m
Max. Böenwindgeschwindigkeit	232 km/h	198 km/h
Max. freie Länge	2540 mm	3040 mm
VPE	1 Stk.	1 Stk.
Preis/ Stk. (inkl. 6 m Leitung)	815,00 €	826,00 €
jeder weitere Meter	54,50 €	54,50 €

Typ HVI LI 20 ...	L7.5M SR5040 FSP500 GFK AL V2A
Art.-Nr.	819 259
Länge Stützrohr	5040 mm
Länge Fangspitze	500 mm
Mindestbestelllänge	7,5 m
Max. Böenwindgeschwindigkeit	148 km/h
Max. freie Länge	4940 mm
VPE	1 Stk.
Preis/ Stk. (inkl. 7,5 m Leitung)	1.303,00 €
jeder weitere Meter	54,50 €

HVI light Leitung

System zum Einhalten des Trennungsabstandes z. B. bei Flachdächern. Durch die hochspannungsfeste Isolierung der HVI light Leitung wird ein unkontrolliertes Überschlagen z. B. durch die Dacheindeckung auf darunter liegende metallene oder elektrische Teile vermieden.

Einsetzbar bis zu einem äquivalenten Trennungsabstand s ≤ 45 cm (in Luft) oder s ≤ 90 cm (fester Baustoff).

HVI light Leitung (Trommelware 100 m)

Die HVI light Leitung wird mit einer Länge von 100 m auf einer Einwegtrommel aus Sperrholz (Durchmesser ca. 800 mm, Breite ca. 485 mm) inkl. 1 Stück Innensechskantschlüssel geliefert.



Typ HVI LI 45 20 ...	L100M GR
Art.-Nr.	819 125
Werkstoff Leiter	Cu
Werkstoff Isolierung	PE
Werkstoff Mantel	PE
Farbe Leitung	dunkelgrau ●
Querschnitt Seele	19 mm ²
Durchmesser Ø Leitung	20 mm
Normenbezug	DIN IEC/TS 62561-8 (VDE V 0185-561-8)
VPE	100 m
Preis / m	54,50 €

HVI light Leitung (Trommelware 500 m)

Die HVI light Leitung wird mit einer Länge von 500 m auf einer Einwegtrommel aus Sperrholz (Durchmesser ca. 1 m, Breite ca. 670 mm, Durchmesser Achsbohrung ca. 80mm) inkl. 1 Stück Innensechskantschlüssel geliefert. Gesamtgewicht ca. 290 kg.



Typ HVI LI 45 20 ...	L500M GR
Art.-Nr.	819 124
Werkstoff Leiter	Cu
Werkstoff Isolierung	PE
Werkstoff Mantel	PE
Farbe Leitung	dunkelgrau ●
Querschnitt Seele	19 mm ²
Durchmesser Ø Leitung	20 mm
Normenbezug	DIN IEC/TS 62561-8 (VDE V 0185-561-8)
VPE	500 m
Preis / m	50,50 €

HVI light Leitung (abgelängt)

Die HVI light Leitung wird abgelängt und im Karton (max. 70 m) geliefert.

Leitungslänge bei Bestellung angeben (0,5 m Schritte).



Typ HVI LI 45 20 ...	L .. GR
Art.-Nr.	819 129
Werkstoff Leiter	Cu
Werkstoff Isolierung	PE
Werkstoff Mantel	PE
Farbe Leitung	dunkelgrau ●
Querschnitt Seele	19 mm ²
Durchmesser Ø Leitung	20 mm
Mindestbestelllänge (l1)	6 m
Normenbezug	DIN IEC/TS 62561-8 (VDE V 0185-561-8)
VPE	1 Stk.
Preis / Stk. (inkl. 6 m Leitung)	417,00 €
jeder weitere Meter	54,50 €

DEHNcon-H-Stützrohre für HVI light Leitung

Stützrohre für HVI light Leitung zur Konfektionierung vor Ort, Fangspitze aus NIRO, Ø10 mm.



Mit Fangspitze



Allgemeine Technische Daten:	
Werkstoff Stützrohr	GFK / Al
Durchmesser Ø Außen GFK	30 mm
Durchmesser Ø Außen Al (Klemmbereich)	40 mm
Min. Spannlänge	600 mm
Normenbezug	DIN IEC/TS 62561-8 (VDE V 0185-561-8)

Typ SR D30 ...	1990 FSP10 500 GFK AL V2A	1990 FSP10 1000 GFK AL V2A
Art.-Nr.	105 272	105 273
Länge Stützrohr	1990 mm	1990 mm
Länge Fangspitze	500 mm	1000 mm
Max. Böenwindgeschwindigkeit	232 km/h	198 km/h
Max. freie Länge	1890 mm	2390 mm
VPE	1 Stk.	1 Stk.
Preis / Stk.	244,00 €	255,00 €

Typ SR D30 ...	2840 FSP10 500 GFK AL V2A	2640 FSP10 1000 GFK AL V2A
Art.-Nr.	105 274	105 280
Länge Stützrohr	2640 mm	2640 mm
Länge Fangspitze	500 mm	1000 mm
Max. Böenwindgeschwindigkeit	232 km/h	198 km/h
Max. freie Länge	2540 mm	3040 mm
VPE	1 Stk.	1 Stk.
Preis / Stk.	266,00 €	277,00 €

Anschlüsselemente für DEHNcon-H, HVI light Leitung

Anschlussset für Stützrohr Art.-Nr. 105 272 sowie 105 273



Anschlussset zum Abschließen der HVI light Leitung an beiden Enden, beim Erstellen des Anpassungsbereiches der Leitung im Stützrohr (Kopfstück) und Anschlusselement zum Anschließen an andere Teile des äußeren Blitzschutzes oder der Erdungsanlage (inkl. PA-Anschlussleitung, Kontaktrollfeder und drei Schrumpfschläuche).

Typ HVI LI ASS RIV KF ...	GFB1000 V2A
Art.-Nr.	819 271
Werkstoff Anschlusselemente	NIRO
Anschluss	Bolzen Ø10 mm, L 50 mm
Durchmesser Ø Anschlusselement	20 mm
PA-Anschlussleitung	Band 1000 x 6 x 1 mm
Normenbezug	DIN IEC/TS 62561-8 (VDE V 0185-561-8)
VPE	1 Stk.
Preis / Stk.	84,70 €

Anschlussset für Stützrohr Art.-Nr. 105 274 sowie 105 280



Anschlussset zum Abschließen der HVI light Leitung an beiden Enden, beim Erstellen des Anpassungsbereiches der Leitung im Stützrohr (Kopfstück) und Anschlusselement zum Anschließen an andere Teile des äußeren Blitzschutzes oder der Erdungsanlage (inkl. PA-Anschlussleitung, Kontaktrollfeder und drei Schrumpfschläuche).

Typ HVI LI ASS RIV KF ...	GFB2200 V2A
Art.-Nr.	819 272
Werkstoff Anschlusselemente	NIRO
Anschluss	Bolzen Ø10 mm, L 50 mm
Durchmesser Ø Anschlusselement	20 mm
PA-Anschlussleitung	Band 2200 x 6 x 1 mm
Normenbezug	DIN IEC/TS 62561-8 (VDE V 0185-561-8)
VPE	1 Stk.
Preis / Stk.	96,10 €

Zubehör für DEHNcon-H

Befestigungsschelle für DEHNcon-H

Schellen zum Befestigen der Stützrohre z. B. am Antennenstandrohr mit Distanzstück Länge 30 mm, um Halterungen von Antennen auszugleichen.



Typ	BSC D40 D45.65 V2A
Art.-Nr.	105 161
Werkstoff	NIRO
Klemmbereich Rohr Ø	45-65 mm (1 1/2-2")
Klemmbereich Stützrohr	40-50 mm
Länge Distanzstück	30 mm
VPE	1 Stk.
Preis / Stk.	45,45 €

Wandbefestigungswinkel für senkrechte Montage

Zum Befestigen der Stützrohre oder Fangstangen D40 / D50 an Aufbauten oder Wänden.



Typ	WB D40.50 SE WA46 V2A	WB D40.50 SE WA110 V2A
Art.-Nr.	105 342	105 348
Werkstoff Winkel	NIRO	NIRO
Befestigung	[8x] Ø5,1 / [4x] 7 x 10 / [2x] 11 x 20 mm	[8x] Ø5,1 / [4x] 7 x 10 / [2x] 11 x 20 mm
Klemmbereich Stützrohr	40-50 mm	40-50 mm
Wandabstand	46 mm	110 mm
VPE	1 Stk.	1 Stk.
Preis / Stk.	36,65 €	39,95 €

Wandbefestigungswinkel waagrecht flach

Zum Befestigen der DEHNcon-H Stützrohre am zu schützenden Aufbau oder an der Wand.



Typ	WB D40 WA V2A
Art.-Nr.	105 140
Werkstoff	NIRO
Befestigung	[8x] Ø5,1 / [4x] 11 x 20 mm
Wandabstand	80 mm
Klemmbereich Fangstange	40 mm
VPE	1 Stk.
Preis / Stk.	44,20 €

Geländerbefestigungen

Für Rohre.



Typ	BS D40.50 D48.60 V2A
Art.-Nr.	105 354
Werkstoff	NIRO
Klemmbereich Rohr Ø	48-60 mm (1 1/2-2")
Klemmbereich Stützrohr	40-50 mm
VPE	5 Stk.
Preis / Stk.	38,15 €

Wandbefestigungswinkel mit Verstellbereich von 150-200 mm

Zum Befestigen der Stützrohre oder Fangstangen D40 / D50 mit Doppelüberleger für den Anschluss von 2x Rd 8-10 mm.



Typ	WB D40.50 V150.200 V2A
Art.-Nr.	105 344
Werkstoff Winkel	NIRO
Klemmbereich Stützrohr	40-50 mm
Wandabstand	150-200 mm
Abmessung Platte	120 x 120 x 4 mm
Befestigung	[4x] 12 x 26 mm
Normenbezug	DIN EN 62561-1
VPE	1 Stk.
Preis / Stk.	213,00 €

Wandbefestigungswinkel mit Verstellbereich von 230-1300 mm

Zum Befestigen der Stützrohre oder Fangstangen D40 / D50.



Allgemeine Technische Daten:

Werkstoff Winkel	St/tZn / NIRO
Klemmbereich Stützrohr	40-50 mm
Abmessung Platte	120 x 120 x 4 mm
Befestigung	[4x] 12 x 26 mm

Typ	WB D40.50 V230.400 STTZN V2A	WB D40.50 V400.700 STTZN V2A
Art.-Nr.	105 347	105 343
Wandabstand	230-400 mm	400-700 mm
VPE	1 Stk.	1 Stk.
Preis / Stk.	169,00 €	196,50 €

Typ	WB D40.50 V700.1300 STTZN V2A
Art.-Nr.	105 349
Wandabstand	700-1300 mm
VPE	1 Stk.
Preis / Stk.	234,00 €

Halter für Fangstangen D40 und DEHNcon-H

Befestigungsschelle mit Spannband.



Typ	BSC D40.50 SB50.300 V2A
Art.-Nr.	105 160
Werkstoff	NIRO
Klemmbereich Ø Rohr	50-300 mm
Klemmbereich Fangstange	40-50 mm
Abmessung Band (b x t)	25 x 0,3 mm
Normenbezug	DIN EN 62561-1
VPE	1 Stk.
Preis / Stk.	38,30 €

Geländerbefestigungen

Mit Distanzstück, um Halterungen von z. B. Antennen auszugleichen.



Typ	BSC D40 DS95 D45.65 V2A
Art.-Nr.	105 162
Werkstoff	NIRO
Klemmbereich Rohr Ø	45-65 mm (1 1/2-2")
Klemmbereich Stützrohr	40-50 mm
Länge Distanzstück	95 mm
Normenbezug	DIN EN 62561-1
VPE	1 Stk.
Preis / Stk.	70,10 €

Fangmast für Unterdachverlegung der HVI light Leitung

Zur Aufsatzmontage auf den Dachsparrenhalter. Optisch angepasste innenliegende Verlegung der HVI light Leitung im Stützrohr. Die HVI light Leitung wird durch das Standrohr des Dachsparrenhalters geführt und im Bereich der Konter- / Dachlattung verlegt. Vorteile:



- Unterdachverlegung – optisch nicht erkennbar
- Aufsatzmontage mit nur einem sichtbaren Rohr
- Keine mechanische Beanspruchung z. B. durch Schneelast

DEHNcon-H / HVI light Leitung im Stützrohr mit Fangspitze

Mit innenliegendem Endverschluss und Fangspitze Ø10 mm.



Typ	HVI LI 20 L6M SR2875 FSP1000 DSH GFK AL
Art.-Nr.	819 243
Werkstoff Stützrohr	GFK / Al
Länge Stützrohr	2875 mm
Länge Fangspitze	1000 mm
Durchmesser Ø Außen GFK	30 mm
Durchmesser Ø Leitung	20 mm
Farbe Leitung	grau ●
Werkstoff Leiter	Cu
Äquivalenter Trennungsabstand s (in Luft)	≤ 45 cm
Mindestbestelllänge	6 m
Max. Böenwindgeschwindigkeit	160 km/h
Normenbezug	DIN IEC/TS 62561-8 (VDE V 0185-561-8)
VPE	1 Stk.
Preis / Stk. (inkl. 6 m Leitung)	945,00 €
jeder weitere Meter	54,50 €

DEHNcon-H Stützrohr für HVI light Leitung, Unterdachverlegung

Stützrohr für HVI light Leitung zur Konfektionierung vor Ort, Fangspitze aus NIRO, Ø10 mm.

Mit Fangspitze



Typ	SR D30 2875 FSP10 1000 DSH GFK AL V2A
Art.-Nr.	105 288
Werkstoff Stützrohr	GFK / Al
Länge Stützrohr	2875 mm
Länge Fangspitze	1000 mm
Durchmesser Ø Außen GFK	30 mm
Max. Böenwindgeschwindigkeit	160 km/h
Normenbezug	DIN IEC/TS 62561-8 (VDE V 0185-561-8)
VPE	1 Stk.
Preis / Stk.	396,00 €

HVI light Leitung

System zum Einhalten des Trennungsabstandes z. B. bei Flachdächern. Durch die hochspannungsfeste Isolierung der HVI light Leitung wird ein unkontrolliertes Überschlagen z. B. durch die Dacheindeckung auf darunter liegende metallene oder elektrische Teile vermieden.

Einsetzbar bis zu einem äquivalenten Trennungsabstand $s \leq 45$ cm (in Luft) oder $s \leq 90$ cm (fester Baustoff).

HVI light Leitung (abgelängt)

Die HVI light Leitung wird abgelängt und im Karton (max. 70 m) geliefert.

Leitungslänge bei Bestellung angeben (0,5 m Schritte).



Typ	HVI LI 45 20 L.. GR
Art.-Nr.	819 129
Werkstoff Leiter	Cu
Werkstoff Isolierung	PE
Werkstoff Mantel	PE
Farbe Leitung	dunkelgrau ●
Farbe RAL	ähnlich 7000
Querschnitt Seele	19 mm ²
Äquivalenter Trennungsabstand s (in Luft)	≤ 45 cm
Durchmesser Ø Leitung	20 mm
Manteleigenschaften	UV-stabilisiert und witterungsbeständig
Mindestbestelllänge (l1)	6 m
Normenbezug	DIN IEC/TS 62561-8 (VDE V 0185-561-8)
VPE	1 Stk.
Preis / Stk. (6 m Leitung)	417,00 €
jeder weitere Meter	54,50 €

Anschlusselement für DEHNcon-H, HVI light Leitung

Anschlussset zum Abschließen der HVI light Leitung an beiden Enden, beim Erstellen des Anpassungsbereiches der Leitung im Stützrohr (Kopfstück) und Anschlusselement zum Anschließen an andere Teile des äußeren Blitzschutzes oder der Erdungsanlage (inkl. PA-Anschlussleitung, Kontaktrolfeder und drei Schrumpfschläuche).

Anschlussset für HVI light Leitung Ø20 mm für Rohrinneverlegung



Typ	HVI LI ASS RIV KF GFB2200 V2A
Art.-Nr.	819 272
Werkstoff Anschlusselemente	NIRO
Anschluss	Bolzen Ø10 mm, L 50 mm
Durchmesser Ø Anschlusselement	20 mm
PA-Anschlussleitung	Band 2200 x 18 x 0,4 mm
VPE	1 Stk.
Preis / Stk.	96,10 €

Fangmast für Unterdachverlegung der HVI Leitung

Zur Aufsatzmontage auf den Dachsparrenhalter. Optisch angepasste innenliegende Verlegung der HVI Leitung im Stützrohr. Die HVI Leitung wird durch das Standrohr des Dachsparrenhalters geführt und im Bereich der Konter- / Dachlattung verlegt.



Vorteile:

- Unterdachverlegung – optisch nicht erkennbar
- Aufsatzmontage mit nur einem sichtbaren Rohr
- Keine mechanische Beanspruchung z. B. durch Schneelast

DEHNcon-H / HVI Leitung im Stützrohr mit Fangstange



Typ	HVI 20 M L6M SR1955 FS2500 DSH GFK AL
Art.-Nr.	819 247
Werkstoff Stützrohr	GFK / Al
Länge Stützrohr	1955 mm
Länge Fangstange	2500 mm
Durchmesser Ø Außen GFK	50 mm
Durchmesser Ø Leitung	20 mm
Farbe Leitung	schwarz ●
Werkstoff Leiter	Cu
Mindestbestelllänge	6 m
Max. Böenwindgeschwindigkeit	150 km/h
Normenbezug	DIN IEC/TS 62561-8 (VDE V 0185-561-8)
VPE	1 Stk.
Preis / Stk. (inkl. 6 m Leitung)	1.046,00 €
jeder weitere Meter	65,50 €

DEHNcon-H Stützrohr für HVI Leitung, Unterdachverlegung

Stützrohr für HVI Leitung zur Konfektionierung vor Ort, Fangstange aus Al, Ø22 / 16 / 10 mm.



Mit Fangstange



Typ	SR D50 1950 FS22 16 10 2500 DSH GFK AL
Art.-Nr.	105 281
Werkstoff Stützrohr	GFK / Al
Länge Stützrohr	1955 mm
Länge Fangstange	2500 mm
Durchmesser Ø Außen GFK	50 mm
Max. Böenwindgeschwindigkeit	150 km/h
Normenbezug	DIN IEC/TS 62561-8 (VDE V 0185-561-8)
VPE	1 Stk.
Preis / Stk.	407,00 €

HVI Leitung / HVI long Leitung

Hochspannungsfeste isolierte Ableitung zum Einhalten des Trennungsabstandes zu elektrisch leitenden Teilen nach DIN EN 62305-3 (VDE 0185-305-3).

Einsetzbar bis zu einem äquivalenten Trennungsabstand $s \leq 75$ cm (in Luft) oder $s \leq 150$ cm (fester Baustoff).

HVI long Leitung (abgelängt)

Die HVI Leitung wird abgelängt im Karton (max. 70 m) geliefert. Leitungslänge bei Bestellung angeben (0,5 m Schritte).



Typ	HVI LO 75 20 L... SW M
Art.-Nr.	819 131
Werkstoff Leiter	Cu
Werkstoff Isolierung	PE
Werkstoff Mantel	PE
Farbe Leitung	schwarz ●
Durchmesser Ø Leitung	20 mm
Mindestbestelllänge	6 m
Max. Bestelllänge	70 m
Normenbezug	DIN IEC/TS 62561-8 (VDE V 0185-561-8)
VPE	1 Stk.
Preis / Stk. (6 m Leitung)	507,00 €
jeder weitere Meter	65,50 €

Anschlusselement für DEHNcon-H, HVI Leitung

Anschlusselemente zum Abschließen der HVI long Leitung an beiden Enden, beim Erstellen des Endverschlusses der Leitung im Stützrohr (Kopfstück) und Anschlusselement für andere Teile des äußeren Blitzschutzes oder der Erdungsanlage (inkl. zwei Schrumpfschläuche).

Anschlussset für HVI Leitung Ø20 mm für Rohrrinnenverlegung



Typ	HVI LO ASS RIV KF 20 V2A
Art.-Nr.	819 145
Werkstoff	NIRO
Anschluss	Bolzen Ø10 mm, L 50 mm
Durchmesser Ø Anschlusselement	23 mm
Schraube	Gewindestift M6 x 8 mm
Normenbezug	DIN IEC/TS 62561-8 (VDE V 0185-561-8)
VPE	1 Stk.
Preis / Stk.	93,10 €

Dachsparrenhalter

Zum seitlichen Befestigen von

- DEHNcon-H-Stützrohr (Ø40 mm)
- HVI Leitung im Stützrohr verlegt (Ø50 mm),
- sowie zur Aufsatzbefestigung der Stützrohre und der Unterdachverlegung von der HVI Leitung oder der HVI light Leitung.



Hinweis: Die Montagesituation ist bauseits mit dem Gebäudeerrichter abzuklären. Weitere Informationen zu max. Böenwindgeschwindigkeiten finden Sie unter www.dehn.de

Typ	DASH D48 AS600.750 STTZN
Art.-Nr.	105 240
Werkstoff	St/tZn
Verstellbereich	600-750 mm
Dachneigung	20-50°
Durchmesser Ø Aufnahmerohr	48 mm
Befestigungsschraube	⌀ 8 x 120 mm
VPE	1 Stk.
Preis / Stk.	283,00 €

Zubehör für Dachsparrenhalter

Dachdurchführungsset Zum Durchführen und Abdichten von Masten und Rohren auf Steildächern

- Für universelle Anwendung an verschiedenen Dachziegeln / Dachsteinen durch verformbaren Aluminium-Dachziegel

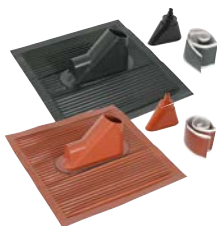

Dachdurchführung bestehend aus Alu-Dachziegel, Gummitülle und Dichtungsband.

Typ	DADS D10 16 48 AL SCH	DADS D10 16 48 AL ROT
Art.-Nr.	105 245	105 246
Werkstoff Dachziegel	Aluminium, mit UV-stabilisiertem Kunststoff überzogen	Aluminium, mit UV-stabilisiertem Kunststoff überzogen
Abmessung Dachziegel	450 x 500 mm	450 x 500 mm
Durchmesser Ø Mastloch	10 / 16 / 48 mm	10 / 16 / 48 mm
Dachneigung	24-53°	24-53°
Werkstoff Gummitülle	UV-stabilisierte Gummimischung	UV-stabilisierte Gummimischung
Werkstoff Dichtungsband	Plastischer Dichtstoff auf Kautschukbasis	Plastischer Dichtstoff auf Kautschukbasis
Ausführung Dichtungsband	stark klebend, selbst schweißend	stark klebend, selbst schweißend
Abmessung Dichtungsband	600 x 80 mm	600 x 80 mm
Verarbeitungstemperatur	+5 °C ... +40 °C	+5 °C ... +40 °C
Dauertemperaturbereich Dichtungsband	-40 °C ... +80 °C	-40 °C ... +80 °C
Farbe	schwarz ●	rot ●
VPE	1 Stk.	1 Stk.
Preis / Stk.	89,90 €	89,90 €

Metalldachhalter

Metalldachhalter NIRO für HVI Fangeinrichtungen oder Fangstangen:

Halter geeignet zur lotrechten Montage von Fangeinrichtungen auf Metalldächern bis zu einer max. Dachneigung von 53°.

Zur Befestigung von Fangstangen D40 sowie zur Aufsatzmontage von DEHNcon-H-Systemen (z. B. Art.-Nr. 819 243 oder 819 247) mit innerer Leitungsverlegung.



Hinweis: Die Montagesituation ist bauseits mit dem Gebäudeerrichter abzuklären. Weitere Informationen zu max. Böenwindgeschwindigkeiten finden Sie unter www.dehn.de



Typ	MDH D48 VB550.900 V2A
Art.-Nr.	105 241
Werkstoff	NIRO
Verstellbereich	550-900 mm
Dachneigung	5-53°
Normenbezug	DIN EN 62561-1
VPE	1 Stk.
Preis / Stk.	648,00 €

Zubehör für Metalldachhalter

Halter für Metalldach mit Rundstehfalz

Schraubensicherung mittels Sperrzahnmutter.



Typ	HA M8 RSF20.25 V2A
Art.-Nr.	123 040
Werkstoff Halter	NIRO
Klemmbereich	Ø20-25 mm
Schraube	⬆ M8 x 25 mm
Werkstoff Schraube / Mutter	NIRO
Normenbezug	DIN EN 62561-1
VPE	12 Stk.
Preis / Stk.	9,25 €

Halter für Metalldach mit Klemmfalz (z. B. RIB-ROOF Speed 500 Fa. Zambelli)

Schraubensicherung mittels Sperrzahnmutter.



Typ	HA M8 KF18.22 V2A
Art.-Nr.	123 041
Werkstoff Halter	NIRO
Klemmbereich	ca. 18 / 22 mm
Schraube	⬆ M8 x 25 mm
Werkstoff Schraube / Mutter	NIRO
Normenbezug	DIN EN 62561-1
VPE	12 Stk.
Preis / Stk.	9,25 €

Halter für Metaldach mit Stehfalz

Schraubensicherung mittels Sperrzahnmutter.



Typ	HA M8 SF0.7 8 V2A
Art.-Nr.	123 042
Werkstoff Halter	NIRO
Klemmbereich	0,7-8 mm
Schraube	☝ M8 x 25 mm
Werkstoff Schraube / Mutter	NIRO
Normenbezug	DIN EN 62561-1
VPE	12 Stk.
Preis / Stk.	8,80 €

Halter für Metaldach zum Nieten oder Schrauben

Schraubensicherung mittels Sperrzahnmutter.

Hinweis: Bei der Montage ist auf Dichtigkeit des Daches zu achten, z. B. durch den Einsatz von wasserdichten Bechnieten. Ggf. ist Rücksprache mit dem zuständigen Gewerk zu halten.



Typ	HA M8 AL ZF B5.2 6.5 V2A
Art.-Nr.	123 043
Werkstoff Halter	NIRO
Befestigung	[4x] Ø5,2 / [2x] Ø6,5 mm
Schraube	☝ M8 x 25 mm
Werkstoff Schraube / Mutter	NIRO
Normenbezug	DIN EN 62561-1
VPE	12 Stk.
Preis / Stk.	5,50 €

C-Montageschiene für Metaldachhalter

C-Montageschienen mit Lochung zum Befestigen des Metaldachhalters bei größeren Lattenabständen (> 600 mm).



Allgemeine Technische Daten:		
Werkstoff Schiene	NIRO (V4A)	

Typ MSC MDH V4A ...	L1000 MZ V2A	L1500 MZ V2A
Art.-Nr.	123 050	123 051
Abmessung Schiene (l x b x h)	[2x]1000 x 41 x 41 mm	[2x]1500 x 41 x 41 mm
VPE	1 Stk.	1 Stk.
Preis / Stk.	307,00 €	417,00 €

Typ MSC MDH V4A ...	L2000 MZ V2A
Art.-Nr.	123 052
Abmessung Schiene (l x b x h)	[2x] 2000 x 41 x 41 mm
VPE	1 Stk.
Preis / Stk.	488,00 €

Stockschraube für Holzunterkonstruktionen

Stockschraube zum Befestigen des Metaldachhalters auf Dächern mit Holzunterkonstruktionen. Um ein Eindringen von Feuchtigkeit und Witterungseinflüssen zu verhindern, sind die Stockschrauben mit Innensechskant 5 mm und zusätzlich mit einer EPDM-Dichtmembran versehen.



Typ STS HUK 8.4X130 PLDI ...	AGM10X50 V2A
Art.-Nr.	528 820
Werkstoff	NIRO
Gewindelänge Holz	70 mm
Gewindelänge metrisch	M10 x 50 mm
Gesamtlänge	185 mm
VPE	1 Stk.
Preis / Stk.	17,95 €

Stockschraube für Metallunterkonstruktionen

Stockschraube zum Befestigen des Metaldachhalters auf Dächern mit Metallunterkonstruktionen. Um ein Eindringen von Feuchtigkeit und Witterungseinflüssen zu verhindern, sind die Stockschrauben mit Innensechskant 5 mm und zusätzlich mit einer EPDM-Dichtmembran versehen.



Typ STS SUK 8X125 PLDI ...	AGM10X50 V2A
Art.-Nr.	528 821
Werkstoff	NIRO
Gewindelänge Stahl	65 mm
Gewindelänge metrisch	M10 x 50 mm
Gesamtlänge	180 mm
VPE	1 Stk.
Preis / Stk.	17,70 €

Leitungshalter für Verlegung auf Satteldächern und Metaldächern

Dachleitungshalter

Dachleitungshalter mit vorgeformten Biegestellen zum Abwinkeln und Einhängen in den Dachziegel / Dachstein und zum Verschrauben mit der Dachlattung, zum Verlegen der HVI light Leitung in Dachflächen von Satteldächern.



Typ	DLH ZS 20 23 H55 L205 V2A
Art.-Nr.	202 829
Werkstoff Dachleitungshalter	NIRO
Werkstoff Leitungshalter	NIRO
Leitungshalter Aufnahme Rd	20 / 23 mm
Strebenlänge	205 mm
Normenbezug	DIN IEC/TS 62561-8 (VDE V 0185-561-8)
VPE	1 Stk.
Preis / Stk.	12,75 €

Dachleitungshalter für Rundstehfalz-Dächer

Dachleitungshalter mit geschlitztem Überleger für HVI light Leitung, HVI Leitung zum Befestigen auf Metaldächern mit Rundstehfalz.



Typ	DLH RSF ZS 20 23 V2A
Art.-Nr.	202 850
Werkstoff Dachleitungshalter	NIRO
Werkstoff Leitungshalter	NIRO
Klemmbereich	Ø20-25 mm
Leitungshalter Aufnahme Rd	20 / 23 mm
Normenbezug	DIN IEC/TS 62561-8 (VDE V 0185-561-8)
VPE	25 Stk.
Preis / Stk.	15,05 €

Blitzschutz / Erdung
HW / CU Blitzschutz

Dachleitungshalter für Klemmfalz-Dächer
(z. B. RIB-ROOF Speed 500 Fa. Zambelli)
Dachleitungshalter mit geschlitztem Überleger für HVI light Leitung, HVI Leitung zum Befestigen auf Metaldächern mit Klemmfalz.



Typ	DLH KF ZS 20 23 V2A
Art.-Nr.	202 851
Werkstoff Dachleitungshalter	NIRO
Werkstoff Leitungshalter	NIRO
Klemmbereich	ca. 18 / 22 mm
Leitungshalter Aufnahme Rd	20 / 23 mm
Normenbezug	DIN IEC/TS 62561-8 (VDE V 0185-561-8)
VPE	25 Stk.
Preis / Stk.	16,30 €

Dachleitungshalter für Stehfalz-Dächer
Dachleitungshalter mit geschlitztem Überleger für HVI light Leitung, HVI Leitung zum Befestigen auf Metaldächern mit Stehfalz.



Typ	DLH SF ZS 20 23 V2A
Art.-Nr.	202 852
Werkstoff Dachleitungshalter	NIRO
Werkstoff Leitungshalter	NIRO
Klemmbereich	0,7-8 mm
Leitungshalter Aufnahme Rd	20 / 23 mm
Normenbezug	DIN IEC/TS 62561-8 (VDE V 0185-561-8)
VPE	25 Stk.
Preis / Stk.	14,85 €

Dachleitungshalter mit Anschlusslasche
Dachleitungshalter mit geschlitztem Überleger für HVI light Leitung, HVI Leitung mit Anschlusslasche in Z-Form zum Nieten oder Schrauben auf Metaldächern.



Typ	DLH AL ZS 20 23 V2A
Art.-Nr.	202 853
Werkstoff Dachleitungshalter	NIRO
Werkstoff Leitungshalter	NIRO
Befestigung	[4x] Ø5,2 / [2x] Ø6,5 mm
Leitungshalter Aufnahme Rd	20 / 23 mm
Normenbezug	DIN IEC/TS 62561-8 (VDE V 0185-561-8)
VPE	25 Stk.
Preis / Stk.	11,10 €

Leitungshalter für Verlegung an Wänden

Leitungshalter

Mit Gewinde.
Leitungshalter für Wandmontage mit Zweischaubren-Überleger (nicht im Bereich des Endverschlusses).



Typ	LH ZS 20 23 GM8 V2A	LH ZS 20 23 GM6 V2A
Art.-Nr.	275 250	275 251
Werkstoff Leitungshalter	NIRO	NIRO
Leitungshalter Aufnahme Rd	20 / 23 mm	20 / 23 mm
Gewinde	M8	M6
Normenbezug	DIN IEC/TS 62561-8 (VDE V 0185-561-8)	DIN IEC/TS 62561-8 (VDE V 0185-561-8)
VPE	25 Stk.	25 Stk.
Preis / Stk.	8,05 €	8,05 €

Leitungshalter

Mit Langloch.
Leitungshalter für Wandmontage mit Zweischaubren-Überleger (nicht im Bereich des Endverschlusses).



Typ	LH ZS 20 23 B5.5X10 V2A
Art.-Nr.	275 252
Werkstoff Leitungshalter	NIRO
Leitungshalter Aufnahme Rd	20 / 23 mm
Befestigungsloch	5,5 x 10 mm
Normenbezug	DIN IEC/TS 62561-8 (VDE V 0185-561-8)
VPE	25 Stk.
Preis / Stk.	7,25 €

Leitungshalter

Mit Kunststoffsockel.
Leitungshalter für Wandmontage mit Zweischaubren-Überleger (nicht im Bereich des Endverschlusses).



Typ	LH ZS 20 23 KS H10 V2A
Art.-Nr.	275 259
Werkstoff Leitungshalter	NIRO
Leitungshalter Aufnahme Rd	20 / 23 mm
Gewinde	M8
Normenbezug	DIN IEC/TS 62561-8 (VDE V 0185-561-8)
VPE	25 Stk.
Preis / Stk.	8,70 €

Leitungshalter für HVI Leitung

Für Wandmontage und für die Montage im Bereich des Endverschlusses.



Typ	LH ZS 20 H19 IGM8 GR PA
Art.-Nr.	275 220
Werkstoff Leitungshalter	PA
Leitungshalter Aufnahme Rd	20 mm
Innengewinde	M8
Befestigungsloch	6,5 mm
Normenbezug	DIN IEC/TS 62561-8 (VDE V 0185-561-8)
VPE	25 Stk.
Preis / Stk.	3,95 €

Abisolierwerkzeug für HVI light Leitungen / HVI Leitungen

Das Werkzeug kann zum Absetzen des halbleitenden Mantels und gleichzeitig der PE-Isolierung der HVI light Leitung, HVI Leitung (Außendurchmesser 20 mm) verwendet werden.

- Das Werkzeug besteht aus einem Handgriff und verschiedenen austauschbaren Schneidköpfen
- Die Abisolierlänge der HVI light Leitung, HVI Leitung ist in Stufen (Rastpunkte) von 0,2 mm über das im Griff eingebaute Stellrad regulierbar; die eingestellte Länge ist auf der Skala des Handgriffes ablesbar.

Bedienung

Werkzeug mit Schneidkopf am geschnittenen Leitungsende ansetzen.

Mit Drehbewegung im Uhrzeigersinn und leichter Druckausübung mittels des Werkzeuges erfolgt der Schneidvorgang / das Absetzen.

Das Anbringen des austauschbaren Schneidkopfes an den Handgriff erfolgt werkzeuglos über eine Bajonettkupplung.

HVI strip 20

Ausführung für HVI light Leitung und HVI Leitung (Handgriff + Schneidkopf).



Typ HVI ...	STRIP 20
Art.-Nr.	597 220
Durchmesser Ø Leitung	20 mm
Werkstoff Formteil	Kunststoff
Werkstoff Klinge	NIRO
VPE	1 Stk.
Preis / Stk.	447,20 €

HVI head 20

Ausführung für HVI light Leitung und HVI Leitung (Schneidkopf).



Typ HVI ...	HEAD 20
Art.-Nr.	597 120
Durchmesser Ø Leitung	20 mm
Werkstoff Formteil	Kunststoff
Werkstoff Klinge	NIRO
VPE	1 Stk.
Preis / Stk.	100,20 €

Zubehör für Abisolierwerkzeug

HVI head holder

Adapter mit Bajonettkupplung zum Befestigen des HVI head Schneidkopf (35 mm voreingestellte Abisolierlänge). Der Adapter kann in üblichen Dreibecken-Spannfutter (Ø10 mm) z. B. bei Akkuschaubern verwendet werden.



Typ	HVI HH
Art.-Nr.	597 139
Werkstoff	Kunststoff / Ms
VPE	1 Stk.
Preis / Stk.	420,00 €

Ersatzklingen für HVI head 20

1 Pack = 4 Stück



Typ	EK HVI HEAD 20
Art.-Nr.	597 101
Werkstoff	NIRO
VPE	1 PAK
Preis / PAK	63,10 €

Abmantelwerkzeug für HVI light Leitungen / HVI Leitungen

Das Werkzeug kann zum Abmanteln des zusätzlichen grauen Mantels der HVI light Leitung und HVI Leitung verwendet werden. DEHNhelix besteht aus einem Handgriff und zusätzlich wechselbarem Bügel (je nach Durchmesser der Leitung).

DEHNhelix



Typ	AW DEHNHELIX
Art.-Nr.	597 230
Durchmesser Ø Leitung	23 mm
Werkstoff Formteil	Kunststoff
Werkstoff Klinge	NIRO
VPE	1 Stk.
Preis / Stk.	113,70 €

Zubehör für Abmantelwerkzeug

Ersatzklinge für Abmantelwerkzeug



Typ	EK AW DEHNHELIX
Art.-Nr.	597 130
Werkstoff	NIRO
VPE	1 Stk.
Preis / Stk.	69,50 €

Kabelschere für HVI Leitungen

Kabelschere zum einfachen Ablängen der HVI light Leitung, HVI Leitung (Außendurchmesser 20 / 23 mm) und HVI power Leitung (Außendurchmesser 27 mm) sowie für die CUI Leitung. Durch den speziellen Aufbau der Kabelschere können auch mehrdrähtige Leitungen korrekt geschnitten werden, um das Aufbringen der Anschlüsselemente zu vereinfachen.

HVI cutter



Typ	HVI CUTTER 32
Art.-Nr.	597 032
Durchmesser Ø Leitung	bis 32 mm
Werkstoff Messer	Werkzeugstahl (CR-Moly (SCM440))
Werkstoff Holme	Carbonstahl (SS400)
Länge	600 mm
VPE	1 Stk.
Preis / Stk.	306,00 €

Stützrohr mit HVI Leitung

Optisch angepasste innenliegende Verlegung der HVI Leitung im Stützrohr mit geringer Windangriffsfläche.



Einsetzbar bis zu einem äquivalenten Trennungsabstand $s \leq 75$ cm (in Luft) oder $s \leq 150$ cm (fester Baustoff).

Leitungslänge bei Bestellung angeben (0,5 m Schritte).

HVI Leitung im Stützrohr mit Fangspitze

Mit innenliegendem Endverschluss und Fangspitze NIRO Ø10 mm, Länge 1000 mm.



Typ HVI ...	20 M L6M SR3200 IP FSP1000 GFK AL	23 L6M SR3200 IP FSP1000 GFK AL
Art.-Nr.	819 326	819 336
Werkstoff Stützrohr	GFK / Al	GFK / Al
Länge Stützrohr	3200 mm	3200 mm
Transportlänge	3200 mm	3200 mm
Durchmesser Ø Außen	50 mm	50 mm
Durchmesser Ø Leitung	20 mm	23 mm
Farbe Leitung	schwarz ●	grau ●
Werkstoff Leiter	Cu	Cu
Mindestbestelllänge	6 m	6 m
Max. freie Länge mit Fangspitze (Wandmontage)	3500 mm	3500 mm
Max. Böenwindgeschwindigkeit (Wandmontage, 1x HVI innen)	237 km/h	237 km/h
Max. Böenwindgeschwindigkeit (Wandmontage, 1x HVI außen)	227 km/h	225 km/h
Max. Böenwindgeschwindigkeit (Wandmontage, 4x HVI außen)	197 km/h	197 km/h
Normenbezug	DIN IEC/TS 62561-8 (VDE V 0185-561-8)	DIN IEC/TS 62561-8 (VDE V 0185-561-8)
VPE	1 Stk.	1 Stk.
Preis / Stk. (inkl. 6 m Leitung)	1.093,00 €	1.140,00 €
jeder weitere Meter	65,50 €	75,20 €

HVI Leitung im Stützrohr (seitlicher Auslass) mit Fangspitze und Dreibeinstativ klein

Mit innenliegendem Endverschluss und Fangspitze NIRO Ø10 mm, Länge 1000 mm.
Mit Dreibeinstativ (Art.-Nr. 107 390).



Typ HVI ...	20M L6M SR3200 SA FSP1000 AL DBS V2A	23 L6M SR3200 SA FSP1000 AL DBS V2A
Art.-Nr.	819 371	819 381
Werkstoff Stützrohr	GFK / Al	GFK / Al
Länge Stützrohr	3200 mm	3200 mm
Transportlänge	3200 mm	3200 mm
Durchmesser Ø Außen	50 mm	50 mm
Durchmesser Ø Leitung	20 mm	23 mm
Farbe Leitung	schwarz ●	grau ●
Werkstoff Leiter	Cu	Cu
Radius Stativ	680 mm	680 mm
Platzbedarf Stativ	1175 x 1020 mm	1175 x 1020 mm
Mindestbestelllänge	6 m	6 m
Normenbezug	DIN IEC/TS 62561-8 (VDE V 0185-561-8)	DIN IEC/TS 62561-8 (VDE V 0185-561-8)
VPE	1 Stk.	1 Stk.
Preis / Stk. (inkl. 6 m Leitung)	1.892,00 €	1.939,00 €
jeder weitere Meter	65,50 €	75,20 €

HVI Leitung im Stützrohr mit Fangstange

Mit innenliegendem Endverschluss und Fangstange Al Ø22 / 16 / 10 mm, Länge 2500 mm.



Allgemeine Technische Daten:

Werkstoff Stützrohr	GFK / Al
Durchmesser Ø Außen	50 mm
Werkstoff Leiter	Cu
Mindestbestelllänge	6 m
Max. freie Länge mit Fangstange (Wandmontage)	5000 mm
Max. Böenwindgeschwindigkeit (Wandmontage, 1x HVI innen)	190 km/h
Max. Böenwindgeschwindigkeit (Wandmontage, 1x HVI außen)	175 km/h
Max. Böenwindgeschwindigkeit (Wandmontage, 4x HVI außen)	163 km/h
Normenbezug	DIN IEC/TS 62561-8 (VDE V 0185-561-8)

Typ HVI ...	20 M L6M SR3200 IP RFS2500 GFK AL	23 L6M SR3200 IP RFS2500 GFK AL
Art.-Nr.	819 328	819 338
Länge Stützrohr	3200 mm	3200 mm
Transportlänge	3200 mm	3200 mm
Durchmesser Ø Leitung	20 mm	23 mm
Farbe Leitung	schwarz ●	grau ●
VPE	1 Stk.	1 Stk.
Preis / Stk. (inkl. 6 m Leitung)	1.144,00 €	1.191,00 €
jeder weitere Meter	65,50 €	75,20 €

Typ HVI ...	20 M L6M SR4700 IP RFS2500 GFK AL	23 L6M SR4700 IP RFS2500 GFK AL
Art.-Nr.	819 426	819 438
Länge Stützrohr	4700 mm	4700 mm
Transportlänge	4700 mm	4700 mm
Durchmesser Ø Leitung	20 mm	23 mm
Farbe Leitung	schwarz ●	grau ●
VPE	1 Stk.	1 Stk.
Preis / Stk. (inkl. 6 m Leitung)	1.235,00 €	1.282,00 €
jeder weitere Meter	65,50 €	75,20 €

HVI Leitung im Stützrohr (seitlicher Auslass) mit Fangstange und Dreibeinstativ klein

Mit innenliegendem Endverschluss und Fangstange Al Ø22 / 16 / 10 mm, Länge 2500 mm.
Mit Dreibeinstativ (Art.-Nr. 107 390).



Typ HVI ...	20M L6M SR3200 SA RFS2500 AL DBS V2A	23 L6M SR3200 SA RFS2500 AL DBS V2A
Art.-Nr.	819 373	819 383
Werkstoff Stützrohr	GFK / Al	GFK / Al
Länge Stützrohr	3200 mm	3200 mm
Transportlänge	3200 mm	3200 mm
Durchmesser Ø Außen	50 mm	50 mm
Durchmesser Ø Leitung	20 mm	23 mm
Farbe Leitung	schwarz ●	grau ●
Werkstoff Leiter	Cu	Cu
Radius Stativ	680 mm	680 mm
Platzbedarf Stativ	1175 x 1020 mm	1175 x 1020 mm
Mindestbestelllänge	6 m	6 m
Normenbezug	DIN IEC/TS 62561-8 (VDE V 0185-561-8)	DIN IEC/TS 62561-8 (VDE V 0185-561-8)
VPE	1 Stk.	1 Stk.
Preis / Stk. (inkl. 6 m Leitung)	1.944,00 €	1.991,00 €
jeder weitere Meter	65,50 €	75,20 €

HVI Leitung im Stützrohr (seitlicher Auslass) mit Fangstange und Dreibeinstativ groß

Mit innenliegendem Endverschluss und Fangstange Al Ø22 / 16 / 10 mm, Länge 2500 mm. Mit Dreibeinstativ (Art.-Nr. 107 391).



Typ HVI ...	20M L6M SR4700 SA RFS2500 AL DBS V2A	23 L6M SR4700 SA RFS2500 AL DBS V2A
Art.-Nr.	819 473	819 483
Werkstoff Stützrohr	GFK / Al	GFK / Al
Länge Stützrohr	4700 mm	4700 mm
Transportlänge	4700 mm	4700 mm
Durchmesser Ø Außen	50 mm	50 mm
Durchmesser Ø Leitung	20 mm	23 mm
Farbe Leitung	schwarz ●	grau ●
Werkstoff Leiter	Cu	Cu
Radius Stativ	1330 mm	1330 mm
Platzbedarf Stativ	2300 x 1995 mm	2300 x 1995 mm
Mindestbestelllänge	6 m	6 m
Normenbezug	DIN IEC/TS 62561-8 (VDE V 0185-561-8)	DIN IEC/TS 62561-8 (VDE V 0185-561-8)
VPE	1 Stk.	1 Stk.
Preis / Stk. (inkl. 6 m Leitung)	2.493,00 €	2.540,00 €
jeder weitere Meter	65,50 €	75,20 €

Auf Grund der auftragsbezogenen Fertigung (Konfektionierung der Leitungslänge) kann die Leitung nicht zurückgenommen werden.

Fangmast mit HVI Leitung

Für eine maximale freie Länge der gesamten Fangeinrichtung von 8,5 m. Die Befestigung muss mit drei variablen Haltern (Art.-Nr. 105 345) erfolgen. Transportlänge 6000 mm



Ausführung mit 1x HVI Leitung innenverlegt. Leitungslänge bei Bestellung angeben (0,5 m Schritte).



Maximale Gesamtlänge der HVI Leitung 12,5 m bei der Schutzklasse II des Blitzschutzsystems. Maximale Gesamtlänge der HVI Leitung 18,5 m bei der Schutzklasse III des Blitzschutzsystems.



Typ	FM 60 L11M IP HVI M L10M GFK AL STTZN
Art.-Nr.	819 730
Fangmastlänge gesamt	10800 mm
Länge Fangstange	3000 mm
Länge Stützrohr	2100 mm
Länge Mastrohr	6000 mm
Farbe Leitung	schwarz ●
Mindestbestelllänge	10,0 m
Max. Böenwindgeschwindigkeit	166 km/h
Normenbezug	DIN IEC/TS 62561-8 (VDE V 0185-561-8)
VPE	1 Stk.
Preis / Stk. (inkl. 10 m Leitung)	3.153,60 €
jeder weitere Meter	65,50 €

Zubehör für Fangmast mit HVI Leitung

Variabler Halter für Fangmaste

Pro Fangmast sind drei Halter zu montieren. Klemmbereich Fangmast Ø60 mm.



Typ	WB D60 V250.350 STTZN
Art.-Nr.	105 345
Werkstoff Halter	St/tZn
Verstellbereich	250-350 mm
Befestigungslöcher Ø	[4x] 12 x 25 mm
VPE	1 Stk.
Preis / Stk.	211,00 €

HVI Leitung / HVI long Leitung

Hochspannungsfeste isolierte Ableitung zum Einhalten des Trennungsabstandes zu elektrisch leitenden Teilen nach DIN EN 62305-3 (VDE 0185-305-3).

Einsetzbar bis zu einem äquivalenten Trennungsabstand $s \leq 75$ cm (in Luft) oder $s \leq 150$ cm (fester Baustoff).

HVI Leitung (vorkonfektioniert Rohinnenverlegung)

Mit einem Kopfstück und einem Anschlusselement (lose beigefügt). Mindestbestelllänge 6 m, Leitungslänge bei Bestellung angeben (0,5 m Schritte).



Typ HVI ...	RIV 75 20 L6M SW M	RIV 75 23 L6M GR M
Art.-Nr.	819 220	819 223
Werkstoff Leiter	Cu	Cu
Werkstoff Isolierung	PE	PE
Werkstoff Mantel	PE	PE
Farbe Leitung	schwarz ●	grau ●
Durchmesser Ø Leitung	20 mm	23 mm
Mindestbestelllänge	6 m	6 m
Normenbezug	DIN IEC/TS 62561-8 (VDE V 0185-561-8)	DIN IEC/TS 62561-8 (VDE V 0185-561-8)
VPE	1 Stk.	1 Stk.
Preis / Stk. (inkl. 6 m Leitung)	639,00 €	686,00 €
jeder weitere Meter	65,50 €	75,20 €

HVI Leitung (vorkonfektioniert Rohraußenverlegung)

Mit einem Kopfstück und einem Anschlusselement (lose beigefügt). Mindestbestelllänge 6 m, Leitungslänge bei Bestellung angeben (0,5 m Schritte).



Typ HVI ...	RAV 75 20 L6M SW M	RAV 75 23 L6M GR M
Art.-Nr.	819 226	819 227
Werkstoff Leiter	Cu	Cu
Werkstoff Isolierung	PE	PE
Werkstoff Mantel	PE	PE
Farbe Leitung	schwarz ●	grau ●
Durchmesser Ø Leitung	20 mm	23 mm
Mindestbestelllänge	6 m	6 m
Normenbezug	DIN IEC/TS 62561-8 (VDE V 0185-561-8)	DIN IEC/TS 62561-8 (VDE V 0185-561-8)
VPE	1 Stk.	1 Stk.
Preis / Stk. (inkl. 6 m Leitung)	647,00 €	694,00 €
jeder weitere Meter	65,50 €	75,20 €

HVI long Leitung (Trommelware)

Die HVI long Leitung für die Konfektionierung vor Ort wird auf einer Einwegtrommel aus Sperrholz inkl. einem Innensechskantschlüssel geliefert.



Allgemeine Technische Daten:

Werkstoff Leiter	Cu
Werkstoff Isolierung	PE
Werkstoff Mantel	PE
Normenbezug	DIN IEC/TS 62561-8 (VDE V 0185-561-8)

Typ HVI ...	LO 75 20 L100M SW M	LO 75 20 L500M SW M
Art.-Nr.	819 135	819 138 NEU
Farbe Leitung	schwarz ●	schwarz ●
Durchmesser Ø Leitung	20 mm	20 mm
VPE	100 m	500 m
Preis / m	65,50 €	64,70 €

Typ HVI ...	LO 75 23 L100M GR M	LO 75 23 L400M GR M
Art.-Nr.	819 136	819 110 NEU
Farbe Leitung	grau ●	grau ●
Durchmesser Ø Leitung	23 mm	23 mm
VPE	100 m	400 m
Preis / m	75,20 €	72,40 €

HVI long Leitung (abgelängt)

HVI long Leitung abgelängt für die Konfektionierung vor Ort. Die Leitung wird als Bund geliefert. Leitungslänge bei Bestellung angeben (0,5 m Schritte).



Typ HVI ...	LO 75 20 L... SW M	LO 75 23 L... GR
Art.-Nr.	819 131	819 132
Werkstoff Leiter	Cu	Cu
Werkstoff Isolierung	PE	PE
Werkstoff Mantel	PE	PE
Farbe Leitung	schwarz ●	grau ●
Durchmesser Ø Leitung	20 mm	23 mm
Mindestbestelllänge	6 m	6 m
Max. Bestelllänge	70 m	60 m
Normenbezug	DIN IEC/TS 62561-8 (VDE V 0185-561-8)	DIN IEC/TS 62561-8 (VDE V 0185-561-8)
VPE	1 Stk.	1 Stk.
Preis / Stk.	507,00 €	556,00 €
jeder weitere Meter	65,50 €	75,20 €

Anschlüsselemente für HVI long Leitung

Anschlussset für HVI long Leitung Ø20 mm für Rohinnenverlegung



Anschlüsselemente zum Abschließen der HVI long Leitung an beiden Enden, beim Erstellen des Endverschlusses der Leitung im Stützrohr (Kopfstück) und Anschlüsselement zum Anschließen an andere Teile des äußeren Blitzschutzes oder der Erdungsanlage (inkl. zwei Schrumpfschläuche).

Diese Anschlüsselemente können bei HVI long Stützrohren verwendet werden.

Typ HVI LO ...	ASS RIV KF 20 V2A
Art.-Nr.	819 145
Werkstoff	NIRO
Anschluss	Bolzen Ø10 mm, L 50 mm
Durchmesser Ø Anschlüsselement	23 mm
Normenbezug	DIN IEC/TS 62561-8 (VDE V 0185-561-8)
VPE	1 Stk.
Preis / Stk.	93,10 €

Anschlussset für HVI long Leitung Ø20 mm für Rohraußenverlegung



Anschlüsselemente zum Abschließen der HVI long Leitung an beiden Enden, beim Erstellen des Endverschlusses der Leitung außen am Stützrohr (Kopfstück für Anschlussplatte) und Anschlüsselement zum Anschließen an andere Teile des äußeren Blitzschutzes oder der Erdungsanlage (inkl. zwei Schrumpfschläuche).

Diese Anschlüsselemente können nur in Kombination mit dem Befestigungsset (Art.-Nr. 819 294) bei HVI long Stützrohren verwendet werden.

Typ HVI LO ...	ASS RAV KF 20 V2A
Art.-Nr.	819 146
Werkstoff	NIRO
Anschluss	Bolzen Ø10 mm, L 50 mm
Durchmesser Ø Anschlüsselement	23 mm
Normenbezug	DIN IEC/TS 62561-8 (VDE V 0185-561-8)
VPE	1 Stk.
Preis / Stk.	100,10 €

Anschlüsselement (Kopfstück) für HVI long Leitung Ø20 mm für Rohraußenverlegung



Anschlüsselement zum Abschließen der HVI long Leitung, beim Erstellen des Endverschlusses der Leitung außen am Stützrohr (Kopfstück für Anschlussplatte, inkl. ein Schrumpfschlauch).

Typ AEA KO ...	KF HVI 20 SW V2A
Art.-Nr.	819 197
Werkstoff	NIRO
Anschluss	Gewinde M12
Durchmesser Ø Anschlüsselement	23 mm
Normenbezug	DIN IEC/TS 62561-8 (VDE V 0185-561-8)
VPE	1 Stk.
Preis / Stk.	55,10 €

Anschlusselement für HVI long Leitung Ø20 mm

Anschlusselement zum Abschließen der HVI long Leitung, beim Erstellen des Endverschlusses der Leitung für andere Teile des Äußeren Blitzschutzes oder der Erdungsanlage (inkl. ein Schrumpfschlauch).

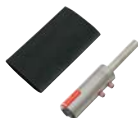

Typ	AE BO10 KF HVI 20 SW V2A
Art.-Nr.	819 199
Werkstoff	NIRO
Anschluss	Bolzen Ø10 mm, L 50 mm
Durchmesser Ø Anschlusselement	23 mm
Normenbezug	DIN IEC/TS 62561-8 (VDE V 0185-561-8)
VPE	1 Stk.
Preis / Stk.	44,20 €

Anschlussset für HVI long Leitung Ø23 mm für Rohrrinnenverlegung

Anschlusselemente zum Abschließen der HVI long Leitung an beiden Enden, beim Erstellen des Endverschlusses der Leitung im Stützrohr (Kopfstück) und Anschlusselement zum Anschließen an andere Teile des äußeren Blitzschutzes oder der Erdungsanlage (inkl. vier Schrumpfschläuche).



Diese Anschlusselemente können bei HVI long Stützrohren verwendet werden.

Typ	HVI LO ASS RIV KF 23 V2A
Art.-Nr.	819 147
Werkstoff	NIRO
Anschluss	Bolzen Ø10 mm, L 50 mm
Durchmesser Ø Anschlusselement	23 mm
Normenbezug	DIN IEC/TS 62561-8 (VDE V 0185-561-8)
VPE	1 Stk.
Preis / Stk.	94,40 €

Anschlussset für HVI long Leitung Ø23 mm für Rohraußenverlegung

Anschlusselemente zum Abschließen der HVI long Leitung an beiden Enden, beim Erstellen des Endverschlusses der Leitung außen am Stützrohr (Kopfstück für Anschlussplatte) und Anschlusselement zum Anschließen an andere Teile des äußeren Blitzschutzes oder der Erdungsanlage (inkl. vier Schrumpfschläuche).



Diese Anschlusselemente können nur in Kombination mit dem Befestigungsset (Art.-Nr. 819 294) und bei HVI long Stützrohren verwendet werden.

Typ	HVI LO ASS RAV KF 23 V2A
Art.-Nr.	819 148
Werkstoff	NIRO
Anschluss	Bolzen Ø10 mm, L 50 mm
Durchmesser Ø Anschlusselement	23 mm
Normenbezug	DIN IEC/TS 62561-8 (VDE V 0185-561-8)
VPE	1 Stk.
Preis / Stk.	101,30 €

Anschlusselement (Kopfstück) für HVI long Leitung Ø23 mm für Rohraußenverlegung

Anschlusselement zum Abschließen der HVI long Leitung, beim Erstellen des Endverschlusses der Leitung außen am Stützrohr (Kopfstück für Anschlussplatte, inkl. zwei Schrumpfschläuche).

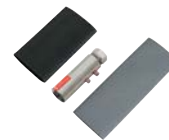

Typ AEA KO ...	KF HVI 23 GR V2A
Art.-Nr.	819 196
Werkstoff	NIRO
Anschluss	Gewinde M12
Durchmesser Ø Anschlusselement	23 mm
Normenbezug	DIN IEC/TS 62561-8 (VDE V 0185-561-8)
VPE	1 Stk.
Preis / Stk.	60,10 €

Anschlusselement für HVI long Leitung Ø23 mm

Anschlusselement zum Abschließen der HVI long Leitung beim Erstellen des Endverschlusses der Leitung für andere Teile des äußeren Blitzschutzes oder der Erdungsanlage (inkl. zwei Schrumpfschläuche).

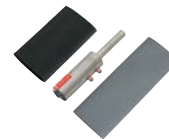

Typ AE BO10 ...	KF HVI 23 GR V2A
Art.-Nr.	819 198
Werkstoff	NIRO
Anschluss	Bolzen Ø10 mm, L 50 mm
Durchmesser Ø Anschlusselement	23 mm
Normenbezug	DIN IEC/TS 62561-8 (VDE V 0185-561-8)
VPE	1 Stk.
Preis / Stk.	47,30 €

Befestigungsset für HVI long Leitung schwarz / grau

Befestigungsset zur Montage der HVI long Leitung an HVI long Stützrohren, bestehend aus Anschlussplatte (vierfach, inkl. zwei Sperrzahnmuttern) und Befestigungsring mit vier geschlitzten Leitungshaltern (D 20 mm) für den Endverschluss (inkl. zwei Kabelbinder).



Typ	BFS D61 4X20
Art.-Nr.	819 294
Werkstoff	NIRO / Al
Aufnahme Anschlussplatte	Vierkantloch 13 mm
Leitungshalter	4 x 20 mm
Normenbezug	DIN IEC/TS 62561-8 (VDE V 0185-561-8)
VPE	1 Stk.
Preis / Stk.	158,00 €

PA-Anschlusselement für HVI long Leitung

Zum Absteuern des elektrischen Feldes der HVI long Leitung im Bereich des Endverschlusses. Speziell geschlitzte Auflagefläche zur elektrischen Kontaktierung des halbleitenden Mantels.



Typ	PAE 20 23 AB11 V2A
Art.-Nr.	410 229
Werkstoff	NIRO
Klemmbereich Ø	20 mm
Anschlussbohrung Ø	11 mm
Normenbezug	DIN IEC/TS 62561-8 (VDE V 0185-561-8)
VPE	1 Stk.
Preis / Stk.	25,95 €

Zubehör für Anschlusselemente für HVI long Leitung

Anschlussplatte

Anschlussplatte (vierfach, inkl. zwei Sperrzahnmuttern) zur Montage der HVI long Leitung am Stützrohr D 50 mm (z. B. Art.-Nr. 105 330, 105 331, 105 332, 105 333).



Typ	AP SR D50 4AE HVI V2A
Art.-Nr.	819 288
Werkstoff	NIRO
Aufnahme Anschlussplatte	Vierkantloch 13
Normenbezug	DIN IEC/TS 62561-8 (VDE V 0185-561-8)
VPE	1 Stk.
Preis / Stk.	56,40 €

Befestigungsbolzen

Befestigungsbolzen zur Montage einer Überspannung mit Aluminiumseil 50 mm² Art.-Nr. 840 050 an Fangstange (Ø22 / Ø16 mm) oder Anschlussplatte (z. B. Art.-Nr. 819 289 oder 819 288).



Typ	BB 1XB11GSM8 1XB23GSM12 AL
Art.-Nr.	105 229
Bohrung	1x B 11 mm, 1x B 23 mm
Werkstoff Bolzen	Al
Aderendhülse	50 mm ²
Werkstoff Aderendhülse	Cu/Sn
Normenbezug	DIN EN 62561-1
VPE	10 Stk.
Preis / Stk.	17,80 €

Aderendhülse

Aderendhülse zur sicheren Fixierung des Aluminiumseils mit einem Querschnitt von 50 mm² (Art.-Nr. 840 050).
1 Pack = 10 Stück.



Typ	AEH 50 L22 CUGALSN
Art.-Nr.	444 050
Werkstoff	Cu/Sn
Querschnitt	50 mm ²
VPE	1 PAK
Preis / PAK	12,90 €

Stützrohr-Manschette zur Schallreduktion

Stützrohr-Manschette zur Führung bzw. Zentrierung der innenverlegten HVI long Leitung D 20 mm und D 23 mm im Stützrohr zur Schallreduktion.

Bestehend aus:
7x Kunststoffschirm
7x Schrumpfschlauch schwarz



Typ	SCHIRM HVI SCH RED
Art.-Nr.	819 235 NEU
Verwendbar für	HVI long schwarz und HVI long grau
Durchmesser Ø Leitung	20 / 23 mm
Werkstoff	Kunststoff
VPE	1 Stk.
Preis / Stk.	119,90 €

Kabelbinder

Kabelbinder zur Verlegung der HVI Leitung.



Typ	KB UVB 546X13 SW
Art.-Nr.	819 999
Länge	546 mm
Werkstoff	Polyamid 6.6
Ausführung	UV-beständig
VPE	50 Stk.
Preis / Stk.	6,30 €

Stützrohre für HVI long Leitung



Mit Fangspitze

Stützrohr mit innenliegendem Endverschluss und PA-Federelement.
Fangspitze aus NIRO, Ø10 mm, Länge 1000 mm.

Allgemeine Technische Daten:

Durchmesser Ø Außen	50 mm
Länge der Isolierstrecke	1535 mm
Max. freie Länge mit Fangspitze (Wandmontage)	3500 mm
Normenbezug	DIN IEC/TS 62561-8 (VDE V 0185-561-8)

Typ SR D50 ...	3200 FSP1000 IP HVI GFK AL	4700 FSP1000 IP HVI GFK AL
Art.-Nr.	105 330	105 332
Werkstoff Stützrohr	GFK / Al	GFK / Al
Länge Stützrohr	3200 mm	4700 mm
Transportlänge	3200 mm	4700 mm
Max. Böenwindgeschwindigkeit (Wandmontage, 1x HVI innen)	237 km/h	237 km/h
Max. Böenwindgeschwindigkeit (Wandmontage, 1x HVI außen)	225 km/h	225 km/h
Max. Böenwindgeschwindigkeit (Wandmontage, 4x HVI außen)	197 km/h	197 km/h
VPE	1 Stk.	1 Stk.
Preis / Stk.	454,00 €	543,00 €

Typ SR D50 ...	3200 FSP1000 IP HVI GFK V2A	4700 FSP1000 IP HVI GFK V2A
Art.-Nr.	105 314	105 316
Werkstoff Stützrohr	GFK / NIRO	GFK / NIRO
Länge Stützrohr	3200 mm	4700 mm
Transportlänge	3200 mm	4700 mm
Max. Böenwindgeschwindigkeit (Wandmontage, 1x HVI innen)	234 km/h	234 km/h
Max. Böenwindgeschwindigkeit (Wandmontage, 1x HVI außen)	229 km/h	229 km/h
Max. Böenwindgeschwindigkeit (Wandmontage, 4x HVI außen)	200 km/h	200 km/h
VPE	1 Stk.	1 Stk.
Preis / Stk.	606,00 €	910,00 €

Mit Fangstange

Stützrohr mit innenliegendem Endverschluss und PA-Federelement.
Fangstange Ø22 / 16 / 10 mm, Länge 2500 mm.



Allgemeine Technische Daten:

Durchmesser Ø Außen	50 mm
Länge der Isolierstrecke	1535 mm
Max. freie Länge mit Fangstange (Wandmontage)	5000 mm
Normenbezug	DIN IEC/TS 62561-8 (VDE V 0185-561-8)

Typ SR D50 ...	3200 FS22 2500 IP HVI GFK AL	4700 FS22 2500 IP HVI GFK AL
Art.-Nr.	105 331	105 333
Werkstoff Fangstange	Al	Al
Werkstoff Stützrohr	GFK / Al	GFK / Al
Länge Stützrohr	3200 mm	4700 mm
Transportlänge	3200 mm	4700 mm
Max. Böenwindgeschwindigkeit (Wandmontage, 1x HVI innen)	190 km/h	190 km/h
Max. Böenwindgeschwindigkeit (Wandmontage, 1x HVI außen)	175 km/h	175 km/h
Max. Böenwindgeschwindigkeit (Wandmontage, 4x HVI außen)	163 km/h	163 km/h
VPE	1 Stk.	1 Stk.
Preis / Stk.	505,00 €	596,00 €

Typ SR D50 ...	3200 FS22 2500 IP HVI GFK V2A	4700 FS22 2500 IP HVI GFK V2A
Art.-Nr.	105 315	105 317
Werkstoff Fangstange	NIRO	NIRO
Werkstoff Stützrohr	GFK / NIRO	GFK / NIRO
Länge Stützrohr	3200 mm	4700 mm
Transportlänge	3200 mm	4700 mm
Max. Böenwindgeschwindigkeit (Wandmontage, 1x HVI innen)	188 km/h	188 km/h
Max. Böenwindgeschwindigkeit (Wandmontage, 1x HVI außen)	173 km/h	173 km/h
Max. Böenwindgeschwindigkeit (Wandmontage, 4x HVI außen)	159 km/h	159 km/h
VPE	1 Stk.	1 Stk.
Preis / Stk.	873,00 €	1.178,00 €

Mit Fangspitze und seitlichem Auslass

Stützrohr mit innenliegendem Endverschluss und PA-Federelement.
Fangspitze aus NIRO, Ø10 mm, Länge 1000 mm.



Allgemeine Technische Daten:

Durchmesser Ø Außen	50 mm
Länge der Isolierstrecke	1535 mm
Normenbezug	DIN IEC/TS 62561-8 (VDE V 0185-561-8)

Typ SR D50 ...	3200 FS1000 IP SA HVI GFK AL	4700 FS1000 IP SA HVI GFK AL
Art.-Nr.	105 325	105 327
Werkstoff Stützrohr	GFK / Al	GFK / Al
Länge Stützrohr	3200 mm	4700 mm
Transportlänge	3200 mm	4700 mm
VPE	1 Stk.	1 Stk.
Preis / Stk.	528,00 €	618,00 €

Typ SR D50 ...	3200 FS1000 IP SA HVI GFK V2A	4700 FS1000 IP SA HVI GFK V2A
Art.-Nr.	105 336	105 338
Werkstoff Stützrohr	GFK / NIRO	GFK / NIRO
Länge Stützrohr	3200 mm	4700 mm
Transportlänge	3200 mm	4700 mm
VPE	1 Stk.	1 Stk.
Preis / Stk.	822,00 €	1.123,00 €

Mit Fangstange und seitlichem Auslass

Stützrohr mit innenliegendem Endverschluss und PA-Federelement.
Fangstange Ø22 / 16 / 10 mm, Länge 2500 mm.



Allgemeine Technische Daten:

Durchmesser Ø Außen	50 mm
Länge der Isolierstrecke	1535 mm
Normenbezug	DIN IEC/TS 62561-8 (VDE V 0185-561-8)

Typ SR D50 ...	3200 FS2500 IP SA HVI GFK AL	4700 FS2500 IP SA HVI GFK AL
Art.-Nr.	105 326	105 328
Werkstoff Fangstange	Al	Al
Werkstoff Stützrohr	GFK / Al	GFK / Al
Länge Stützrohr	3200 mm	4700 mm
Transportlänge	3200 mm	4700 mm
VPE	1 Stk.	1 Stk.
Preis / Stk.	580,00 €	669,00 €

Typ SR D50 ...	3200 FS2500 IP SA HVI GFK V2A	4700 FS2500 IP SA HVI GFK V2A
Art.-Nr.	105 337	105 339
Werkstoff Fangstange	NIRO	NIRO
Werkstoff Stützrohr	GFK / NIRO	GFK / NIRO
Länge Stützrohr	3200 mm	4700 mm
Transportlänge	3200 mm	4700 mm
VPE	1 Stk.	1 Stk.
Preis / Stk.	1.086,00 €	1.386,00 €

Zubehör für Stützrohre für HVI long Leitung

Seitliche Fangspitzen Al für Stützrohre

Befestigungsset zur Montage seitlicher/horizontaler Fangspitzen an HVI long Stützrohren und HVI power-Stützrohren. Bestehend aus vier Fangspitzen und einem Befestigungsring.



Hinweis: Die zusätzliche Windlastbeanspruchung der Fangeinrichtung, resultierend aus den seitlich montierten Fangspitzen, ist zu berücksichtigen!

Typ	BFRS D80 B35 4FSP 10 530 AL	BFRS D80 B35 4FSP 10 1030 AL
Art.-Nr.	819 183	819 185
Länge Fangspitze	530 mm	1030 mm
Werkstoff Fangspitze	Al	Al
Werkstoff Befestigungsring	Al	Al
VPE	1 Stk.	1 Stk.
Preis / Stk.	105,40 €	108,40 €

Seitliche Fangspitzen NIRO für Stützrohre

Befestigungsset zur Montage seitlicher/horizontaler Fangspitzen an HVI long Stützrohren und HVI power-Stützrohren. Bestehend aus vier Fangspitzen und einem Befestigungsring.



Hinweis: Die zusätzliche Windlastbeanspruchung der Fangeinrichtung, resultierend aus den seitlich montierten Fangspitzen, ist zu berücksichtigen!

Typ	BFRS D80 B35 4FSP 10 530 V2A	BFRS D80 B35 4FSP 10 1030 V2A
Art.-Nr.	819 184	819 186
Länge Fangspitze	530 mm	1030 mm
Werkstoff Fangspitze	NIRO	NIRO
Werkstoff Befestigungsring	NIRO	NIRO
VPE	1 Stk.	1 Stk.
Preis / Stk.	179,20 €	225,40 €

Stützrohr-Manschette zur Schallreduktion

Stützrohr-Manschette zur Führung bzw. Zentrierung der innenverlegten HVI long Leitung D 20 mm und D 23 mm im Stützrohr zur Schallreduktion. Bestehend aus:
7x Kunststoffschirm
7x Schrumpfschlauch schwarz



Typ	SCHIRM HVI SCH RED
Art.-Nr.	819 235 <small>NEU</small>
Verwendbar für	HVI long schwarz und HVI long grau
Durchmesser Ø Leitung	20 / 23 mm
Werkstoff	Kunststoff
VPE	1 Stk.
Preis / Stk.	119,90 €

Stativ für Stützrohre ohne seitlichem Auslass

Stative zur Aufnahme von HVI-Stützrohren für innen-/außenverlegte HVI Leitung im / am Stützrohr, mit Doppelüberleger für den Anschluss 2x Rd 8-10 mm. Anpassung an die Dachneigung bis max. 10° mittels variabler Fixierung am Sockelhalter.



Jeweils im Zubehör separat verfügbar sind die stapelbaren Betonsockel, die Unterlegplatten und das Sockelhaltersset zur Aufnahme weiterer Betonsockel.

Dreibeinstativ klein



Typ	DBS KB D50 RA680 V2A
Art.-Nr.	107 390 <small>NEU</small>
Werkstoff Stativ	NIRO
Aufnahme	40 und 50 mm
Radius	680 mm
Platzbedarf Stativ	1175 x 1020 mm
VPE	1 Stk.
Preis / Stk.	725,00 €

Dreibeinstativ groß



Typ	DBS KB D50 RA1330 V2A
Art.-Nr.	107 391 <small>NEU</small>
Werkstoff Stativ	NIRO
Aufnahme	40 und 50 mm
Radius	1330 mm
Platzbedarf Stativ	2300 x 1995 mm
VPE	1 Stk.
Preis / Stk.	1.185,00 €

Vierbeinstativ klein



Typ	VBS KB D50 RA680 V2A
Art.-Nr.	107 490 <small>NEU</small>
Werkstoff Stativ	NIRO
Aufnahme	40 und 50 mm
Radius	680 mm
Platzbedarf Stativ	960 x 960 mm
VPE	1 Stk.
Preis / Stk.	805,00 €

Vierbeinstativ groß



Typ	VBS KB D50 RA1330 V2A
Art.-Nr.	107 491 <small>NEU</small>
Werkstoff Stativ	NIRO
Aufnahme	40 und 50 mm
Radius	1330 mm
Platzbedarf Stativ	1880 x 1880 mm
VPE	1 Stk.
Preis / Stk.	1.470,00 €

Dreibeinstativ klein St/tZn

Geeignet für die Innenverlegung der HVI Leitung.



Typ	DBS KB D50 RA620 STTZN
Art.-Nr.	105 351
Werkstoff Stativ	St/tZn
Aufnahme	50 mm
Radius	620 mm
Anzahl Betonsockel	3-12 Stück á 17 kg
Platzbedarf Stativ	1300 x 1450 mm
VPE	1 Stk.
Preis / Stk.	450,00 €

Dreibeinstativ groß St/tZn

Geeignet für die Außenverlegung der HVI Leitung.



Typ	DBS KB D40.50 RA1435 STTZN
Art.-Nr.	105 201
Werkstoff Stativ	St/tZn
Aufnahme	40 / 50 mm
Radius	1435 mm
Anzahl Betonsockel	3-12 Stück á 17 kg
Platzbedarf Stativ	2520 x 2860 mm
VPE	1 Stk.
Preis / Stk.	593,00 €

Zubehör für Stativ für Stützrohre ohne seitlichem Auslass

Strebe

Abstrebung, 3-fach mit Schelle für Rohre D 50 mm zum Befestigen am Dreibeinstativ (Art.-Nr. 105 201). Abstrebung geeignet für Stützrohre mit einer Länge von 4700 mm (z. B. Art.-Nr. 105 332, 105 316, 105 333, 105 317, 105 322, 105 323, 105 565, 105 575).

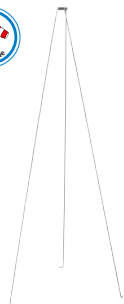

Typ	ABST 3F D50 2900 V2A
Art.-Nr.	105 601
Werkstoff	NIRO
Strebenlänge	2910 mm
Ø Schelle	50 mm
VPE	1 Stk.
Preis / Stk.	393,00 €

Betonsockel

Mit Keiltechnik, stapelbar, für das Errichten von Dreibeinstativen, für Fangstangen Ø16 mm, angefast oder verjüngt, DEHN-iso-Distanzhalter Ø16 mm oder Leitungshalter (Art.-Nr. 253 279).



Typ	BES 17KG KT16 D337 SET
Art.-Nr.	102 010
Gewicht	17 kg
Aufnahme	Keiltechnik Ø16 mm
Durchmesser Ø	337 mm
Werkstoff	Beton (C45/55)
Werkstoff Keil / Adapter	NIRO
VPE	54 Stk.
Preis / Stk.	21,85 €

Unterlegplatte

Zum Schutz der Dachbahnen unter dem Betonsockel.

Für Betonsockel (Art.-Nr. 102 010, 102 002).



Typ	ULP KS D370 SW
Art.-Nr.	102 050
Durchmesser Ø Außen	370 mm
Durchmesser Ø Innen	360 mm
Werkstoff	EVA
Farbe	schwarz ●
VPE	1 Stk.
Preis / Stk.	7,70 €

Stative für Stützrohre mit seitlichem Auslass

Stative zur Aufnahme von HVI-Stützrohren für innen-/ außenverlegte HVI Leitung im / am Stützrohr, mit Doppelüberleger für den Anschluss 2x Rd 8-10 mm. Anpassung an die Dachneigung bis max. 10° mittels variabler Fixierung am Sockelhalter.



Jeweils im Zubehör separat verfügbar sind die stapelbaren Betonsockel, die Unterlegplatten und das Sockelhalterset zur Aufnahme weiterer Betonsockel.

Dreibeinstativ klein

Für Fangstangen D40, DEHN-iso-Combi-Stützrohre mit Fangspitze / -stange oder HVI Leitung verlegt im / am Stützrohr.



Typ	DBS KB D50 RA680 V2A
Art.-Nr.	107 390 ^{NEU}
Werkstoff Stativ	NIRO
Aufnahme	40 und 50 mm
Radius	680 mm
Platzbedarf Stativ	1175 x 1020 mm
VPE	1 Stk.
Preis / Stk.	725,00 €

Dreibeinstativ groß

Für Fangstangen D40, DEHN-iso-Combi-Stützrohre mit Fangspitze / -stange oder HVI Leitung verlegt im / am Stützrohr.

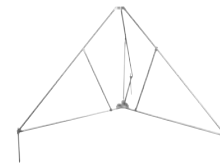

Typ	DBS KB D50 RA1330 V2A
Art.-Nr.	107 391 ^{NEU}
Werkstoff Stativ	NIRO
Aufnahme	40 und 50 mm
Radius	1330 mm
Platzbedarf Stativ	2300 x 1995 mm
VPE	1 Stk.
Preis / Stk.	1.185,00 €

Vierbeinstativ klein

Für Fangstangen D40, DEHN-iso-Combi-Stützrohre mit Fangspitze / -stange oder HVI Leitung verlegt im / am Stützrohr.



Typ	VBS KB D50 RA680 V2A
Art.-Nr.	107 490 <small>NEU</small>
Werkstoff Stativ	NIRO
Aufnahme	40 und 50 mm
Radius	680 mm
Platzbedarf Stativ	960 x 960 mm
VPE	1 Stk.
Preis / Stk.	805,00 €

Vierbeinstativ groß

Für Fangstangen D40, DEHN-iso-Combi-Stützrohre mit Fangspitze / -stange oder HVI Leitung verlegt im / am Stützrohr.



Typ	VBS KB D50 RA1330 V2A
Art.-Nr.	107 491 <small>NEU</small>
Werkstoff Stativ	NIRO
Aufnahme	40 und 50 mm
Radius	1330 mm
Platzbedarf Stativ	1880 x 1880 mm
VPE	1 Stk.
Preis / Stk.	1.470,00 €

Zubehör für Stative für Stützrohre mit seitlichem Auslass

Sockelhalterstangenset für Dreibeinstative

Sockelhalterstangenset für Dreibeinstative



Typ	SOH 3 200 V2A
Art.-Nr.	107 396 <small>NEU</small>
Für Dreibeinstativ	Art.-Nr. 107 390 / 107 391
Anzahl Betonsockel	1 bis 4
Werkstoff	NIRO
Durchmesser	16 mm
Länge	200 mm
VPE	1 Stk.
Preis / Stk.	67,50 €

Sockelhalterstangenset für Vierbeinstative

Sockelhalterstangenset für Vierbeinstative



Typ	SOH 4 200 V2A
Art.-Nr.	107 496 <small>NEU</small>
Für Vierbeinstativ	Art.-Nr. 107 490 / 107 491
Anzahl Betonsockel	1 bis 4
Werkstoff	NIRO
Durchmesser	16 mm
Länge	200 mm
VPE	1 Stk.
Preis / Stk.	90,00 €

Adapterset

Adapterset zur Reduzierung von D 50 mm auf D 40 mm bei Drei- und Vierbeinstative.



Typ	RED D40 V2A DBS VBS
Art.-Nr.	107 399 <small>NEU</small>
Werkstoff	NIRO
VPE	1 Stk.
Preis / Stk.	85,00 €

Betonsockel

Betonsockel jedoch ohne Keil, für das Errichten von Dreibeinstativen.



Typ	BES 17KG KT16 D337
Art.-Nr.	102 012
Gewicht	17 kg
Aufnahme	Ø16 mm
Durchmesser Ø	337 mm
Werkstoff	Beton (C45/55)
VPE	54 Stk.
Preis / Stk.	19,45 €

Unterlegplatte

Zum Schutz der Dachbahnen unter dem Betonsockel.
Für Betonsockel (Art.-Nr. 102 010, 102 002).



Typ	ULP KS D370 SW
Art.-Nr.	102 050
Durchmesser Ø Außen	370 mm
Durchmesser Ø Innen	360 mm
Werkstoff	EVA
Farbe	schwarz ●
VPE	1 Stk.
Preis / Stk.	7,70 €

Befestigungselemente für Stützrohre

Befestigungsschelle mit Spannband

Zum Befestigen der Stützrohre an Konstruktions-elementen z. B. Antennenmasten.



Typ	BS D50 SB50.300 V2A
Art.-Nr.	105 360
Werkstoff Bügel	NIRO
Klemmbereich Stützrohr	50 mm
Klemmbereich Rohr Ø	50-300 mm
Werkstoff Spannband	NIRO
Abmessung Band (b x t)	25 x 0,3 mm
VPE	1 Stk.
Preis / Stk.	35,10 €

Befestigungsschelle mit Spannband

Mit zusätzlichem Distanzstück, um Halterungen von Sektorantennen am Mast auszugleichen.



Typ	DS30 SB50.300 V2A
Art.-Nr.	105 361
Werkstoff Bügel	NIRO
Klemmbereich Stützrohr	50 mm
Klemmbereich Rohr Ø	50-300 mm
Werkstoff Spannband	NIRO
Abmessung Band (b x t)	25 x 0,3 mm
Länge Distanzstück	30 mm
VPE	1 Stk.
Preis / Stk.	40,50 €

Befestigungsschelle mit Spannband

Mit zusätzlichem langen Distanzstück, um Halterungen von Sektorantennen am Mast auszugleichen.



Typ	BS D50 DS90 SB50.300 V2A
Art.-Nr.	105 362
Werkstoff Bügel	NIRO
Klemmbereich Stützrohr	50 mm
Klemmbereich Rohr Ø	50-300 mm
Werkstoff Spannband	NIRO
Abmessung Band (b x t)	25 x 0,3 mm
Länge Distanzstück	95 mm
VPE	1 Stk.
Preis / Stk.	49,85 €

Wandbefestigungswinkel waagrecht flach

Zum Befestigen der Stützrohre am zu schützenden Aufbau oder an der Wand.



Typ	WB D50 WA V2A
Art.-Nr.	105 340
Werkstoff	NIRO
Klemmbereich Stützrohr	50 mm
Wand- / Eckabstand	80 mm
Abmessung Befestigung	320 mm
Befestigung	[8x] Ø5,1 / [4x] 11 x 20 mm
VPE	1 Stk.
Preis / Stk.	35,85 €

Wandbefestigungswinkel waagrecht Eck

Zum Befestigen der Stützrohre am zu schützenden Aufbau oder an der Wand.



Typ	EB D50 WA V2A
Art.-Nr.	105 341
Werkstoff	NIRO
Klemmbereich Stützrohr	50 mm
Wand- / Eckabstand	80 mm
Abmessung Befestigung	152 mm
Befestigung	[8x] Ø5,1 / [4x] 11 x 20 mm
VPE	1 Stk.
Preis / Stk.	35,85 €

Wandbefestigungswinkel für senkrechte Montage

Zum Befestigen der Stützrohre oder Fangstangen D40 / D50 an Aufbauten oder Wänden.



Typ	WB D40.50 SE WA46 V2A	WB D40.50 SE WA110 V2A
Art.-Nr.	105 342	105 348
Werkstoff Winkel	NIRO	NIRO
Befestigung	[8x] Ø5,1 / [4x] 7 x 10 / [2x] 11 x 20 mm	[8x] Ø5,1 / [4x] 7 x 10 / [2x] 11 x 20 mm
Klemmbereich Stützrohr	40-50 mm	40-50 mm
Wandabstand	46 mm	110 mm
VPE	1 Stk.	1 Stk.
Preis / Stk.	36,65 €	39,95 €

Wandbefestigungswinkel mit Verstellbereich von 150-200 mm

Zum Befestigen der Stützrohre oder Fangstangen D40 / D50 mit Doppelüberleger für den Anschluss von 2x Rd 8-10 mm.



Typ WB D40.50 ...	V150.200 V2A
Art.-Nr.	105 344
Werkstoff Winkel	NIRO
Klemmbereich Stützrohr	40-50 mm
Wandabstand	150-200 mm
Abmessung Platte	120 x 120 x 4 mm
Befestigung	[4x] 12 x 26 mm
Normenbezug	DIN EN 62561-1
VPE	1 Stk.
Preis / Stk.	213,00 €

Wandbefestigungswinkel mit Verstellbereich von 230-1300 mm

Zum Befestigen der Stützrohre oder Fangstangen D40 / D50.



Allgemeine Technische Daten:	
Werkstoff Winkel	St/tZn / NIRO
Klemmbereich Stützrohr	40-50 mm
Abmessung Platte	120 x 120 x 4 mm
Befestigung	[4x] 12 x 26 mm

Typ WB D40.50 ...	V230.400 STTZN V2A	V400.700 STTZN V2A
Art.-Nr.	105 347	105 343
Wandabstand	230-400 mm	400-700 mm
VPE	1 Stk.	1 Stk.
Preis / Stk.	169,00 €	196,50 €

Typ WB D40.50 ...	V700.1300 STTZN V2A
Art.-Nr.	105 349
Wandabstand	700-1300 mm
VPE	1 Stk.
Preis / Stk.	234,00 €

Geländerbefestigungen

Für Rohre.



Typ	BS D40.50 D48.60 V2A
Art.-Nr.	105 354
Werkstoff	NIRO
Klemmbereich Rohr Ø	48-60 mm (1 1/2-2")
Klemmbereich Stützrohr	40-50 mm
VPE	5 Stk.
Preis / Stk.	38,15 €

Geländerbefestigungen

Für Rohre.



Typ	BS D40.50 D70.90 V2A
Art.-Nr.	105 355
Werkstoff	NIRO
Klemmbereich Rohr Ø	70-90 mm (2 1/4-3")
Klemmbereich Stützrohr	40-50 mm
VPE	1 Stk.
Preis / Stk.	43,25 €

Geländerbefestigungen

Für Vierkant-Hohlprofile.



Typ BS D40.50 ...	4K20.50 V2A	4K60.120 V2A
Art.-Nr.	105 356	105 376
Werkstoff	NIRO	NIRO
Klemmbereich Vierkant-Profil	20 x 20 bis 50 x 50 mm	60 x 120 mm
Klemmbereich Stützrohr	40-50 mm	40-50 mm
VPE	5 Stk.	1 Stk.
Preis / Stk.	37,30 €	75,00 €

Abstandshalter für Omni-Antennen

Abstandshalterung für DEHN-iso-Combi-Stützrohre mit innen- und / oder außenverlegter HVI Leitung, montiert am Antennenmast.



Allgemeine Technische Daten:

Werkstoff Halter / Vierkantrohr	St/tZn
Klemmbereich Stützrohr	50 mm
Länge Distanzstück	1000 mm

Typ AH D50 1000 ...	D55.100 STTZN	D100.150 STTZN
Art.-Nr.	105 363	105 364
Klemmbereich (Ø Mast)	55-100 mm	100-150 mm
Abmessung (b1 x h1 x t1)	140 x 120 x 55 mm	190 x 140 x 60 mm
VPE	1 Stk.	1 Stk.
Preis / Stk.	339,00 €	367,00 €

Typ AH D50 1000 ...	D150.190 STTZN
Art.-Nr.	105 365
Klemmbereich (Ø Mast)	150-190 mm
Abmessung (b1 x h1 x t1)	230 x 180 x 70 mm
VPE	1 Stk.
Preis / Stk.	435,00 €

Abstandshalter für Omni-Antennen auf Anfrage in Sonderlänge und mit anderen Durchmessern erhältlich!

Zubehör für HVI Leitung und HVI long Leitung

Dachleitungshalter, für Flachdächer

Zur Befestigung von Rundleitern und Bändern auf Flachdächern mit einfacher Leitungshalterung Typ FB.



Typ DLH FB 8 LO ...	100X100X70
Art.-Nr.	253 015
Leitungsführung	lose
Werkstoff Leitungshalter	Kunststoff
Leitungshalter Aufnahme Rd	8 mm
Stein	Beton (C35/45)
Gewicht	1 kg
VPE	10 Stk.
Preis / Stk.	2,85 €

Adapter für Verlegung der HVI light Leitung / HVI Leitung auf Flachdach

Mit Dachleitungshalter Typ FB (Art.-Nr. 253 015) zum Aufschnappen.



Typ	RLA 20 FB K SW
Art.-Nr.	253 026
Werkstoff	Kunststoff
Farbe	schwarz ●
Leitungshalter Aufnahme Rd	20 mm
VPE	50 Stk.
Preis / Stk.	1,90 €

Adapter für Verlegung der HVI Leitung auf Flachdach

Mit Dachleitungshalter Typ FB (Art.-Nr. 253 015) zum Aufschnappen.



Typ	RLA 23 FB K SW
Art.-Nr.	253 027
Werkstoff	Kunststoff
Farbe	schwarz ●
Leitungshalter Aufnahme Rd	23 mm
VPE	50 Stk.
Preis / Stk.	2,20 €

Dachleitungshalter

Für Flachdächer, Gewicht ca. 4,7 kg. Leitungshalter, Betonstein und Grundplatte, zum Verlegen der HVI light Leitung, HVI Leitung auf Flachdächern.



Typ	DLH ZS 20 23 V2A 4.7KG BES180 GP300 K
Art.-Nr.	253 229
Werkstoff Leitungshalter	NIRO
Leitungshalter Aufnahme Rd	20 / 23 mm
Gesamtgewicht	ca. 4,7 kg
Normenbezug	DIN IEC/TS 62561-8 (VDE V 0185-561-8)
VPE	1 Stk.
Preis / Stk.	33,65 €

Dachleitungshalter

Für Flachdächer, Gewicht ca. 8,6 kg. Leitungshalter, Betonsockel und Unterlegplatte, zum Verlegen der HVI light Leitung, HVI Leitung auf Flachdächern.

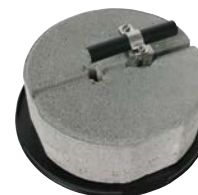

Typ	DLH ZS 20 23 V2A 8.5KG KT D240 ULP
Art.-Nr.	253 239
Werkstoff Leitungshalter	NIRO
Leitungshalter Aufnahme Rd	20 / 23 mm
Gesamtgewicht	ca. 8,6 kg
Normenbezug	DIN IEC/TS 62561-8 (VDE V 0185-561-8)
VPE	1 Stk.
Preis / Stk.	46,35 €

Leitungshalter

Leitungshalter mit geschlitztem Überleger für HVI light Leitung, HVI Leitung zum Befestigen in der Grundplatte (Art.-Nr. 253 300) mit Betonstein (Art.-Nr. 253 301).



Typ	LH ZS 20 23 DS10 L75 V2A
Art.-Nr.	253 289
Werkstoff	NIRO
Leitungshalter Aufnahme Rd	20 / 23 mm
Bauhöhe Leitungshalter	87 mm
Bolzen	Ø10 mm (Stecken)
VPE	1 Stk.
Preis / Stk.	17,70 €

Betonstein

Zur Stabilisierung der Grundplatte.



Typ	BES 4.6KG SB10 180X180X70
Art.-Nr.	253 301
Werkstoff	Beton (C35/45)
Gewicht	4,6 kg
Abmessung	180 x 180 x 70 mm
VPE	24 Stk.
Preis / Stk.	10,25 €

Grundplatte

Grundplatte zur Aufnahme (Steckbuchse) des Distanzstabs (Art.-Nr. 253 315, 253 325) sowie Leitungshalter (Art.-Nr. 253 289) und zum Schutz der Dachbahnen unter dem Betonstein (Art.-Nr. 253 301).



Typ	GP B10 H60 D300 KS GR
Art.-Nr.	253 300
Durchmesser Ø	300 mm
Durchmesser Ø Steckbuchse	10 mm
Höhe	60 mm
Werkstoff	Kunststoff
Farbe	grau ●
VPE	24 Stk.
Preis / Stk.	5,70 €

Leitungshalter

Leitungshalter mit geschlitztem Überleger für HVI light Leitung, HVI Leitung zum Befestigen im Betonsockel mit Keil (Art.-Nr. 102 075).



Typ LH ZS 20 23 ...	KT D16 L85 V2A
Art.-Nr.	253 279
Werkstoff	NIRO
Leitungshalter Aufnahme Rd	20 / 23 mm
Bauhöhe Leitungshalter	125 mm
Bolzen	Ø16 mm (Keilen)
VPE	1 Stk.
Preis / Stk.	25,10 €

Betonsockel

Mit Keiltechnik, für Fangspitzen Ø10 mm, Länge 1000 mm oder DEHNiso-Distanzhalter Ø16 mm, Länge bis 675 mm (Abstand 0,8 m) oder Leitungshalter (Art.-Nr. 253 279).



Typ BES 8.5KG ...	KT10 16 D240 SET
Art.-Nr.	102 075
Gesamtgewicht	8,5 kg
Durchmesser Ø	240 mm
Werkstoff	Beton (C45/55)
Werkstoff Keil / Adapter	NIRO
VPE	120 Stk.
Preis / Stk.	15,30 €

Unterlegplatte

Zum Schutz der Dachbahnen unter dem Betonsockel.
Für Betonsockel (Art.-Nr. 102 075, 102 003).



Typ	ULP KS D280 SW
Art.-Nr.	102 060
Durchmesser Ø Außen	280 mm
Durchmesser Ø Innen	270 mm
Werkstoff	EVA
Farbe	schwarz ●
VPE	1 Stk.
Preis / Stk.	5,95 €

PA-Klemme

Zum Anschluss des Spezialmantels der HVI Leitung an den Potentialausgleich.



Typ	PAK 20 AQ4 95 STTZ
Art.-Nr.	405 020
Werkstoff Käfigklemme	St/tZn
Klemmbereich Ø	20 mm
Anschlussquerschnitt	4-95 mm ²
VPE	1 Stk.
Preis / Stk.	7,15 €

Distanzhalter mit PA-Element für HVI Leitung (Länge variabler Endverschluss 350-900 mm)

Distanzhalter zum Erstellen des variablen Endverschlusses der HVI Leitung. Mit MV-Klemme für den Anschluss an den Potentialausgleich (Rd 16 mm / Rd 8-10 mm). Der Betonsockel (Art.-Nr. 102 010, Gewicht 17 kg) und die Unterlegplatte (Art.-Nr. 102 050) sind separat zu bestellen.



Typ DIDH PAE 20 ...	D16 1270 AL V2A
Art.-Nr.	105 461
Werkstoff Distanzhalter	Al
Länge Distanzhalter	1270 mm
Leitungshalter Aufnahme Rd	20 mm
Werkstoff Leitungshalter	NIRO
Länge variabler Endverschluss	350-900 mm
Max. Böenwindgeschwindigkeit (1 Sockel à 17 kg; l = 900 mm)	105 km/h
Max. Böenwindgeschwindigkeit (2 Sockel à 17 kg; l = 900 mm)	150 km/h
Normenbezug	DIN IEC/TS 62561-8 (VDE V 0185-561-8)
VPE	1 Stk.
Preis / Stk.	46,30 €

Variables Dreibeinstativ mit PA-Element für HVI Leitung (Länge variabler Endverschluss 900-1500 mm)

Dreibeinstativ (klappbar) mit variablem Distanzhalter zum Erstellen des Endverschlusses der HVI Leitung. Mit UNI-Erdungsklemme für den Anschluss von 1x Rd 8-10 mm und 1x Leiter 4-50 mm². Anpassung an die Dachneigung bis max. 10° möglich.

Die **drei Betonsockel** (Art.-Nr. 102 075, Gewicht 8,5 kg) und die **Unterlegplatten** (Art.-Nr. 102 060) sind **separat zu bestellen**.



Typ	V DBS RA320 PAE 20 V 600 1180 V2A
Art.-Nr.	105 469
Werkstoff Stativ	NIRO
Radius	320 mm
Anzahl Betonsockel	3 Stück à 8,5 kg
Leitungshalter Aufnahme Rd	20 mm
Verstellbereich Distanzhalter	600-1180 mm
Länge variabler Endverschluss	900-1500 mm
Max. Böenwindgeschwindigkeit (3 Sockel à 8,5 kg; l = 900 mm)	180 km/h
Max. Böenwindgeschwindigkeit (3 Sockel à 8,5 kg; l = 1500 mm)	110 km/h
Normenbezug	DIN IEC/TS 62561-8 (VDE V 0185-561-8)
VPE	1 Stk.
Preis / Stk.	359,10 €

Distanzhalter für HVI Leitung

Distanzhalter zur zusätzlichen mechanischen Befestigung im Bereich des variablen Endverschlusses.

Der Distanzhalter wird mit **zwei Betonsockel** (Art.-Nr. 102 010, Gewicht 17kg) errichtet. Die Betonsockel und die **Unterlegplatte** (Art.-Nr. 102 050) sind **separat zu bestellen**.



Typ	DH ZS 20 D16 1270
	GFK PA
Art.-Nr.	106 815
Werkstoff Distanzhalter	GFK
Werkstoff Leitungshalter / Adapter	PA
Anzahl Betonsockel	2 Stück à 17 kg
Länge	1270 mm
Isolierstrecke	1245 mm
Leitungshalter Aufnahme Rd	20 mm
Gewinde	M8
VPE	1 Stk.
Preis / Stk.	51,70 €

Betonsockel

Mit Keiltechnik, stapelbar, für das Errichten von Dreibeinstativen, für Fangstangen Ø16 mm, angefast oder verjüngt, DEHN-iso-Distanzhalter Ø16 mm oder Leitungshalter (Art.-Nr. 253 279).



Typ	BES 17KG KT16 D337 SET
Art.-Nr.	102 010
Gewicht	17 kg
Aufnahme	Keiltechnik Ø16 mm
Durchmesser Ø	337 mm
Werkstoff	Beton (C45/55)
Werkstoff Keil / Adapter	NIRO
VPE	54 Stk.
Preis / Stk.	21,85 €

Unterlegplatte

Zum Schutz der Dachbahnen unter dem Betonsockel.
Für Betonsockel (Art.-Nr. 102 010, 102 002).



Typ	ULP KS D370 SW
Art.-Nr.	102 050
Durchmesser Ø Außen	370 mm
Durchmesser Ø Innen	360 mm
Werkstoff	EVA
Farbe	schwarz ●
VPE	1 Stk.
Preis / Stk.	7,70 €

Dachleitungshalter

Dachleitungshalter mit vorgeformten Biegestellen zum Abwinkeln und Einhängen in den Dachziegel / Dachstein und zum Verschrauben mit der Dachlattung, zum Verlegen der HVI Leitung in Dachflächen von Satteldächern.



Typ	DLH ZS 20 23 H55 L205 V2A
Art.-Nr.	202 829
Werkstoff Dachleitungshalter	NIRO
Werkstoff Leitungshalter	NIRO
Leitungshalter Aufnahme Rd	20 / 23 mm
Strebenlänge	205 mm
Normenbezug	DIN IEC/TS 62561-8 (VDE V 0185-561-8)
VPE	1 Stk.
Preis / Stk.	12,75 €

Zubehör für HVI Leitung und HVI long Leitung

Dachleitungshalter für Rundstehfalz-Dächer

Dachleitungshalter mit geschlitztem Überleger für HVI light Leitung, HVI Leitung zum Befestigen auf Metalldächern mit Rundstehfalz.



Typ	DLH RSF ZS 20 23 V2A
Art.-Nr.	202 850
Werkstoff Dachleitungshalter	NIRO
Werkstoff Leitungshalter	NIRO
Klemmbereich	Ø20-25 mm
Leitungshalter Aufnahme Rd	20 / 23 mm
Normenbezug	DIN IEC/TS 62561-8 (VDE V 0185-561-8)
VPE	25 Stk.
Preis / Stk.	15,05 €

Dachleitungshalter für Klemmfalz-Dächer (z. B. RIB-ROOF Speed 500 Fa. Zambelli)

Dachleitungshalter mit geschlitztem Überleger für HVI light Leitung, HVI Leitung zum Befestigen auf Metalldächern mit Klemmfalz.



Typ	DLH KF ZS 20 23 V2A
Art.-Nr.	202 851
Werkstoff Dachleitungshalter	NIRO
Werkstoff Leitungshalter	NIRO
Klemmbereich	ca. 18 / 22 mm
Leitungshalter Aufnahme Rd	20 / 23 mm
Normenbezug	DIN IEC/TS 62561-8 (VDE V 0185-561-8)
VPE	25 Stk.
Preis / Stk.	16,30 €

Dachleitungshalter für Stehfalz-Dächer

Dachleitungshalter mit geschlitztem Überleger für HVI light Leitung, HVI Leitung zum Befestigen auf Metalldächern mit Stehfalz.



Typ	DLH SF ZS 20 23 V2A
Art.-Nr.	202 852
Werkstoff Dachleitungshalter	NIRO
Werkstoff Leitungshalter	NIRO
Klemmbereich	0,7-8 mm
Leitungshalter Aufnahme Rd	20 / 23 mm
Normenbezug	DIN IEC/TS 62561-8 (VDE V 0185-561-8)
VPE	25 Stk.
Preis / Stk.	14,85 €

Dachleitungshalter mit Anschlusslasche

Dachleitungshalter mit geschlitztem Überleger für HVI light Leitung, HVI Leitung mit Anschlusslasche in Z-Form zum Nieten oder Schrauben auf Metalldächern.



Typ	DLH AL ZS 20 23 V2A
Art.-Nr.	202 853
Werkstoff Dachleitungshalter	NIRO
Werkstoff Leitungshalter	NIRO
Befestigung	[4x] Ø5,2 / [2x] Ø6,5 mm
Leitungshalter Aufnahme Rd	20 / 23 mm
Normenbezug	DIN IEC/TS 62561-8 (VDE V 0185-561-8)
VPE	25 Stk.
Preis / Stk.	11,10 €

Leitungshalter mit Spannband

Mit Leitungshalter aus PA.



Typ LH ZS ...	20 SB50.300 PA V2A	23 SB50.300 PA V2A
Art.-Nr.	275 330	275 333
Werkstoff Leitungshalter	PA	PA
Leitungshalter Aufnahme Rd	20 mm	23 mm
Spannbereich Ø Rohr	50-300 mm	50-300 mm
Normenbezug	DIN IEC/TS 62561-8 (VDE V 0185-561-8)	DIN IEC/TS 62561-8 (VDE V 0185-561-8)
VPE	1 Stk.	1 Stk.
Preis / Stk.	20,35 €	20,80 €

Leitungshalter mit Spannband

Mit Leitungshalter aus Metall.



Typ LH ZS ...	20 23 SB50.300 V2A
Art.-Nr.	275 320
Werkstoff Leitungshalter	NIRO
Leitungshalter Aufnahme Rd	20-23 mm
Spannbereich Ø Rohr	50-300 mm
Normenbezug	DIN IEC/TS 62561-8 (VDE V 0185-561-8)
VPE	1 Stk.
Preis / Stk.	22,65 €

Leitungshalter für Spannbandbefestigung

Zur Befestigung der HVI Leitung an Rohren z. B. mit Bandrohrschele (Art.-Nr. 106 323).



Typ LH ZS ...	20 23 SBH 25X0.3 V2A
Art.-Nr.	275 319
Werkstoff Leitungshalter	NIRO
Leitungshalter Aufnahme Rd	20-23 mm
Normenbezug	DIN IEC/TS 62561-8 (VDE V 0185-561-8)
VPE	10 Stk.
Preis / Stk.	12,55 €

Bandrohrschele

Zum Befestigen (Spannen) von Leitungshaltern (z. B. Art.-Nr. 275 319).



Typ	BRS SPB25 50.300 V2A
Art.-Nr.	106 323
Werkstoff Kopf / Band	NIRO
Klembereich Ø	50-300 mm
Abmessung Band	1100 x 25 x 0,3 mm
Werkstoff Schraube	NIRO
VPE	10 Stk.
Preis / Stk.	12,45 €

Spannkopf separat

Zum Kombinieren mit Endlos-Spannband (Art.-Nr. 540 901) bei größeren Rohrdurchmessern.



Typ	SPK 25X0.3 V2A
Art.-Nr.	106 324
Werkstoff Kopf	NIRO
Für Band (b x t)	25 x 0,3 mm
Schraube	☛ M8 x 20 mm
Werkstoff Schraube	NIRO
VPE	20 Stk.
Preis / Stk.	4,60 €

Spannband



Typ	SPB 25X0.3 L100M V2A
Art.-Nr.	540 901
Werkstoff	NIRO
Abmessung Band (b x t)	25 x 0,3 mm
Länge	100 m
Militärische Bezeichnung	VG 96953 T05 BB001
VPE	1 Stk.
Preis / Stk.	265,00 €

Leitungshalter

Mit Gewinde.

Leitungshalter für Wandmontage mit Zweischauben-Überleger (nicht im Bereich des Endverschlusses).



Typ	LH ZS 20 23 GM8 V2A	LH ZS 20 23 GM6 V2A
Art.-Nr.	275 250	275 251
Werkstoff Leitungshalter	NIRO	NIRO
Leitungshalter Aufnahme Rd	20 / 23 mm	20 / 23 mm
Gewinde	M8	M6
Normenbezug	DIN IEC/TS 62561-8 (VDE V 0185-561-8)	DIN IEC/TS 62561-8 (VDE V 0185-561-8)
VPE	25 Stk.	25 Stk.
Preis / Stk.	8,05 €	8,05 €

Leitungshalter

Mit Kunststoffsockel.

Leitungshalter für Wandmontage mit Zweischauben-Überleger (nicht im Bereich des Endverschlusses).



Typ	LH ZS 20 23 KS H10 V2A
Art.-Nr.	275 259
Werkstoff Leitungshalter	NIRO
Leitungshalter Aufnahme Rd	20 / 23 mm
Gewinde	M8
Normenbezug	DIN IEC/TS 62561-8 (VDE V 0185-561-8)
VPE	25 Stk.
Preis / Stk.	8,70 €

Leitungshalter

Mit Langloch.

Leitungshalter für Wandmontage mit Zweischauben-Überleger (nicht im Bereich des Endverschlusses).



Typ	LH ZS 20 23 B5.5X10 V2A
Art.-Nr.	275 252
Werkstoff Leitungshalter	NIRO
Leitungshalter Aufnahme Rd	20 / 23 mm
Befestigungsloch	5,5 x 10 mm
Normenbezug	DIN IEC/TS 62561-8 (VDE V 0185-561-8)
VPE	25 Stk.
Preis / Stk.	7,25 €

Leitungshalter für HVI Leitung

Für Wandmontage und für die Montage im Bereich des Endverschlusses.



Typ	LH ZS 20 H19 IGM8 GR PA	LH ZS 23 H19 IGM8 GR PA
Art.-Nr.	275 220	275 225
Werkstoff Leitungshalter	PA	PA
Leitungshalter Aufnahme Rd	20 mm	23 mm
Innengewinde	M8	M8
Befestigungsloch	6,5 mm	6,5 mm
Schraube	☛ M6 x 16 mm	☛ M6 x 16 mm
Normenbezug	DIN IEC/TS 62561-8 (VDE V 0185-561-8)	DIN IEC/TS 62561-8 (VDE V 0185-561-8)
VPE	25 Stk.	1 Stk.
Preis / Stk.	3,95 €	3,95 €

Leitungshalter für HVI Leitung

Für Wandmontage mit Zweischrauben-Überleger (nicht im Bereich des Endverschlusses).



Typ	LH ZS 20 H10 B6.5X16 V2A
Art.-Nr.	275 229
Werkstoff Leitungshalter	NIRO
Leitungshalter Aufnahme Rd	20 mm
Befestigungsloch	6,5 x 16 mm
Schraube	☛☛ M6 x 14 mm
VPE	50 Stk.
Preis / Stk.	7,60 €

Leitungshalter für HVI Leitung

Für Wandmontage mit Zweischrauben-Überleger (nicht im Bereich des Endverschlusses).



Typ	LH ZS 23 H10 B6.5X16 V2A
Art.-Nr.	275 239
Werkstoff Leitungshalter	NIRO
Leitungshalter Aufnahme Rd	23 mm
Befestigungsloch	6,5 x 16 mm
Schraube	☛☛ M6 x 14 mm
Normenbezug	DIN EN 62561-4
VPE	1 Stk.
Preis / Stk.	7,70 €

Hinweisschild

Vorderseite Deutsch

"ACHTUNG! Getrennter Blitzschutz mit HVI Leitung"

Rückseite Englisch

"ATTENTION! Separated Lightning Protection with HVI conductor system"



Typ	HWS 300X210 AGBS HVI DE EN K
Art.-Nr.	480 598
Werkstoff	Kunststoff
Abmessung (l x b x t)	300 x 210 x 1 mm
Befestigung	[4x] Ø6,5 mm
Lochabstand	270 / 180 mm
VPE	1 Stk.
Preis / Stk.	15,05 €

Hinweisschild

Vorderseite Deutsch

"ACHTUNG! Potentialausgleich"

Rückseite Englisch

"ATTENTION! Equipotential Bonding"

Lochabstand passend für Zweischrauben-Überleger Art.-Nr. 480 291.



Typ	HWS 70X30 APA DE EN K
Art.-Nr.	480 599
Werkstoff	Kunststoff
Abmessung (l x b x t)	70 x 30 x 1 mm
Befestigung	[2x] Ø6,5 mm
Lochabstand	38 mm
VPE	10 Stk.
Preis / Stk.	6,30 €

Leitungshalter für HVI Leitung in Ex-Bereichen

Das Produkt HVI Leitung ist für den Einsatz in explosionsgefährdeten Bereichen der Ex-Zone 1 (Gase, Dämpfe, Nebel) sowie Ex-Zone 21 (Stäube) geeignet.

Die besonderen Installationsbedingungen stellen sicher, dass ein elektrischer Funke zu benachbarten metallenen Teilen beim Blitzstromdurchgang durch die HVI Leitung verhindert wird. Zum Verlegen der HVI Leitung in Ex-Bereichen sind die Vorgaben in der Montageanleitung zu beachten.

HVI Ex W70 holder

Zur Befestigung auf metallenen Konstruktionsteilen (Fassaden) in den Ex-Zonen 1 und 21.



Typ	LH ZS 20 EX W70 BP V2A
Art.-Nr.	275 440
Werkstoff	NIRO
Leitungshalter Aufnahme Rd	20 mm
Wandabstand	70 mm
Befestigung	[4x] Ø5,1 / [2x] 7 x 10 mm
Normenbezug	DIN IEC/TS 62561-8 (VDE V 0185-561-8)
VPE	10 Stk.
Preis / Stk.	34,55 €

HVI Ex W200 holder

Zur Befestigung auf metallenen Konstruktionsteilen (Fassaden) in den Ex-Zonen 1 und 21.



Typ	LH ZS 20 EX W200 BP V2A
Art.-Nr.	275 441
Werkstoff	NIRO
Leitungshalter Aufnahme Rd	20 mm
Wandabstand	200 mm
Befestigung	[4x] Ø5,1 / [2x] 7 x 10 mm
Normenbezug	DIN IEC/TS 62561-8 (VDE V 0185-561-8)
VPE	10 Stk.
Preis / Stk.	51,40 €

HVI Ex busbar 500

Für die Verlegung der HVI Leitung mit Leitungshaltern HVI Ex W70 holder (Art.-Nr. 275 440) auf einer nichtleitenden Struktur z. B. Stein, Holz.



Typ	VS EX 500 V2A
Art.-Nr.	275 498
Werkstoff Strebe	NIRO
Befestigung	[4x] Ø5,5 / [2x] 7 x 10 mm
Abmessung (l x b x t)	450 x 30 x 3 mm
VPE	10 Stk.
Preis / Stk.	39,50 €

HVI Ex P70 holder

Zur Befestigung an Rohren z. B. mit Bandrohrschelle (Art.-Nr. 106 323) in den Ex-Zonen 1 und 21.



Typ	LH ZS 20 EX P70 SBB V2A
Art.-Nr.	275 444
Werkstoff	NIRO
Leitungshalter Aufnahme Rd	20 mm
Wandabstand	70 mm
Klemmbereich Rohr	50-300 mm
Normenbezug	DIN IEC/TS 62561-8 (VDE V 0185-561-8)
VPE	10 Stk.
Preis / Stk.	34,45 €

HVI Ex P200 holder

Zur Befestigung an Rohren z. B. mit Bandrohrschelle (Art.-Nr. 106 323) in den Ex-Zonen 1 und 21.



Typ	LH ZS 20 EX P200 SBB V2A
Art.-Nr.	275 442
Werkstoff	NIRO
Leitungshalter Aufnahme Rd	20 mm
Wandabstand	200 mm
Klemmbereich Rohr	50-300 mm
Normenbezug	DIN IEC/TS 62561-8 (VDE V 0185-561-8)
VPE	10 Stk.
Preis / Stk.	51,70 €

Zubehör für Leitungshalter für HVI Leitung in Ex-Bereichen

Bandrohrschelle

Zum Befestigen (Spannen) vom HVI Ex P200 holder (Art.-Nr. 275 442) an Rohren.



Typ	BRS SPB25 50.300 V2A
Art.-Nr.	106 323
Werkstoff Kopf / Band	NIRO
Klemmbereich Ø	50-300 mm
Abmessung Band	1100 x 25 x 0,3 mm
Schraube	☛ M8 x 20 mm
Werkstoff Schraube	NIRO
VPE	10 Stk.
Preis / Stk.	12,45 €

Spannkopf separat

Zum Kombinieren mit Endlos-Spannband (Art.-Nr. 540 901) bei größeren Rohrdurchmessern.



Typ	SPK 25X0.3 V2A
Art.-Nr.	106 324
Werkstoff Kopf	NIRO
Für Band (b x t)	25 x 0,3 mm
Schraube	☛ M8 x 20 mm
Werkstoff Schraube	NIRO
VPE	20 Stk.
Preis / Stk.	4,60 €

Spannband



Typ	SPB 25X0.3 L100M V2A
Art.-Nr.	540 901
Werkstoff	NIRO
Abmessung Band (b x t)	25 x 0,3 mm
Länge	100 m
Militärische Bezeichnung	VG 96953 T05 BB001
VPE	1 Stk.
Preis / Stk.	265,00 €

Verbindungsbauteile 200 kA (10/350 µs)

Zum Einsatz in der Schutzklasse I und II des Blitzschutzsystems (LPL I, II).

Klemmen geprüft in Anlehnung an die DIN EN 62561-1 (VDE 0185-561-1) mit einem Blitzstoßstrom von 200 kA (10/350 µs).

UNI-Trennklemme für zwei Rundleiter



Typ	UTK 200 2X10 FL30 ZP V2A
Art.-Nr.	459 200
Werkstoff	NIRO
Klemmbereich Rd / Rd	10 / 10 mm
Klemmbereich Rd / FI	10 / 30 mm
Blitzstoßstromtragfähigkeit (10/350 µs)	☛ 200 kA *
Normenbezug	in Anlehnung an DIN EN 62561-1
VPE	1 Stk.
Preis / Stk.	13,85 €

UNI-Trennklemme für Erdeinführungsstangen



Typ	UTK 200 8.10 16 ZP V2A
Art.-Nr.	459 219
Werkstoff	NIRO
Klemmbereich Rd / Rd	8-10 / 16 mm
Blitzstoßstromtragfähigkeit (10/350 µs)	☛ 200 kA *
Normenbezug	in Anlehnung an DIN EN 62561-1
VPE	1 Stk.
Preis / Stk.	15,75 €

Klemmstück



Typ	KS 200 B11.11 FL30X4 V2A
Art.-Nr.	380 209
Werkstoff	NIRO
Klemmbereich Fl	30 x 4 mm
Blitzstoßstromtragfähigkeit (10/350 µs)	200 kA *
Normenbezug	in Anlehnung an DIN EN 62561-1
VPE	1 Stk.
Preis / Stk.	22,35 €

KS-Verbinder



Typ	KSV 200 10 FER V2A
Art.-Nr.	301 209
Werkstoff	NIRO
Klemmbereich Rd	10 mm
Blitzstoßstromtragfähigkeit (10/350 µs)	200 kA *
Normenbezug	in Anlehnung an DIN EN 62561-1
VPE	1 Stk.
Preis / Stk.	19,70 €

MV-Klemme für Rundleiter

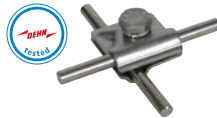

Typ	MVK 200 8.10 SKM10X30 V2A
Art.-Nr.	390 209
Werkstoff	NIRO
Klemmbereich Rd / Rd	8-10 mm
Blitzstoßstromtragfähigkeit (10/350 µs)	200 kA *
Normenbezug	in Anlehnung an DIN EN 62561-1
VPE	1 Stk.
Preis / Stk.	14,95 €

MV-Klemme für Fangstangen



Typ	MVK 200 8.10 16 SKM10X40 FSC V2A
Art.-Nr.	392 209
Werkstoff	NIRO
Klemmbereich Rd / Rd	8-10 / 16 mm
Blitzstoßstromtragfähigkeit (10/350 µs)	200 kA *
Normenbezug	in Anlehnung an DIN EN 62561-1
VPE	1 Stk.
Preis / Stk.	16,05 €

Abisolierwerkzeug für HVI light Leitungen / HVI Leitungen

Das Werkzeug kann zum Absetzen des halbleitenden Mantels und gleichzeitig der PE-Isolierung der HVI light Leitung, HVI Leitung (Außendurchmesser 20 mm) verwendet werden.

- Das Werkzeug besteht aus einem Handgriff und verschiedenen austauschbaren Schneidköpfen
- Die Abisolierlänge der HVI light Leitung, HVI Leitung ist in Stufen (Rastpunkte) von 0,2 mm über das im Griff eingebaute Stellrad regulierbar; die eingestellte Länge ist auf der Skala des Handgriffes ablesbar.

Bedienung

Werkzeug mit Schneidkopf am geschnittenen Leitungsende ansetzen.

Mit Drehbewegung im Uhrzeigersinn und leichter Druckausübung mittels des Werkzeuges erfolgt der Schneidvorgang / das Absetzen.

Das Anbringen des austauschbaren Schneidkopfes an den Handgriff erfolgt werkzeuglos über eine Bajonettkupplung.

HVI strip 20

Ausführung für HVI light Leitung und HVI Leitung (Handgriff + Schneidkopf).



Typ HVI ...	STRIP 20
Art.-Nr.	597 220
Durchmesser Ø Leitung	20 mm
Werkstoff Formteil	Kunststoff
Werkstoff Klinge	NIRO
VPE	1 Stk.
Preis / Stk.	447,20 €

HVI head 20

Ausführung für HVI light Leitung und HVI Leitung (Schneidkopf).



Typ HVI ...	HEAD 20
Art.-Nr.	597 120
Durchmesser Ø Leitung	20 mm
Werkstoff Formteil	Kunststoff
Werkstoff Klinge	NIRO
VPE	1 Stk.
Preis / Stk.	100,20 €

Zubehör für Abisolierwerkzeug für HVI light Leitungen / HVI Leitungen

HVI head holder

Adapter mit Bajonettkupplung zum Befestigen des HVI head Schneidkopf (35 mm voreingestellte Abisolierlänge). Der Adapter kann in üblichen Dreibackenspannfutter (Ø10 mm) z. B. bei Akkuschraubern verwendet werden.



Typ	HVI HH
Art.-Nr.	597 139
Werkstoff	Kunststoff / Ms
VPE	1 Stk.
Preis / Stk.	420,00 €

Ersatzklingen für HVI head 20

1 Pack = 4 Stück



Typ	EK HVI HEAD 20
Art.-Nr.	597 101
Werkstoff	NIRO
VPE	1 PAK
Preis / PAK	63,10 €

Abmantelwerkzeug für HVI light Leitungen / HVI Leitungen

Das Werkzeug kann zum Abmanteln des zusätzlichen grauen Mantels der HVI light Leitung und HVI Leitung verwendet werden. DEHNhelix besteht aus einem Handgriff und zusätzlich wechselbarem Bügel (je nach Durchmesser der Leitung).

DEHNhelix



Typ	AW DEHNHELIX
Art.-Nr.	597 230
Durchmesser Ø Leitung	23 mm
Werkstoff Formteil	Kunststoff
Werkstoff Klinge	NIRO
VPE	1 Stk.
Preis / Stk.	113,70 €

Zubehör für Abmantelwerkzeug für HVI light Leitungen / HVI Leitungen

Ersatzklinge für Abmantelwerkzeug



Typ	EK AW DEHNHELIX
Art.-Nr.	597 130
Werkstoff	NIRO
VPE	1 Stk.
Preis / Stk.	69,50 €

Kabelschere für HVI Leitungen

Kabelschere zum einfachen Ablängen der HVI light Leitung, HVI Leitung (Außendurchmesser 20 / 23 mm) und HVI power Leitung (Außendurchmesser 27 mm) sowie für die CUI Leitung. Durch den speziellen Aufbau der Kabelschere können auch mehrdrähtige Leitungen korrekt geschnitten werden, um das Aufbringen der Anschlusselemente zu vereinfachen.

HVI cutter



Typ	HVI CUTTER 32
Art.-Nr.	597 032
Durchmesser Ø Leitung	bis 32 mm
Werkstoff Messer	Werkzeugstahl (CR-Moly (SCM440))
Werkstoff Holme	Carbonstahl (SS400)
Länge	600 mm
VPE	1 Stk.
Preis / Stk.	306,00 €

Stützrohr mit HVI power Leitung

Optisch angepasste innenliegende Verlegung der HVI power Leitung im Stützrohr mit geringer Windangriffsfläche.

Einsetzbar bis zu einem äquivalenten Trennungsabstand $s \leq 90$ cm (in Luft) oder $s \leq 180$ cm (fester Baustoff). Leitungslänge bei Bestellung angeben (0,5 m Schritte).



HVI power Leitung im Stützrohr mit Fangspitze

Stützrohr mit innenliegendem Endverschluss und PA-Federelement. Fangspitze aus NIRO, $\varnothing 10$ mm, Länge 1000 mm.



Typ HVI P 27 L6M ...	SR3500 FSP1000 GFK V2A
Art.-Nr.	819 430
Werkstoff Stützrohr	GFK / NIRO
Länge Stützrohr	3500 mm
Transportlänge	3500 mm
Durchmesser \varnothing Leitung	27 mm
Farbe Leitung	schwarz ●
Werkstoff Leiter	Cu
Mindestbestelllänge	6 m
Max. Bestelllänge	35 m
Geeignet für Rohraußenverlegung	Nein
Max. freie Länge mit Fangspitze (Wandmontage)	3500 mm
Max. Böenwindgeschwindigkeit (Wandmontage, 1x HVI power innen)	235 km/h
Normenbezug	DIN IEC/TS 62561-8 (VDE V 0185-561-8)
VPE	1 Stk.
Preis / Stk. (inkl. 6 m Leitung)	1.528,00 €
jeder weitere Meter	87,50 €

HVI power Leitung im Stützrohr mit Fangstange

Stützrohr mit innenliegendem Endverschluss und PA-Federelement. Fangstange aus NIRO, $\varnothing 22 / 16 / 10$ mm, Länge 2500 mm.



Typ HVI P 27 L6M ...	SR3500 FS2500 GFK V2A	SR5000 FS2500 GFK V2A
Art.-Nr.	819 431	819 433
Werkstoff Stützrohr	GFK / NIRO	GFK / NIRO
Länge Stützrohr	3500 mm	5000 mm
Transportlänge	3500 mm	5000 mm
Durchmesser \varnothing Leitung	27 mm	27 mm
Farbe Leitung	schwarz ●	schwarz ●
Werkstoff Leiter	Cu	Cu
Mindestbestelllänge	6 m	6 m
Max. Bestelllänge	35 m	35 m
Geeignet für Rohraußenverlegung	Nein	Nein
Max. freie Länge mit Fangstange (Wandmontage)	5000 mm	5000 mm
Max. Böenwindgeschwindigkeit (Wandmontage, 1x HVI power innen)	169 km/h	169 km/h
Normenbezug	DIN IEC/TS 62561-8 (VDE V 0185-561-8)	DIN IEC/TS 62561-8 (VDE V 0185-561-8)
VPE	1 Stk.	1 Stk.
Preis / Stk. (inkl. 6 m Leitung)	1.768,00 €	2.062,00 €
jeder weitere Meter	87,50 €	87,50 €

Fangmast mit HVI power Leitung

Für eine maximale freie Länge der gesamten Fangeinrichtung von 8,5 m.

Die Befestigung muss mit drei variablen Haltern (Art.-Nr. 105 345) erfolgen. Transportlänge 6000 mm.



Ausführung mit 1x HVI power Leitung innenverlegt. Leitungslänge bei Bestellung angeben (0,5 m Schritte).



Maximale Gesamtlänge der HVI power Leitung 11,0 m bei der Schutzklasse I des Blitzschutzsystems.

Maximale Gesamtlänge der HVI power Leitung 15,0 m bei der Schutzklasse II des Blitzschutzsystems.

Maximale Gesamtlänge der HVI power Leitung 22,5 m bei der Schutzklasse III des Blitzschutzsystems.

Typ	FM 60 L11M IP HVIP L10M GFK AL STTZN
Art.-Nr.	819 760
Fangmastlänge gesamt	11000 mm
Länge Fangstange	3000 mm
Länge Stützrohr	2300 mm
Länge Mastrohr	6000 mm
Durchmesser \varnothing Leiter	27 mm
Farbe Leitung	schwarz ●
Werkstoff Leiter	Cu
Mindestbestelllänge	10 m
Max. Bestelllänge	35 m
Geeignet für Rohraußenverlegung	Nein
Max. Böenwindgeschwindigkeit	147 km/h
Normenbezug	DIN IEC/TS 62561-8 (VDE V 0185-561-8)
VPE	1 Stk.
Preis / Stk. (inkl. 10 m Leitung)	3.507,60 €
jeder weitere Meter	87,50 €

Zubehör für Fangmast mit HVI power Leitung

Variabler Halter für Fangmaste

Pro Fangmast sind drei Halter zu montieren.

Klembereich Fangmast $\varnothing 60$ mm.



Typ	WB D60 V250.350 STTZN
Art.-Nr.	105 345
Werkstoff Halter	St/tZn
Verstellbereich	250-350 mm
Befestigungslöcher \varnothing	[4x] 12 x 25 mm
VPE	1 Stk.
Preis / Stk.	211,00 €

Auf Grund der auftragsbezogenen Fertigung (Konfektionierung der Leitungslänge) kann die Leitung nicht zurückgenommen werden.

HVI power Leitung

Hochspannungsfeste isolierte Ableitung zum Einhalten des Trennungsabstandes zu elektrisch leitenden Teilen nach DIN EN 62305-3 (VDE 0185-305-3).
Einsetzbar bis zu einem äquivalenten Trennungsabstand $s \leq 90$ cm (in Luft) oder $s \leq 180$ cm (fester Baustoff).

HVI power Leitung (vorkonfektioniert Rohinnenverlegung)

Mit einem Kopfstück und einem Anschlusselement (lose beigefügt).
Mindestbestelllänge 6 m, Leitungslänge bei Bestellung angeben (0,5 m Schritte).



Typ HVI P ...	RIV 90 27 L6M SW
Art.-Nr.	819 160
Werkstoff Leiter	Cu
Werkstoff Isolierung	PE
Werkstoff Mantel	PE
Farbe Leitung	schwarz ●
Durchmesser Ø Leitung	27 mm
Mindestbestelllänge	6 m
Max. Bestelllänge	35 m
Normenbezug	DIN IEC/TS 62561-8 (VDE V 0185-561-8)
VPE	1 Stk.
Preis / Stk. (6 m Leitung)	779,00 €
jeder weitere Meter	87,50 €

HVI power Leitung (vorkonfektioniert Rohraußenverlegung) für HVI power Stützrohr GFK / AI

HVI power Leitung vorkonfektioniert für Rohraußenverlegung mit einem Kopfstück und einem Anschlusselement (lose beigefügt).
Anschlussset der HVI power Leitung an HVI power Stützrohren GFK / AI bestehend aus Gewindestifte, Anschlussteil, Schumpfschlauch und Befestigungsring mit einem geschlitzten Leitungshalter (Ø27 mm) für den Endverschluss (inkl. Kabelbinder).
Mindestbestelllänge 6 m, Leitungslänge bei Bestellung angeben (0,5 m Schritte).



Typ HVI P ...	RAV 90 27 L6M SW
Art.-Nr.	819 165
Werkstoff Leiter	Cu
Werkstoff Isolierung	PE
Werkstoff Mantel	PE
Farbe Leitung	schwarz ●
Durchmesser Ø Leitung	27 mm
Mindestbestelllänge	6 m
Max. Bestelllänge	35 m
Normenbezug	DIN IEC/TS 62561-8 (VDE V 0185-561-8)
VPE	1 Stk.
Preis / Stk. (6 m Leitung)	1.113,00 €
jeder weitere Meter	87,50 €

HVI power long Leitung (Trommelware)

Die HVI power long Leitung für die Konfektionierung vor Ort wird mit einer Länge von 100 m auf einer Einwegtrommel aus Sperrholz (Durchmesser ca. 900 mm, Breite ca. 485 mm) inkl. einem Innensechskantschlüssel geliefert.



Typ HVI P ...	LO 90 27 L100M SW
Art.-Nr.	819 137
Werkstoff Leiter	Cu
Werkstoff Isolierung	PE
Werkstoff Mantel	PE
Farbe Leitung	schwarz ●
Durchmesser Ø Leitung	27 mm
Normenbezug	DIN IEC/TS 62561-8 (VDE V 0185-561-8)
VPE	100 m
Preis / m	87,50 €

HVI power long Leitung (abgelängt)

HVI power long Leitung abgelängt für die Konfektionierung vor Ort. Die Leitung wird bei Art.-Nr. 819 163 als Bund und bei Art.-Nr. 819 161 als Trommelware geliefert.
Leitungslänge bei Bestellung angeben (0,5 m Schritte).



Typ HVI P ...	LO 90 27 L6...35M SW	LO 90 27 L36...80M SW
Art.-Nr.	819 163	819 161
Werkstoff Leiter	Cu	Cu
Werkstoff Isolierung	PE	PE
Werkstoff Mantel	PE	PE
Farbe Leitung	schwarz ●	schwarz ●
Durchmesser Ø Leitung	27 mm	27 mm
Mindestbestelllänge	6 m	36 m
Max. Bestelllänge	35 m	80 m
Normenbezug	DIN IEC/TS 62561-8 (VDE V 0185-561-8)	DIN IEC/TS 62561-8 (VDE V 0185-561-8)
VPE	1 Stk.	1 Stk.
Preis / Stk.	688,00 € (6 m)	4.287,00 € (36 m)
jeder weitere Meter	87,50 €	87,50 €

Anschlusselemente für HVI power Leitung / HVI power long Leitung

Anschlussset für HVI power long Leitung Ø27 mm für Rohinnenverlegung

Anschlusselemente zum Abschließen der HVI power long Leitung an beiden Enden, beim Erstellen des Endverschlusses der Leitung im Stützrohr (Kopfstück) und Anschlusselement zum Anschließen an andere Teile des äußeren Blitzschutzes oder der Erdungsanlage (inkl. zwei Schumpfschläuche).



Typ	HVI P LO ASS KF 27 V2A
Art.-Nr.	819 142
Werkstoff	NIRO
Anschluss	Bolzen Ø10 mm, L 50 mm
Durchmesser Ø Außen	30 mm
Schraube	Gewindestift M6 x 8 mm
Normenbezug	DIN IEC/TS 62561-8 (VDE V 0185-561-8)
VPE	1 Stk.
Preis / Stk.	110,20 €

Anschlussset für HVI power long Leitung Ø27 mm für Rohraußenverlegung

Anschlussset für HVI power Leitung zur Verlegung an HVI power Stützrohren GFK / Al bestehend aus Anschlusselemente, Gewindestifte, Anschlusssteil, Schrumpfschlauch, Kabelbinder und Befestigungsring mit einem geschlitzten Leitungshalter (Ø27 mm).



Typ	HVI P LO ASS RAV KF 27 V2A
Art.-Nr.	819 149
Werkstoff	NIRO
Anschluss	Bolzen Ø10 mm, L 50 mm
Durchmesser Ø Außen	30 mm
Schraube	Gewindestift M6 x 8 mm
Normenbezug	DIN IEC/TS 62561-8 (VDE V 0185-561-8)
VPE	1 Stk.
Preis / Stk.	320,00 €

PA-Anschlusselement für HVI power / HVI power long Leitung

Zum Absteuern des elektrischen Feldes der HVI power Leitung (vorkonfektioniert / Trommelware) im Bereich des Endverschlusses. Speziell geschlitzte Auflagefläche zur elektrischen Kontaktierung des halbleitenden Mantels.



Typ	PAE 27 AB11 V2A
Art.-Nr.	410 239
Werkstoff	NIRO
Klembereich Ø	27 mm
Anschlussbohrung Ø	11 mm
Schraube	● M10 x 20 mm
Normenbezug	DIN IEC/TS 62561-8 (VDE V 0185-561-8)
VPE	1 Stk.
Preis / Stk.	30,45 €

Zubehör für Anschlusselemente für HVI power Leitung / HVI power long Leitung

Befestigungsbolzen

Befestigungsbolzen zur Montage einer Überspannung mit Aluminiumseil 50 mm² Art.-Nr. 840 050 an Fangstange (Ø22 / Ø16 mm) oder Anschlussplatte (z. B. Art.-Nr. 819 289 oder 819 288).



Typ BB 1XB11GSM8 ...	1XB23GSM12 AL
Art.-Nr.	105 229
Bohrung	1x B 11 mm, 1x B 23 mm
Werkstoff Bolzen	Al
Aderendhülse	50 mm ²
Werkstoff Aderendhülse	Cu/Sn
Normenbezug	DIN EN 62561-1
VPE	10 Stk.
Preis / Stk.	17,80 €

Aderendhülse

Aderendhülse zur sicheren Fixierung des Aluminiumseils mit einem Querschnitt von 50 mm² (Art.-Nr. 840 050). 1 Pack = 10 Stück.



Typ	AEH 50 L22 CUGALSN
Art.-Nr.	444 050
Werkstoff	Cu/Sn
Querschnitt	50 mm ²
VPE	1 PAK
Preis / PAK	12,90 €

Kabelbinder

Kabelbinder zur Verlegung der HVI Leitung.



Typ	KB UVB 546X13 SW
Art.-Nr.	819 999
Länge	546 mm
Werkstoff	Polyamid 6.6
Ausführung	UV-beständig
VPE	50 Stk.
Preis / Stk.	6,30 €

Stützrohre für HVI power Leitung / HVI power long Leitung

Mit Fangspitze

Stützrohr mit innenliegendem Endverschluss und PA-Federelement. Fangspitze aus Al/NIRO, Ø10 mm, Länge 1000 mm.



Allgemeine Technische Daten:

Durchmesser Ø Außen	50 mm
Länge der Isolierstrecke	1800 mm
Max. freie Länge mit Fangspitze (Wandmontage)	4000 mm
Normenbezug	DIN IEC/TS 62561-8 (VDE V 0185-561-8)

Typ SR D50 ...	3500 FSP1000 IA HVIP GFK AL	5000 FSP1000 IA HVIP GFK AL
Art.-Nr.	105 563	105 565
Werkstoff Stützrohr	GFK / Al	GFK / Al
Länge Stützrohr	3500 mm	5000 mm
Transportlänge	3500 mm	5000 mm
Geeignet für Rohraußenverlegung	Ja	Ja
Max. Böenwindgeschwindigkeit (Wandmontage, 1x HVI power innen)	203 km/h	203 km/h
Max. Böenwindgeschwindigkeit (Wandmontage, 1x HVI power innen + 1x HVI power außen)	181 km/h	181 km/h
VPE	1 Stk.	1 Stk.
Preis / Stk.	594,00 €	682,00 €

Typ SR D50 ...	3500 FSP1000 IP HVIP GFK V2A	5000 FSP1000 IP HVIP GFK V2A
Art.-Nr.	105 320	105 322
Werkstoff Stützrohr	GFK / NIRO	GFK / NIRO
Länge Stützrohr	3500 mm	5000 mm
Transportlänge	3500 mm	5000 mm
Geeignet für Rohraußenverlegung	Nein	Nein
Max. Böenwindgeschwindigkeit (Wandmontage, 1x HVI power innen)	235 km/h	235 km/h
Max. Böenwindgeschwindigkeit (Wandmontage, 1x HVI power innen + 1x HVI power außen)	-	-
VPE	1 Stk.	1 Stk.
Preis / Stk.	749,00 €	1.025,00 €

Mit Fangstange

Stützrohr mit innenliegendem Endverschluss und PA-Federelement.

Fangstange aus Al/NIRO, Ø22 / 16 / 10 mm, Länge 2500 mm.



Allgemeine Technische Daten:

Durchmesser Ø Außen	50 mm
Länge der Isolierstrecke	1800 mm
Max. freie Länge mit Fangstange (Wandmontage)	5500 mm
Normenbezug	DIN IEC/TS 62561-8 (VDE V 0185-561-8)

Typ SR D50 ...	3500 FS2500 IA HVIP GFK AL	5000 FS2500 IA HVIP GFK AL
Art.-Nr.	105 573	105 575
Werkstoff Stützrohr	GFK / Al	GFK / Al
Länge Stützrohr	3500 mm	5000 mm
Transportlänge	3500 mm	5000 mm
Geeignet für Rohraußenverlegung	Ja	Ja
Max. Böenwindgeschwindigkeit (Wandmontage, 1x HVI power innen)	173 km/h	173 km/h
Max. Böenwindgeschwindigkeit (Wandmontage, 1x HVI power innen + 1x HVI power außen)	155 km/h	155 km/h
VPE	1 Stk.	1 Stk.
Preis / Stk.	642,00 €	771,00 €

Typ SR D50 ...	3500 FS22 10 2500 IP HVIP GFK V2A	5000 FS22 10 2500 IP HVIP GFK V2A
Art.-Nr.	105 321	105 323
Werkstoff Stützrohr	GFK / NIRO	GFK / NIRO
Länge Stützrohr	3500 mm	5000 mm
Transportlänge	3500 mm	5000 mm
Geeignet für Rohraußenverlegung	Nein	Nein
Max. Böenwindgeschwindigkeit (Wandmontage, 1x HVI power innen)	169 km/h	169 km/h
Max. Böenwindgeschwindigkeit (Wandmontage, 1x HVI power innen + 1x HVI power außen)	-	-
VPE	1 Stk.	1 Stk.
Preis / Stk.	989,00 €	1.283,00 €

Mit Fangspitze und seitlichem Auslass

Stützrohr mit innenliegendem Endverschluss und PA-Federelement.

Fangspitze aus Al/NIRO, Ø10 mm, Länge 1000 mm.



Allgemeine Technische Daten:

Durchmesser Ø Außen	50 mm
Länge der Isolierstrecke	1800 mm
Normenbezug	DIN IEC/TS 62561-8 (VDE V 0185-561-8)

Typ SR D50 ...	3500 FSP1000 IA SA HVIP GFK AL	5000 FSP1000 IA SA HVIP GFK AL
Art.-Nr.	105 513	105 515
Werkstoff Stützrohr	GFK / Al	GFK / Al
Länge Stützrohr	3500 mm	5000 mm
Transportlänge	3500 mm	5000 mm
Geeignet für Rohraußenverlegung	Ja	Ja
VPE	1 Stk.	1 Stk.
Preis / Stk.	663,00 €	757,00 €

Typ SR D50 ...	3500 FS1000 IP SA HVIP GFK V2A	5000 FS1000 IP SA HVIP GFK V2A
Art.-Nr.	105 392	105 394
Werkstoff Stützrohr	GFK / NIRO	GFK / NIRO
Länge Stützrohr	3500 mm	5000 mm
Transportlänge	3500 mm	5000 mm
Geeignet für Rohraußenverlegung	Nein	Nein
VPE	1 Stk.	1 Stk.
Preis / Stk.	822,00 €	1.114,00 €

Mit Fangstange und seitlichem Auslass

Stützrohr mit innenliegendem Endverschluss und PA-Federelement.

Fangstange aus Al/NIRO, Ø22 / 16 / 10 mm, Länge 2500 mm.



Allgemeine Technische Daten:

Durchmesser Ø Außen	50 mm
Länge der Isolierstrecke	1800 mm
Normenbezug	DIN IEC/TS 62561-8 (VDE V 0185-561-8)

Typ SR D50 ...	3500 FS2500 IA SA HVIP GFK AL	5000 FS2500 IA SA HVIP GFK AL
Art.-Nr.	105 543	105 545
Werkstoff Stützrohr	GFK / Al	GFK / Al
Länge Stützrohr	3500 mm	5000 mm
Transportlänge	3500 mm	5000 mm
Geeignet für Rohraußenverlegung	Ja	Ja
VPE	1 Stk.	1 Stk.
Preis / Stk.	716,00 €	844,00 €

Typ SR D50 ...	5000 FS2500 IP SA HVIP GFK V2A
Art.-Nr.	105 395
Werkstoff Stützrohr	GFK / NIRO
Länge Stützrohr	5000 mm
Transportlänge	5000 mm
Geeignet für Rohraußenverlegung	Nein
VPE	1 Stk.
Preis / Stk.	1.371,00 €

Zubehör für Stützrohre für HVI power Leitung / HVI power long Leitung

Seitliche Fangspitzen Al für Stützrohre

Befestigungsset zur Montage seitlicher/horizontaler Fangspitzen an HVI long Stützrohren und HVI power-Stützrohren. Bestehend aus vier Fangspitzen und einem Befestigungsring.



Hinweis: Die zusätzliche Windlastbeanspruchung der Fangeinrichtung, resultierend aus den seitlich montierten Fangspitzen, ist zu berücksichtigen!

Typ	BFRS D80 B35 4FSP 10 530 AL	BFRS D80 B35 4FSP 10 1030 AL
Art.-Nr.	819 183	819 185
Länge Fangspitze	530 mm	1030 mm
Werkstoff Fangspitze	Al	Al
Werkstoff Befestigungsring	Al	Al
VPE	1 Stk.	1 Stk.
Preis / Stk.	105,40 €	108,40 €

Seitliche Fangspitzen NIRO für Stützrohre

Befestigungsset zur Montage seitlicher/horizontaler Fangspitzen an HVI long Stützrohren und HVI power-Stützrohren. Bestehend aus vier Fangspitzen und einem Befestigungsring.



Hinweis: Die zusätzliche Windlastbeanspruchung der Fangeinrichtung, resultierend aus den seitlich montierten Fangspitzen, ist zu berücksichtigen!

Typ	BFRS D80 B35 4FSP 10 530 V2A	BFRS D80 B35 4FSP 10 1030 V2A
Art.-Nr.	819 184	819 186
Länge Fangspitze	530 mm	1030 mm
Werkstoff Fangspitze	NIRO	NIRO
Werkstoff Befestigungsring	NIRO	NIRO
VPE	1 Stk.	1 Stk.
Preis / Stk.	179,20 €	225,40 €

Stativ für Stützrohre ohne seitlichem Auslass

Stative zur Aufnahme von HVI-Stützrohren für innen-/außenverlegte HVI Leitung im / am Stützrohr, mit Doppelüberleger für den Anschluss 2x Rd 8-10 mm. Anpassung an die Dachneigung bis max. 10° mittels variabler Fixierung am Sockelhalter.



Jeweils im Zubehör separat verfügbar sind die stapelbaren Betonsöckel, die Unterlegplatten und das Sockelhaltersetz zur Aufnahme weiterer Betonsöckel.

Dreibeinstativ klein



Typ	DBS KB D50 RA680 V2A
Art.-Nr.	107 390 NEU
Werkstoff Stativ	NIRO
Aufnahme	40 und 50 mm
Radius	680 mm
Platzbedarf Stativ	1175 x 1020 mm
VPE	1 Stk.
Preis / Stk.	725,00 €

Dreibeinstativ groß

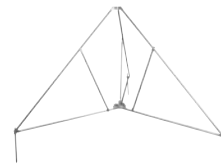

Typ	DBS KB D50 RA1330 V2A
Art.-Nr.	107 391 NEU
Werkstoff Stativ	NIRO
Aufnahme	40 und 50 mm
Radius	1330 mm
Platzbedarf Stativ	2300 x 1995 mm
VPE	1 Stk.
Preis / Stk.	1.185,00 €

Vierbeinstativ klein



Typ	VBS KB D50 RA680 V2A
Art.-Nr.	107 490 NEU
Werkstoff Stativ	NIRO
Aufnahme	40 und 50 mm
Radius	680 mm
Platzbedarf Stativ	960 x 960 mm
VPE	1 Stk.
Preis / Stk.	805,00 €

Vierbeinstativ groß



Typ	VBS KB D50 RA1330 V2A
Art.-Nr.	107 491 NEU
Werkstoff Stativ	NIRO
Aufnahme	40 und 50 mm
Radius	1330 mm
Platzbedarf Stativ	1880 x 1880 mm
VPE	1 Stk.
Preis / Stk.	1.470,00 €

Dreibeinstativ klein St/tZn

Geeignet für die Innenverlegung der HVI Leitung.



Typ DBS KB ...	D50 RA620 STTZN
Art.-Nr.	105 351
Werkstoff Stativ	St/tZn
Aufnahme	50 mm
Radius	620 mm
Anzahl Betonsöckel	3-12 Stück á 17 kg
Platzbedarf Stativ	1300 x 1450 mm
VPE	1 Stk.
Preis / Stk.	450,00 €

Dreibeinstativ groß St/tZn

Geeignet für die Außenverlegung der HVI Leitung.



Typ DBS KB ...	D40.50 RA1435 STTZN
Art.-Nr.	105 201
Werkstoff Stativ	St/tZn
Aufnahme	40 / 50 mm
Radius	1435 mm
Anzahl Betonsöckel	3-12 Stück à 17 kg
Platzbedarf Stativ	2520 x 2860 mm
VPE	1 Stk.
Preis / Stk.	593,00 €

Zubehör für Stativ für Stützrohre ohne seitlichem Auslass

Strebe

Abstrebung, 3-fach mit Schelle für Rohre D 50 mm zum Befestigen am Dreibeinstativ (Art.-Nr. 105 201). Abstrebung geeignet für Stützrohre mit einer Länge von 4700 mm (z. B. Art.-Nr. 105 332, 105 316, 105 333, 105 317, 105 322, 105 323, 105 565, 105 575).

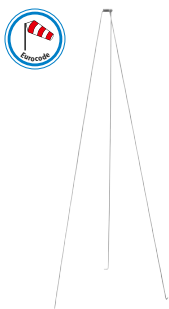

Typ	ABST 3F D50 2900 V2A
Art.-Nr.	105 601
Werkstoff	NIRO
Strebenlänge	2910 mm
Ø Schelle	50 mm
VPE	1 Stk.
Preis / Stk.	393,00 €

Betonsockel

Mit Keiltechnik, stapelbar, für das Errichten von Dreibeinstativen, für Fangstangen Ø16 mm, angefast oder verjüngt, DEHNiso-Distanzhalter Ø16 mm oder Leitungshalter (Art.-Nr. 253 279).



Typ	BES 17KG KT16 D337 SET
Art.-Nr.	102 010
Gewicht	17 kg
Aufnahme	Keiltechnik Ø16 mm
Durchmesser Ø	337 mm
Werkstoff	Beton (C45/55)
Werkstoff Keil / Adapter	NIRO
VPE	54 Stk.
Preis / Stk.	21,85 €

Unterlegplatte

Zum Schutz der Dachbahnen unter dem Betonsockel.
Für Betonsockel (Art.-Nr. 102 010, 102 002).



Typ	ULP KS D370 SW
Art.-Nr.	102 050
Durchmesser Ø Außen	370 mm
Durchmesser Ø Innen	360 mm
Werkstoff	EVA
Farbe	schwarz ●
VPE	1 Stk.
Preis / Stk.	7,70 €

Stative für Stützrohre mit seitlichem Auslass

Stative zur Aufnahme von HVI-Stützrohren für innen-/ außenverlegte HVI Leitung im / am Stützrohr, mit Doppelüberleger für den Anschluss 2x Rd 8-10 mm. Anpassung an die Dachneigung bis max. 10° mittels variabler Fixierung am Sockelhalter.



Jeweils im Zubehör separat verfügbar sind die stapelbaren Betonsockel, die Unterlegplatten und das Sockelhalterset zur Aufnahme weiterer Betonsockel.

Dreibeinstativ klein

Für Fangstangen D40, DEHNiso-Combi-Stützrohre mit Fangspitze / -stange oder HVI Leitung verlegt im / am Stützrohr.



Typ	DBS KB D50 RA680 V2A
Art.-Nr.	107 390 NEU
Werkstoff Stativ	NIRO
Aufnahme	40 und 50 mm
Radius	680 mm
Platzbedarf Stativ	1175 x 1020 mm
VPE	1 Stk.
Preis / Stk.	725,00 €

Dreibeinstativ groß

Für Fangstangen D40, DEHNiso-Combi-Stützrohre mit Fangspitze / -stange oder HVI Leitung verlegt im / am Stützrohr.

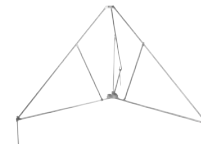

Typ	DBS KB D50 RA1330 V2A
Art.-Nr.	107 391 NEU
Werkstoff Stativ	NIRO
Aufnahme	40 und 50 mm
Radius	1330 mm
Platzbedarf Stativ	2300 x 1995 mm
VPE	1 Stk.
Preis / Stk.	1.185,00 €

Vierbeinstativ klein

Für Fangstangen D40, DEHNiso-Combi-Stützrohre mit Fangspitze / -stange oder HVI Leitung verlegt im / am Stützrohr.



Typ	VBS KB D50 RA680 V2A
Art.-Nr.	107 490 NEU
Werkstoff Stativ	NIRO
Aufnahme	40 und 50 mm
Radius	680 mm
Platzbedarf Stativ	960 x 960 mm
VPE	1 Stk.
Preis / Stk.	805,00 €

Vierbeinstativ groß

Für Fangstangen D40, DEHNiso-Combi-Stützrohre mit Fangspitze / -stange oder HVI Leitung verlegt im / am Stützrohr.



Typ	VBS KB D50 RA1330 V2A
Art.-Nr.	107 491 NEU
Werkstoff Stativ	NIRO
Aufnahme	40 und 50 mm
Radius	1330 mm
Platzbedarf Stativ	1880 x 1880 mm
VPE	1 Stk.
Preis / Stk.	1.470,00 €

Zubehör für Stative für Stützrohre mit seitlichem Auslass

Sockelhalterstangenset für Dreibeinstative



Typ	SOH 3 200 V2A
Art.-Nr.	107 396 <small>NEU</small>
Für Dreibeinstativ	Art.-Nr. 107 390 / 107 391
Anzahl Betonsockel	1 bis 4
Werkstoff	NIRO
Durchmesser	16 mm
Länge	200 mm
VPE	1 Stk.
Preis / Stk.	67,50 €

Sockelhalterstangenset für Vierbeinstative



Typ	SOH 4 200 V2A
Art.-Nr.	107 496 <small>NEU</small>
Für Vierbeinstativ	Art.-Nr. 107 490 / 107 491
Anzahl Betonsockel	1 bis 4
Werkstoff	NIRO
Durchmesser	16 mm
Länge	200 mm
VPE	1 Stk.
Preis / Stk.	90,00 €

Adapterset

Adapterset zur Reduzierung von D 50 mm auf D 40 mm bei Drei- und Vierbeinstative.



Typ	RED D40 V2A DBS VBS
Art.-Nr.	107 399 <small>NEU</small>
Werkstoff	NIRO
VPE	1 Stk.
Preis / Stk.	85,00 €

Betonsockel

Betonsockel jedoch ohne Keil, für das Errichten von Dreibeinstativen.



Typ	BES 17KG KT16 D337
Art.-Nr.	102 012
Gewicht	17 kg
Aufnahme	Ø16 mm
Durchmesser Ø	337 mm
Werkstoff	Beton (C45/55)
VPE	54 Stk.
Preis / Stk.	19,45 €

Unterlegplatte

Zum Schutz der Dachbahnen unter dem Betonsockel.
Für Betonsockel (Art.-Nr. 102 010, 102 002).



Typ	ULP KS D370 SW
Art.-Nr.	102 050
Durchmesser Ø Außen	370 mm
Durchmesser Ø Innen	360 mm
Werkstoff	EVA
Farbe	schwarz ●
VPE	1 Stk.
Preis / Stk.	7,70 €

Befestigungselemente für Stützrohre

Befestigungsschelle mit Spannband

Zum Befestigen der Stützrohre an Konstruktionselementen z. B. Antennenmasten.



Typ	BS D50 SB50.300 V2A
Art.-Nr.	105 360
Werkstoff Bügel	NIRO
Klemmbereich Stützrohr	50 mm
Klemmbereich Rohr Ø	50-300 mm
Werkstoff Spannband	NIRO
Abmessung Band (b x t)	25 x 0,3 mm
VPE	1 Stk.
Preis / Stk.	35,10 €

Befestigungsschelle mit Spannband

Mit zusätzlichem Distanzstück, um Halterungen von Sektorantennen am Mast auszugleichen.



Typ BS D50 ...	DS30 SB50.300 V2A
Art.-Nr.	105 361
Werkstoff Bügel	NIRO
Klemmbereich Stützrohr	50 mm
Klemmbereich Rohr Ø	50-300 mm
Werkstoff Spannband	NIRO
Abmessung Band (b x t)	25 x 0,3 mm
Länge Distanzstück	30 mm
VPE	1 Stk.
Preis / Stk.	40,50 €

Befestigungsschelle mit Spannband

Mit zusätzlichem langen Distanzstück, um Halterungen von Sektorantennen am Mast auszugleichen.



Typ BS D50 ...	DS90 SB50.300 V2A
Art.-Nr.	105 362
Werkstoff Bügel	NIRO
Klemmbereich Stützrohr	50 mm
Klemmbereich Rohr Ø	50-300 mm
Werkstoff Spannband	NIRO
Abmessung Band (b x t)	25 x 0,3 mm
Länge Distanzstück	95 mm
VPE	1 Stk.
Preis / Stk.	49,85 €

Wandbefestigungswinkel waagrecht flach

Zum Befestigen der Stützrohre am zu schützenden Aufbau oder an der Wand.



Typ	WB D50 WA V2A
Art.-Nr.	105 340
Werkstoff	NIRO
Klemmbereich Stützrohr	50 mm
Wand- / Eckabstand	80 mm
Abmessung Befestigung	320 mm
Befestigung	[8x]Ø5,1 / [4x] 11 x 20 mm
VPE	1 Stk.
Preis / Stk.	35,85 €

Wandbefestigungswinkel waagrecht Eck

Zum Befestigen der Stützrohre am zu schützenden Aufbau oder an der Wand.



Typ	EB D50 WA V2A	
Art.-Nr.	105 341	
Werkstoff	NIRO	
Klemmbereich Stützrohr	50 mm	
Wand- / Eckabstand	80 mm	
Abmessung Befestigung	152 mm	
Befestigung	[8x] Ø5,1 / [4x] 11 x 20 mm	
VPE	1 Stk.	
Preis / Stk.	35,85 €	

Wandbefestigungswinkel für senkrechte Montage

Zum Befestigen der Stützrohre oder Fangstangen D40 / D50 an Aufbauten oder Wänden.



Typ WB D40.50 ...	SE WA46 V2A	SE WA110 V2A
Art.-Nr.	105 342	105 348
Werkstoff Winkel	NIRO	NIRO
Befestigung	[8x] Ø5,1 / [4x] 7 x 10 / [2x] 11 x 20 mm	[8x] Ø5,1 / [4x] 7 x 10 / [2x] 11 x 20 mm
Klemmbereich Stützrohr	40-50 mm	40-50 mm
Wandabstand	46 mm	110 mm
VPE	1 Stk.	1 Stk.
Preis / Stk.	36,65 €	39,95 €

Wandbefestigungswinkel mit Verstellbereich von 150-200 mm

Zum Befestigen der Stützrohre oder Fangstangen D40 / D50 mit Doppelüberleger für den Anschluss von 2x Rd 8-10 mm.

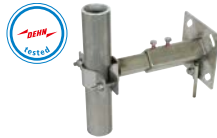

Typ WB D40.50 ...	V150.200 V2A
Art.-Nr.	105 344
Werkstoff Winkel	NIRO
Klemmbereich Stützrohr	40-50 mm
Wandabstand	150-200 mm
Abmessung Platte	120 x 120 x 4 mm
Befestigung	[4x] 12 x 26 mm
Normenbezug	DIN EN 62561-1
VPE	1 Stk.
Preis / Stk.	213,00 €

Wandbefestigungswinkel mit Verstellbereich von 230-1300 mm

Zum Befestigen der Stützrohre oder Fangstangen D40 / D50.



Allgemeine Technische Daten:

Werkstoff Winkel	St/tZn / NIRO
Klemmbereich Stützrohr	40-50 mm
Abmessung Platte	120 x 120 x 4 mm
Befestigung	[4x] 12 x 26 mm

Typ WB D40.50 ...	V230.400 STTZN V2A	V400.700 STTZN V2A
Art.-Nr.	105 347	105 343
Wandabstand	230-400 mm	400-700 mm
VPE	1 Stk.	1 Stk.
Preis / Stk.	169,00 €	196,50 €

Typ WB D40.50 ...	V700.1300 STTZN V2A
Art.-Nr.	105 349
Wandabstand	700-1300 mm
VPE	1 Stk.
Preis / Stk.	234,00 €

Geländerbefestigungen

Für Rohre.



Typ	BS D40.50 D48.60 V2A	
Art.-Nr.	105 354	
Werkstoff	NIRO	
Klemmbereich Rohr Ø	48-60 mm (1 1/2-2")	
Klemmbereich Stützrohr	40-50 mm	
VPE	5 Stk.	
Preis / Stk.	38,15 €	

Geländerbefestigungen

Für Rohre.



Typ	BS D40.50 D70.90 V2A	
Art.-Nr.	105 355	
Werkstoff	NIRO	
Klemmbereich Rohr Ø	70-90 mm (2 1/4-3")	
Klemmbereich Stützrohr	40-50 mm	
VPE	1 Stk.	
Preis / Stk.	43,25 €	

Geländerbefestigungen

Für Vierkant-Hohlprofile.



Typ BS D40.50 ...	4K20.50 V2A	4K60.120 V2A
Art.-Nr.	105 356	105 376
Werkstoff	NIRO	NIRO
Klemmbereich Vierkant-Profil	20 x 20 bis 50 x 50 mm	60 x 120 mm
Klemmbereich Stützrohr	40-50 mm	40-50 mm
VPE	5 Stk.	1 Stk.
Preis / Stk.	37,30 €	75,00 €

Abstandshalter für Omni-Antennen

Abstandshalterung für DEHN-iso-Combi-Stützrohre mit innen- und / oder außenverlegter HVI Leitung, montiert am Antennenmast.



Allgemeine Technische Daten:

Werkstoff Halter / Vierkantröhre	St/tZn
Klemmbereich Stützrohr	50 mm
Länge Distanzstück	1000 mm

Typ AH D50 1000 ...	D55.100 STTZN	D100.150 STTZN
Art.-Nr.	105 363	105 364
Klemmbereich (Ø Mast)	55-100 mm	100-150 mm
Abmessung (b1 x h1 x t1)	140 x 120 x 55 mm	190 x 140 x 60 mm
VPE	1 Stk.	1 Stk.
Preis / Stk.	339,00 €	367,00 €

Typ AH D50 1000 ...	D150.190 STTZN
Art.-Nr.	105 365
Klemmbereich (Ø Mast)	150-190 mm
Abmessung (b1 x h1 x t1)	230 x 180 x 70 mm
VPE	1 Stk.
Preis / Stk.	435,00 €

Abstandshalter für Omni-Antennen auf Anfrage in Sonderlänge und mit anderen Durchmessern erhältlich!

Zubehör für HVI power / HVI power long Leitung

Dachleitungshalter

Für Flachdächer, Gewicht ca. 4,7 kg. Leitungshalter, Betonstein und Grundplatte, zum Verlegen der HVI power Leitung auf Flachdächern.



Typ	DLH ZS 27 V2A BES180 GP300 K
Art.-Nr.	253 333
Werkstoff Leitungshalter	NIRO
Leitungshalter Aufnahme Rd	27 mm
Gesamtgewicht	ca. 4,7 kg
Normenbezug	DIN IEC/TS 62561-8 (VDE V 0185-561-8)
VPE	24 Stk.
Preis / Stk.	34,30 €

Dachleitungshalter

Für Flachdächer, Gewicht ca. 8,6 kg. Leitungshalter, Betonsockel und Unterlegplatte, zum Verlegen der HVI power Leitung auf Flachdächern.



Typ	DLH ZS 27 V2A 8.5KG KT D240 ULP
Art.-Nr.	253 334
Werkstoff Leitungshalter	NIRO
Leitungshalter Aufnahme Rd	27 mm
Gesamtgewicht	ca. 8,6 kg
Normenbezug	DIN IEC/TS 62561-8 (VDE V 0185-561-8)
VPE	1 Stk.
Preis / Stk.	47,00 €

Leitungshalter

Leitungshalter mit geschlitztem Überleger für HVI power Leitung zum Befestigen im Betonstein (Art.-Nr. 253 301) und Grundplatte (Art.-Nr. 253 300).



Typ	LH ZS 27 DS10 L75 V2A
Art.-Nr.	253 330
Werkstoff	NIRO
Leitungshalter Aufnahme Rd	27 mm
Bauhöhe Leitungshalter	ca. 87 mm
Normenbezug	DIN IEC/TS 62561-8 (VDE V 0185-561-8)
VPE	1 Stk.
Preis / Stk.	18,35 €

Betonstein

Zur Stabilisierung der Grundplatte.



Typ	BES 4.6KG SB10 180X180X70
Art.-Nr.	253 301
Werkstoff	Beton (C35/45)
Gewicht	4,6 kg
Abmessung	180 x 180 x 70 mm
VPE	24 Stk.
Preis / Stk.	10,25 €

Grundplatte

Grundplatte zur Aufnahme (Steckbuchse) des Distanzstabs (Art.-Nr. 253 315, 253 325) sowie Leitungshalter (Art.-Nr. 253 289) und zum Schutz der Dachbahnen unter dem Betonstein (Art.-Nr. 253 301).



Typ	GP B10 H60 D300 KS GR
Art.-Nr.	253 300
Durchmesser Ø	300 mm
Durchmesser Ø Steckbuchse	10 mm
Höhe	60 mm
Werkstoff	Kunststoff
Farbe	grau ●
VPE	24 Stk.
Preis / Stk.	5,70 €

Leitungshalter

Leitungshalter mit geschlitztem Überleger für HVI power Leitung zum Befestigen im Betonsockel mit Keil (Art.-Nr. 102 075).



Typ	LH ZS 27 KT D16 L85 V2A
Art.-Nr.	253 331
Werkstoff	NIRO
Leitungshalter Aufnahme Rd	27 mm
Bauhöhe Leitungshalter	ca. 125 mm
Normenbezug	DIN IEC/TS 62561-8 (VDE V 0185-561-8)
VPE	25 Stk.
Preis / Stk.	25,75 €

Betonsockel

Mit Keiltechnik, für Fangspitzen Ø10 mm, Länge 1000 mm oder DEHNiso-Distanzhalter Ø16 mm, Länge bis 675 mm (Abstand 0,8 m) oder Leitungshalter (Art.-Nr. 253 279).



Typ	BES 8.5KG KT10 16 D240 SET
Art.-Nr.	102 075
Gesamtgewicht	8,5 kg
Durchmesser Ø	240 mm
Werkstoff	Beton (C45/55)
Werkstoff Keil / Adapter	NIRO
VPE	120 Stk.
Preis / Stk.	15,30 €

Unterlegplatte

Zum Schutz der Dachbahnen unter dem Betonsockel. Für Betonsockel (Art.-Nr. 102 075, 102 003).



Typ	ULP KS D280 SW
Art.-Nr.	102 060
Durchmesser Ø Außen	280 mm
Durchmesser Ø Innen	270 mm
Werkstoff	EVA
Farbe	schwarz ●
VPE	1 Stk.
Preis / Stk.	5,95 €

Distanzhalter mit PA-Element für HVI power Leitung (Länge variabler Endverschluss 350-900 mm)

Distanzhalter zum Erstellen des variablen Endverschlusses der HVI power Leitung. Mit MV-Klemme für den Anschluss an den Potentialausgleich (Rd 16 mm / Rd 8-10 mm). Der Betonsockel (Art.-Nr. 102 010, Gewicht 17 kg) und die Unterlegplatte (Art.-Nr. 102 050) ist separat zu bestellen.



Typ	DIDH PAE 27 D16 1270 AL V2A
Art.-Nr.	105 462
Werkstoff Distanzhalter	Al
Länge Distanzhalter	1270
Leitungshalter Aufnahme Rd	27 mm
Werkstoff Leitungshalter	NIRO
Klemmbereich Rd MV-Klemme	8-10 / 16 mm
Werkstoff Klemme	Al
Länge variabler Endverschluss	350-900 mm
Max. Böenwindgeschwindigkeit (1 Sockel à 17 kg; l = 900 mm)	100 km/h
Max. Böenwindgeschwindigkeit (2 Sockel à 17 kg; l = 900 mm)	141 km/h
Normenbezug	DIN IEC/TS 62561-8 (VDE V 0185-561-8)
VPE	1 Stk.
Preis / Stk.	49,70 €

Variables Dreibeinstativ mit PA-Element für HVI power Leitung (Länge variabler Endverschluss 900-1500 mm)

Dreibeinstativ (klappbar) mit variablem Distanzhalter (klein) zum Erstellen des variablen Endverschlusses der HVI power Leitung.

Mit UNI-Erdungsklemme für den Anschluss von 1x Rd 8-10 mm und 1x Leiter 4-50 mm²

Anpassung an die Dachneigung bis max. 10° möglich.

Die **drei Betonsockel** (Art.-Nr. 102 075, Gewicht 8,5 kg) und die **Unterlegplatten** (Art.-Nr. 102 060) sind **separat zu bestellen**.



Typ	V DBS RA320 PAE 27 V 600 1180 V2A
Art.-Nr.	105 468
Werkstoff Stativ	NIRO
Radius	320 mm
Anzahl Betonsockel	3 Stück à 8,5 kg
Leitungshalter Aufnahme Rd	27 mm
Verstellbereich Distanzhalter	600-1180 mm
Länge variabler Endverschluss	900-1500 mm
Max. Böenwindgeschwindigkeit (3 Sockel à 8,5 kg; l = 900 mm)	170 km/h
Max. Böenwindgeschwindigkeit (3 Sockel à 8,5 kg; l = 1500 mm)	104 km/h
Normenbezug	DIN IEC/TS 62561-8 (VDE V 0185-561-8)
VPE	1 Stk.
Preis / Stk.	363,50 €

Variables Dreibeinstativ mit PA-Element für HVI power Leitung (Länge variabler Endverschluss 1500-1800 mm)

Dreibeinstativ (klappbar) mit variablem Distanzhalter (groß) zum Erstellen des variablen Endverschlusses der HVI power Leitung.

Mit UNI-Erdungsklemme für den Anschluss von 1x Rd 8-10 mm und 1x Leiter 4-50 mm²

Anpassung an die Dachneigung bis max. 10° möglich.

Die **drei Betonsockel** (Art.-Nr. 102 075, Gewicht 8,5 kg) und die **Unterlegplatten** (Art.-Nr. 102 060) sind **separat zu bestellen**.



Typ	V DBS RA320 PAE 27 V 750 1510 V2A
Art.-Nr.	105 467
Werkstoff Stativ	NIRO
Radius	320 mm
Anzahl Betonsockel	3 Stück à 8,5 kg
Leitungshalter Aufnahme Rd	27 mm
Verstellbereich Distanzhalter	750-1510 mm
Länge variabler Endverschluss	1500-1800 mm
Max. Böenwindgeschwindigkeit (3 Sockel à 8,5 kg; l = 1500 mm)	104 km/h
Max. Böenwindgeschwindigkeit (3 Sockel à 8,5 kg; l = 1800 mm)	93 km/h
Normenbezug	DIN IEC/TS 62561-8 (VDE V 0185-561-8)
VPE	1 Stk.
Preis / Stk.	374,50 €

Distanzhalter für HVI power Leitung

Distanzhalter zur zusätzlichen mechanischen Befestigung im Bereich des variablen Endverschlusses. Der Distanzhalter wird mit **zwei Betonsockel** (Art.-Nr. 102 010, Gewicht 17 kg) errichtet. Die **Betonsockel** und die **Unterlegplatte** (Art.-Nr. 102 050) sind **separat zu bestellen**.



Typ	DH ZS 27 D16 1500 GFK PA
Art.-Nr.	106 814
Werkstoff Distanzhalter	GFK
Werkstoff Leitungshalter / Adapter	PA
Anzahl Betonsockel	2 Stück à 17 kg
Länge	1500 mm
Isolierstrecke	1475 mm
Leitungshalter Aufnahme Rd	27 mm
Gewinde	M8
Normenbezug	DIN IEC/TS 62561-8 (VDE V 0185-561-8)
VPE	1 Stk.
Preis / Stk.	79,60 €

Betonsockel

Mit Keiltechnik, stapelbar, für das Errichten von Dreibeinstativen, für Fangstangen Ø16 mm, angefast oder verjüngt, DEHN-iso-Distanzhalter Ø16 mm oder Leitungshalter (Art.-Nr. 253 279).



Typ	BES 17KG KT16 D337 SET
Art.-Nr.	102 010
Gewicht	17 kg
Aufnahme	Keiltechnik Ø16 mm
Durchmesser Ø	337 mm
Werkstoff	Beton (C45/55)
Werkstoff Keil / Adapter	NIRO
VPE	54 Stk.
Preis / Stk.	21,85 €

Zubehör für Zubehör für HVI power / HVI power long Leitung

Unterlegplatte

Zum Schutz der Dachbahnen unter dem Betonsockel.
Für Betonsockel (Art.-Nr. 102 010, 102 002).



Typ	ULP KS D370 SW	
Art.-Nr.	102 050	
Durchmesser Ø Außen	370 mm	
Durchmesser Ø Innen	360 mm	
Werkstoff	EVA	
Farbe	schwarz ●	
VPE	1 Stk.	
Preis / Stk.	7,70 €	

Leitungshalter

Mit Gewinde.
Leitungshalter für Wandmontage mit Zweischaubren-Überleger (nicht im Bereich des Endverschlusses).



Typ	LH ZS 27 GM8 V2A	LH ZS 27 GM6 V2A
Art.-Nr.	275 240	275 241
Werkstoff Leitungshalter	NIRO	NIRO
Leitungshalter Aufnahme Rd	27 mm	27 mm
Gewinde	M8	M6
Normenbezug	DIN IEC/TS 62561-8 (VDE V 0185-561-8)	DIN IEC/TS 62561-8 (VDE V 0185-561-8)
VPE	25 Stk.	25 Stk.
Preis / Stk.	8,35 €	8,35 €

Leitungshalter

Mit Kunststoffsockel.
Leitungshalter für Wandmontage mit Zweischaubren-Überleger (nicht im Bereich des Endverschlusses).



Typ	LH ZS 27 KS H10 V2A
Art.-Nr.	275 249
Werkstoff Leitungshalter	NIRO
Leitungshalter Aufnahme Rd	27 mm
Gewinde	M8
Normenbezug	DIN IEC/TS 62561-8 (VDE V 0185-561-8)
VPE	25 Stk.
Preis / Stk.	9,25 €

Leitungshalter

Mit Langloch.
Leitungshalter für Wandmontage mit Zweischaubren-Überleger (nicht im Bereich des Endverschlusses).



Typ	LH ZS 27 B5.5X10 V2A
Art.-Nr.	275 242
Werkstoff Leitungshalter	NIRO
Leitungshalter Aufnahme Rd	27 mm
Befestigungsloch	5,5 x 10 mm
Normenbezug	DIN IEC/TS 62561-8 (VDE V 0185-561-8)
VPE	25 Stk.
Preis / Stk.	7,70 €

Leitungshalter mit Spannband

Zum Befestigen der HVI power Leitung z. B. an Rohren.



Typ	LH ZS 27 SB50.300 V2A
Art.-Nr.	275 339
Werkstoff Leitungshalter	NIRO
Leitungshalter Aufnahme Rd	27 mm
Spannbereich Ø Rohr	50-300 mm
Normenbezug	DIN IEC/TS 62561-8 (VDE V 0185-561-8)
VPE	1 Stk.
Preis / Stk.	24,10 €

Leitungshalter für Spannbandbefestigung

Zur Befestigung der HVI power Leitung an Rohren z. B. mit Bandrohrschelle (Art.-Nr. 106 323).



Typ	LH ZS 27 30 SBH 25X0.3 V2A
Art.-Nr.	275 359
Werkstoff Leitungshalter	NIRO
Leitungshalter Aufnahme Rd	27 mm
Normenbezug	DIN IEC/TS 62561-8 (VDE V 0185-561-8)
VPE	1 Stk.
Preis / Stk.	14,95 €

Bandrohrschelle

Zum Befestigen (Spannen) von Leitungshaltern (z. B. Art.-Nr. 275 319).



Typ	BRS SPB25 50.300 V2A
Art.-Nr.	106 323
Werkstoff Kopf / Band	NIRO
Klemmbereich Ø	50-300 mm
Abmessung Band	1100 x 25 x 0,3 mm
Werkstoff Schraube	NIRO
VPE	10 Stk.
Preis / Stk.	12,45 €

Spannkopf separat

Zum Kombinieren mit Endlos-Spannband (Art.-Nr. 540 901) bei größeren Rohrdurchmessern.



Typ	SPK 25X0.3 V2A
Art.-Nr.	106 324
Werkstoff Kopf	NIRO
Für Band (b x t)	25 x 0,3 mm
Schraube	☛ M8 x 20 mm
Werkstoff Schraube	NIRO
VPE	20 Stk.
Preis / Stk.	4,60 €

Spannband



Typ	SPB 25X0.3 L100M V2A
Art.-Nr.	540 901
Werkstoff	NIRO
Abmessung Band (b x t)	25 x 0,3 mm
Länge	100 m
Militärische Bezeichnung	VG 96953 T05 BB001
VPE	1 Stk.
Preis / Stk.	265,00 €

Dachleitungshalter

Dachleitungshalter mit vorgeformten Biegestellen zum Abwinkeln und Einhängen in den Dachziegel / Dachstein und zum Verschrauben mit der Dachlattung, zum Verlegen der HVI power Leitung in Dachflächen von Satteldächern.



Typ	DLH ZS 27 30 H55 L205 V2A
Art.-Nr.	202 857
Werkstoff Dachleitungshalter	NIRO
Werkstoff Leitungshalter	NIRO
Leitungshalter Aufnahme Rd	27 mm
Strebenlänge	205 mm
Normenbezug	DIN IEC/TS 62561-8 (VDE V 0185-561-8)
VPE	1 Stk.
Preis / Stk.	13,20 €

Dachleitungshalter für Rundstehfalz-Dächer

Dachleitungshalter mit geschlitztem Überleger für HVI power Leitung zum Befestigen auf Metalldächern mit Rundstehfalz.



Typ	DLH RSF ZS 27 V2A
Art.-Nr.	202 860
Werkstoff Dachleitungshalter	NIRO
Werkstoff Leitungshalter	NIRO
Klemmbereich	Ø20-25 mm
Leitungshalter Aufnahme Rd	27 mm
Normenbezug	DIN IEC/TS 62561-8 (VDE V 0185-561-8)
VPE	25 Stk.
Preis / Stk.	15,40 €

Dachleitungshalter für Klemmfalz-Dächer (z. B. RIB-ROOF Speed 500 Fa. Zambelli)

Dachleitungshalter mit geschlitztem Überleger für HVI power Leitung zum Befestigen auf Metalldächern mit Klemmfalz.



Typ	DLH KF ZS 27 V2A
Art.-Nr.	202 861
Werkstoff Dachleitungshalter	NIRO
Werkstoff Leitungshalter	NIRO
Klemmbereich	ca. 18 / 22 mm
Leitungshalter Aufnahme Rd	27 mm
Normenbezug	DIN IEC/TS 62561-8 (VDE V 0185-561-8)
VPE	25 Stk.
Preis / Stk.	16,60 €

Dachleitungshalter für Stehfalz-Dächer

Dachleitungshalter mit geschlitztem Überleger für HVI power Leitung zum Befestigen auf Metalldächern mit Stehfalz.



Typ	DLH SF ZS 27 V2A
Art.-Nr.	202 862
Werkstoff Dachleitungshalter	NIRO
Werkstoff Leitungshalter	NIRO
Klemmbereich	0,7-8 mm
Leitungshalter Aufnahme Rd	27 mm
Normenbezug	DIN IEC/TS 62561-8 (VDE V 0185-561-8)
VPE	25 Stk.
Preis / Stk.	15,20 €

Dachleitungshalter mit Anschlusslasche

Dachleitungshalter mit geschlitztem Überleger für HVI power Leitung mit Anschlusslasche in Z-Form zum Nieten oder Schrauben auf Metalldächern.



Typ	DLH AL ZS 27 V2A
Art.-Nr.	202 863
Werkstoff Dachleitungshalter	NIRO
Werkstoff Leitungshalter	NIRO
Befestigung	[4x] Ø5,2 / [2x] Ø6,5 mm
Leitungshalter Aufnahme Rd	27 mm
Normenbezug	DIN IEC/TS 62561-8 (VDE V 0185-561-8)
VPE	25 Stk.
Preis / Stk.	13,55 €

Leitungshalter für HVI power Leitung in Ex-Bereichen

Das Produkt HVI power Leitung ist für den Einsatz in explosionsgefährdeten Bereichen der Ex-Zone 1 (Gase, Dämpfe, Nebel) sowie Ex-Zone 21 (Stäube) geeignet.

Die besonderen Installationsbedingungen stellen sicher, dass ein elektrischer Funke zu benachbarten metallenen Teilen beim Blitzstromdurchgang durch die HVI power Leitung verhindert wird. Zum Verlegen der HVI power Leitung in Ex-Bereichen sind die Vorgaben in der Montageanleitung zu beachten.

HVI power Ex W85 holder

Zur Befestigung auf metallenen Konstruktionsteilen (Fassaden) in den Ex-Zonen 1 und 21.



Typ	LH ZS 27 EX W85 BP V2A
Art.-Nr.	275 450
Werkstoff	NIRO
Leitungshalter Aufnahme Rd	27 mm
Wandabstand	85 mm
Befestigung	[4x] Ø5,1 / [2x] 7 x 10 mm
Normenbezug	DIN IEC/TS 62561-8 (VDE V 0185-561-8)
VPE	10 Stk.
Preis / Stk.	41,15 €

HVI power Ex W240 holder

Zur Befestigung auf metallenen Konstruktionsteilen (Fassaden) in den Ex-Zonen 1 und 21.



Typ	LH ZS 27 EX W240 BP V2A
Art.-Nr.	275 451
Werkstoff	NIRO
Leitungshalter Aufnahme Rd	27 mm
Wandabstand	240 mm
Befestigung	[4x] Ø5,1 / [2x] 7 x 10 mm
Normenbezug	DIN IEC/TS 62561-8 (VDE V 0185-561-8)
VPE	10 Stk.
Preis / Stk.	59,30 €

HVI power Ex busbar 500
Für die Verlegung der HVI
power Leitung mit Leitungshal-
tern HVI Ex W85 holder (Art.-Nr.
275 450) auf einer nichtleiten-
den Struktur z. B. Stein, Holz.



Typ	VS EX 500 V2A
Art.-Nr.	275 498
Befestigung	[4x] Ø5,5 / [2x] 7 x 10 mm
VPE	10 Stk.
Preis / Stk.	39,50 €

HVI power Ex P85 holder

Zur Befestigung an Rohren
z. B. mit Bandrohrschelle
(Art.-Nr. 106 323) in den
Ex-Zonen 1 und 21.



Typ	LH ZS 27 EX P85 SBB V2A
Art.-Nr.	275 454
Werkstoff	NIRO
Leitungshalter Aufnahme Rd	27 mm
Wandabstand	95 mm
Klemmbereich Rohr	50-300 mm
Normenbezug	DIN IEC/TS 62561-8 (VDE V 0185-561-8)
VPE	10 Stk.
Preis / Stk.	40,80 €

HVI power Ex P240 holder

Zur Befestigung an Rohren
z. B. mit Bandrohrschelle
(Art.-Nr. 106 323) in den
Ex-Zonen 1 und 21.



Typ	LH ZS 27 EX P240 SBB V2A
Art.-Nr.	275 455
Werkstoff	NIRO
Leitungshalter Aufnahme Rd	27 mm
Wandabstand	250 mm
Klemmbereich Rohr	50-300 mm
Normenbezug	DIN IEC/TS 62561-8 (VDE V 0185-561-8)
VPE	10 Stk.
Preis / Stk.	59,10 €

Zubehör für Leitungshalter für HVI power Leitung in Ex-Bereichen

Bandrohrschelle

Zum Befestigen (Spannen) von Leitungs-
haltern (z. B. Art.-Nr. 275 319).



Typ	BRS SPB25 50.300 V2A
Art.-Nr.	106 323
Werkstoff Kopf / Band	NIRO
Klemmbereich Ø	50-300 mm
Abmessung Band	1100 x 25 x 0,3 mm
Werkstoff Schraube	NIRO
VPE	10 Stk.
Preis / Stk.	12,45 €

Spannkopf separat

Zum Kombinieren mit Endlos-Spann-
band (Art.-Nr. 540 901) bei größeren
Rohrdurchmessern.



Typ	SPK 25X0.3 V2A
Art.-Nr.	106 324
Werkstoff Kopf	NIRO
Für Band (b x t)	25 x 0,3 mm
Schraube	☐ M8 x 20 mm
Werkstoff Schraube	NIRO
VPE	20 Stk.
Preis / Stk.	4,60 €

Spannband



Typ	SPB 25X0.3 L100M V2A
Art.-Nr.	540 901
Werkstoff	NIRO
Abmessung Band (b x t)	25 x 0,3 mm
Länge	100 m
Militärische Bezeichnung	VG 96953 T05 BB001
VPE	1 Stk.
Preis / Stk.	265,00 €

Verbindungsbauteile 200 kA (10/350 µs)

Zum Einsatz in der Schutzklasse I und II des Blitzschutzsystems
(LPL I, II).

Klemmen geprüft in Anlehnung an die DIN EN 62561-1 (VDE 0185-
561-1) mit einem Blitzstoßstrom von 200 kA (10/350 µs).

UNI-Trennklemme für zwei Rundleiter



Typ	UTK 200 2X10 FL30 ZP V2A
Art.-Nr.	459 200
Werkstoff	NIRO
Klemmbereich Rd / Rd	10 / 10 mm
Klemmbereich Rd / FI	10 / 30 mm
Blitzstoßstromtragfähigkeit (10/350 µs)	☐ 200kA *
Normenbezug	in Anlehnung an DIN EN 62561-1
VPE	1 Stk.
Preis / Stk.	13,85 €

UNI-Trennklemme für Erdführungsstangen



Typ	UTK 200 8.10 16 ZP V2A
Art.-Nr.	459 219
Werkstoff	NIRO
Klemmbereich Rd / Rd	8-10 / 16 mm
Blitzstoßstromtragfähigkeit (10/350 µs)	☐ 200kA *
Normenbezug	in Anlehnung an DIN EN 62561-1
VPE	1 Stk.
Preis / Stk.	15,75 €

Klemmstück



Typ	KS 200 B11.11 FL30X4 V2A
Art.-Nr.	380 209
Werkstoff	NIRO
Klembereich Fl	30 x 4 mm
Blitzstoßstromtragfähigkeit (10/350 µs)	2014 *
Normenbezug	in Anlehnung an DIN EN 62561-1
VPE	1 Stk.
Preis / Stk.	22,35 €

KS-Verbinder



Typ	KSV 200 10 FER V2A
Art.-Nr.	301 209
Werkstoff	NIRO
Klembereich Rd	10 mm
Blitzstoßstromtragfähigkeit (10/350 µs)	2014 *
Normenbezug	in Anlehnung an DIN EN 62561-1
VPE	1 Stk.
Preis / Stk.	19,70 €

MV-Klemme für Rundleiter



Typ	MVK 200 8.10 SKM10X30 V2A
Art.-Nr.	390 209
Werkstoff	NIRO
Klembereich Rd / Rd	8-10 mm
Blitzstoßstromtragfähigkeit (10/350 µs)	2014 *
Normenbezug	in Anlehnung an DIN EN 62561-1
VPE	1 Stk.
Preis / Stk.	14,95 €

MV-Klemme für Fangstangen



Typ	MVK 200 8.10 16 SKM10X40 FSC V2A
Art.-Nr.	392 209
Werkstoff	NIRO
Klembereich Rd / Rd	8-10 / 16 mm
Blitzstoßstromtragfähigkeit (10/350 µs)	2014 *
Normenbezug	in Anlehnung an DIN EN 62561-1
VPE	1 Stk.
Preis / Stk.	16,05 €

Abisolierwerkzeug für HVI power Leitungen

Das Werkzeug kann zum Absetzen des halbleitenden Mantels und gleichzeitig der PE-Isolierung der HVI power Leitung (Außendurchmesser 27 mm) verwendet werden.

- Das Werkzeug besteht aus einem Handgriff und verschiedenen austauschbaren Schneidköpfen
- Die Abisolierlänge der HVI power Leitung ist in Stufen (Rastpunkte) von 0,2 mm über das im Griff eingebaute Stellrad regulierbar; die eingestellte Länge ist auf der Skala des Handgriffes ablesbar

Bedienung

Werkzeug mit Schneidkopf am geschnittenen Leitungsende ansetzen.

Mit Drehbewegung im Uhrzeigersinn und leichter Druckausübung mittels des Werkzeuges erfolgt der Schneidvorgang / das Absetzen.

Das Anbringen des austauschbaren Schneidkopfes an den Handgriff erfolgt werkzeuglos über eine Bajonettkupplung.

HVI strip 27

Ausführung für HVI power Leitung.



Typ HVI ...	STRIP 27
Art.-Nr.	597 227
Durchmesser Ø Leitung	27 mm
Werkstoff Formteil	Kunststoff / Al
Werkstoff Klinge	NIRO
VPE	1 Stk.
Preis / Stk.	1.559,00 €

HVI head 27

Ausführung für HVI power Leitung.



Typ HVI ...	HEAD 27
Art.-Nr.	597 127
Durchmesser Ø Leitung	27 mm
Werkstoff Formteil	Al
Werkstoff Klinge	NIRO
VPE	1 Stk.
Preis / Stk.	1.212,00 €

Zubehör für Abisolierwerkzeug für HVI power Leitungen

HVI head holder

Adapter mit Bajonettkupplung zum Befestigen des HVI head Schneidkopf (35 mm voreingestellte Abisolierlänge).

Der Adapter kann in üblichen Dreibackenspannfutter (Ø10 mm) z. B. bei Akkuschraubern verwendet werden.



Typ	HVI HH
Art.-Nr.	597 139
Werkstoff	Kunststoff / Ms
VPE	1 Stk.
Preis / Stk.	420,00 €

Zubehör für Abisolierwerkzeug für HVI power Leitungen

Ersatzklingen für HVI head 27

1 Pack = 4 Stück



Typ	EK HVI HEAD 27
Art.-Nr.	597 102
Werkstoff	NIRO
VPE	1 PAK
Preis / PAK	176,30 €

Seitliche Ersatzklingen für HVI head 27



Typ	EK SEIT HVI HEAD 27
Art.-Nr.	597 103 <small>NEU</small>
Werkstoff	NIRO
VPE	1 Stk.
Preis / Stk.	76,70 €

Kabelschere für HVI Leitungen

Kabelschere zum einfachen Ablängen der HVI light Leitung, HVI Leitung (Außendurchmesser 20 / 23 mm) und HVI power Leitung (Außendurchmesser 27 mm) sowie für die CUI Leitung. Durch den speziellen Aufbau der Kabelschere können auch mehrdrähtige Leitungen korrekt geschnitten werden, um das Aufbringen der Anschlüsselemente zu vereinfachen.

HVI cutter



Typ	HVI CUTTER 32
Art.-Nr.	597 032
Durchmesser Ø Leitung	bis 32 mm
Werkstoff Messer	Werkzeugstahl (CR-Moly (SCM440))
Werkstoff Holme	Carbonstahl (SS400)
Länge	600 mm
VPE	1 Stk.
Preis / Stk.	306,00 €

In der DIN EN 62305-3 (VDE 0185-305-3) wird darauf hingewiesen, dass in besonderen Fällen außerhalb eines Gebäudes in der Nähe einer Ableitung Gefahr hinsichtlich Berührungsspannung und Schrittspannung besteht. Obwohl das Blitzschutzsystem nach dem Stand der Normung geplant und errichtet wurde, kann diese lebensgefährlich sein.

Besondere Fälle sind beispielsweise die Eingangsbereiche oder Unterstellbereiche von baulichen Anlagen mit hoher Besucherfrequenz, wie Theater, Kinos, Einkaufszentren, bei denen blanke / nicht isolierte Ableitungen und Blitzschutzterder in unmittelbarer Nähe vorhanden sind. Bei besonders exponierten (blitzgefährdeten) baulichen Anlagen, die dem öffentlichen Personenverkehr freizugänglich sind, z. B. Schutzhütten, können ebenfalls Massnahmen gegen unzulässig hohe Schritt- und Berührungsspannung erforderlich werden.

Schutz vor Berührungsspannung

Die Berührungsspannung ist definiert als die Spannung, die auf einen Menschen zwischen seiner Standfläche auf der Erde (Abstand ca. 1 m zur Ableitung) und bei Berührung der Ableitung einwirkt. Der Stromweg ist hierbei über die Hand zum Körper und zu den Füßen (siehe Bild 1/2). Der Gefahrenbereich für Personen die sich außerhalb des Gebäudes aufhalten ist definiert auf Erdniveau innerhalb einer Höhe von ca. 3 m und einem Abstand von 3 m um die Ableitung.



Bild 1: Prinzipdarstellung Berührungsspannung U_T



Bild 2: Schutzmaßnahmen

Als wirksame Schutzmaßnahmen gegen Verletzungen von Personen durch Berührungsspannungen ist nach der Norm definiert:

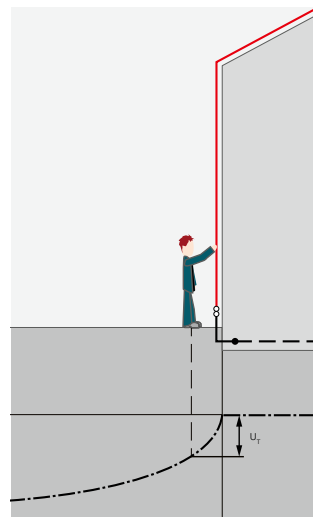
- die freiliegende Ableitung ist ummantelt mit einer Isolierung, die einer Stehstoßspannung von 100 kV bei 1,2/50 µs standhält, z. B. wenigstens 3 mm vernetztes Polyethylen;
- Absperrungen und / oder Warnhinweise zur Verringerung der Wahrscheinlichkeit einer Berührung der Ableitungen.

Die CUI-Leitung (CU Kupfer Isoliert) hat einen Innenleiter aus Kupfer mit einem Durchmesser von 8 mm und eine hochspannungsfeste Isolierung.

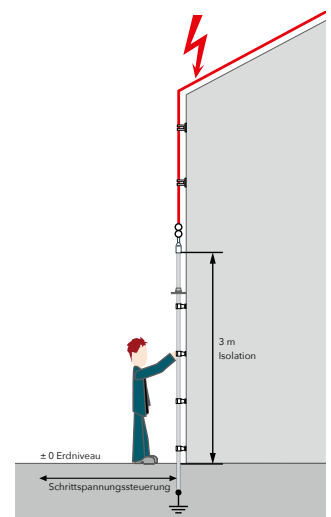
Anforderungen an diese Leitungen sind:

- die Stoßspannungsfestigkeit von 100 kV (1,2/50 µs) und
- die Vermeidung eines Gleitüberschlages auch bei Regen

Die Stoßspannungsfestigkeit von 100 kV (1,2/50 µs) wird durch eine Isolierung aus einem speziellen vernetzten Polyethylen (vPE) erreicht. Hohe Impulsspannungen verursachen ohne zusätzliche Maßnahmen Überschlüge an Isolierstoffoberflächen. Dieser Effekt ist als Gleitüberschlag bekannt. Ist die Gleitentladungs-Einsetzspannung überschritten, so wird eine Oberflächenentladung initiiert, die problemlos eine Strecke von einigen Metern zu geerdeten Teilen überschlagen kann.

Um das Einsetzen von Gleitentladungen auch bei Regen zu vermeiden, ist die CUI-Leitung mit einem zusätzlichen Schirm zur Bildung eines trockenen Bereiches ausgestattet. Dieser Schirm auf der Leitung und die Tropfen nach der Regenprüfung sind in Bild 4 dargestellt.

Bei der Entwicklung der CUI-Leitung wurde die Prüfung mit „Normregen“ nach der DIN EN 60060-1 (VDE 0432-1) Abschnitt 9 zu Grunde gelegt (siehe Bild 4).



Bild 4: Regenprüfung



Anwendung im Eingangsbereich.

Schutz vor Schrittspannung

Neben der Gefahr Berührungsspannung wird in der DIN EN 62305-3 (VDE 0185-305-3) auch auf die Gefahr Schrittspannung hingewiesen. Durch Schutzmaßnahmen kann das Risiko für Lebewesen reduziert werden.

Neben Erhöhung des spezifischen Bodenwiderstandes der oberen Bodenschicht (Bodenisolation, z. B. Asphalt) kann auch eine Potentialsteuerung installiert werden. Dies erfolgt durch das Einbringen eines engmaschigen Metallrasters in Form einer Gittermatte unterhalb des Standbereiches der Personen. Die Masche darf hierbei maximal 0,25 m x 0,25 m betragen.

Zusätzlich muss ein Ringerder im Abstand von 1,0 m zu den Gittermatten in einer Verlegetiefe von 0,5 m eingebracht werden. Die Gittermatten sind mindestens 1,0 m über den zu schützenden Bereich (z. B. Gebäudabgrenzung Schutzhütte) hinaus zu verlegen. Zusätzlich sind bei einer eingeschlossenen Fläche des Ringerders $\leq 78,5 \text{ m}^2$ mindestens zwei Tiefenerder, $>78,5 \text{ m}^2$ je Ableitung ein Tiefenerder zu installieren (9 m haben sich als vorteilhaft erwiesen). Es wird ein Erdungswiderstand kleiner 10Ω empfohlen. Grundlage für die beschriebene Schutzmaßnahme ist ein maximaler spezifischer Erdwiderstand von $2000 \Omega\text{m}$.

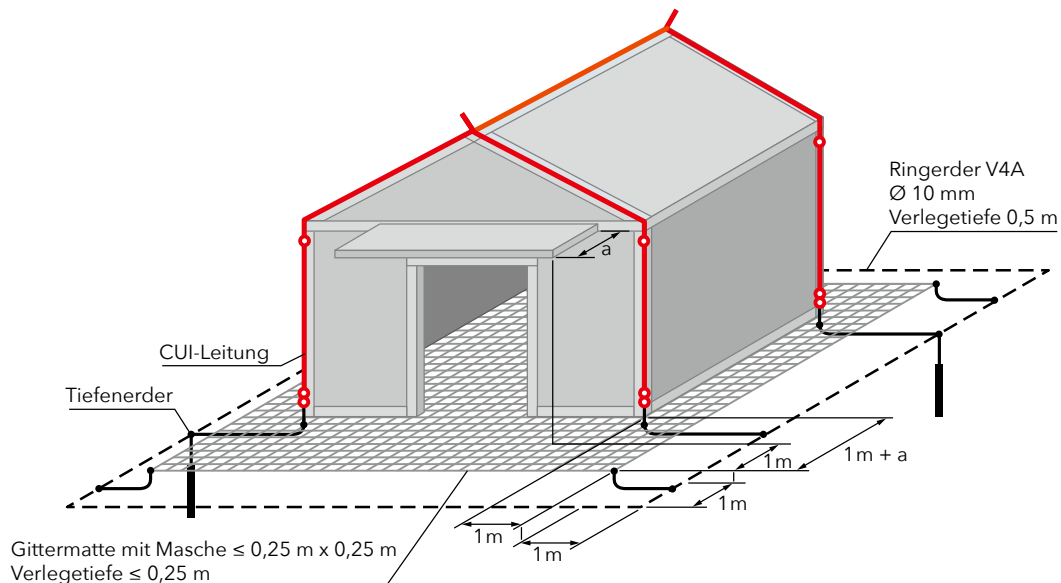

CUI-Leitung

Durch die CUI-Leitung kann die Berührungsspannung an Ableitungen vermieden werden.

Der Gefahrenbereich von Berührungs- und Schrittspannungen für Lebewesen ist definiert auf Erdniveau innerhalb einer Höhe von ca. 3 m und einem Abstand von 3 m um die Ableitung.

Die CUI-Leitung hat einen Innenleiter aus Kupfer und eine hochspannungsfeste Isolierung.

Anforderungen an diese Leitungen sind:

- die Stoßspannungsfestigkeit von 100 kV (1,2/50 µs) und
- die Vermeidung eines Gleitüberschlages auch bei Regen



Typ CUI L 20 GR ...	3.5M	5M
Art.-Nr.	830 208	830 218
Werkstoff Leiter	Cu	Cu
Werkstoff Isolierung	vPE	vPE
Durchmesser Ø Leitung	20 mm	20 mm
Normenbezug	DIN EN 62561-2	DIN EN 62561-2
Farbe Leitung	lichtgrau ●	lichtgrau ●
Querschnitt Seele	50 mm ²	50 mm ²
Gesamtlänge	3500 mm	5000 mm
VPE	1 Stk.	1 Stk.
Preis / Stk.	299,00 €	381,00 €

Leitungshalter für CUI-Leitung

Zum Verlegen der CUI-Leitung an Wänden oder Fassaden.

Bauhöhe 19 mm



Typ LH ...	ZS 20 H19 IGM8 GR PA
Art.-Nr.	275 220
Werkstoff Leitungshalter	PA
Leitungshalter Aufnahme Rd	20 mm
Befestigung	Ø6,5 mm
Normenbezug	DIN IEC/TS 62561-8 (VDE V 0185-561-8)
VPE	25 Stk.
Preis / Stk.	3,95 €

Bauhöhe 10 mm



Typ LH ...	ZS 20 H10 B6.5X16 V2A
Art.-Nr.	275 229
Werkstoff Leitungshalter	NIRO
Leitungshalter Aufnahme Rd	20 mm
Befestigung	6,5 x 16 mm
Normenbezug	DIN EN 62561-4
VPE	50 Stk.
Preis / Stk.	7,60 €

Zweischrauben-Überleger für direkte Wandmontage

Durch diese Montageart (ohne Abstand) kann die Leitung z. B. an Schulen oder Kindergärten nicht als Kletterhilfe verwendet werden.



Typ LH ...	ZSUEL 20 2XB6.5 V2A
Art.-Nr.	275 129
Werkstoff Leitungshalter	NIRO
Leitungshalter Aufnahme Rd	20 mm
Befestigung	[2x] 6,5 x 8 mm
VPE	10 Stk.
Preis / Stk.	2,00 €

Abisolierwerkzeug für CUI-Leitungen

Das Werkzeug kann zum Absetzen der vPE-Isolierung der CUI-Leitung (Außendurchmesser 20 mm) verwendet werden.

- das Werkzeug besteht aus einem Handgriff und einem austauschbaren Schneidkopf
- die Abisolierlänge der CUI-Leitung ist in Stufen (Rastpunkte) von 0,2 mm über das im Griff eingebaute Stellrad regulierbar; die eingestellte Länge ist auf der Skala des Handgriffes ablesbar

Bedienung

Werkzeug mit Schneidkopf am geschnittenen Leitungsende ansetzen.

Mit Drehbewegung im Uhrzeigersinn und leichter Druckausübung mittels des Werkzeuges erfolgt der Schneidvorgang / das Absetzen.

CUI-strip 20



Typ CUI ...	STRIP 20
Art.-Nr.	597 320
Durchmesser Ø Leitung	20 mm
Werkstoff Formteil	Kunststoff
Werkstoff Klinge	NIRO
VPE	1 Stk.
Preis / Stk.	450,10 €

CUI-head 20

Das Anbringen des austauschbaren Schneidkopfes an den Handgriff erfolgt werkzeuglos über eine Bajonettkupplung.



Typ CUI ...	HEAD 20
Art.-Nr.	597 020
Durchmesser Ø Leitung	20 mm
Werkstoff Formteil	Kunststoff
Werkstoff Klinge	NIRO
VPE	1 Stk.
Preis / Stk.	103,10 €

Hinweisschild

Als Hinweis für die Gefahr des direkten Blitzschlages z. B. bei Parkdecks (ohne Fangeinrichtungen) oder anderen Bereichen.

Blitzspannung

Vorderseite Deutsch
"ACHTUNG! Blitzspannung
Bei Gewitter Bereich räumen /
nicht betreten"



Rückseite Englisch
"ATTENTION! Lightning voltage
Clear / do not enter this area during
thunderstorms"

Typ	HWS 297X210 ABS DE EN AL
Art.-Nr.	480 698
Werkstoff	Al
Abmessung (l x b x t)	297 x 210 x 0,7 mm
Befestigung	[4x] Ø6,5 mm
VPE	1 Stk.
Preis / Stk.	70,40 €

Hinweisschild

Bei Gefahr von Schritt- und Berührungsspannung für Lebewesen nach der Anforderung DIN EN 62305-3 (VDE 0185-305-3).

Schritt- und Berührungsspannung

Vorderseite Deutsch:
"Bei Gewitter ist der Aufenthalt im Umkreis von 3 m um die Ableitung verboten!"



Rückseite Englisch:
"During thunderstorm a distance of 3 m around the down conductor has to be kept!"

Typ	HWS 297X210 AGU3MV DE EN AL
Art.-Nr.	480 699
Werkstoff	Al
Abmessung (l x b x t)	297 x 210 x 0,7 mm
Befestigung	[4x] Ø6,5 mm
VPE	1 Stk.
Preis / Stk.	49,05 €

Potentialsteuerung

Gittermatten für die Potentialsteuerung in Schutzhütten und Eingangsbereichen.

Gittermatte zum Schutz vor Schrittspannung

Entsprechend VDE/ABB
Merkblatt "Blitzschutz von Schutzhütten"



Bei einer überlappenden Verlegung der Gittermatten, werden pro Gittermatte ca. 6 Stk. der Verbindungsklemmen benötigt (mit Korrosionsschutzbinde Art.-Nr. 556 125).

Genauere Daten sind der zugehörigen Montageanleitung zu entnehmen.

Typ	GMA 250 2000X1000X4 V4A
Art.-Nr.	618 214
Werkstoff	NIRO (V4A)
Werkstoff-Nr.	1.4571 / 1.4404 / 1.4401
ASTM / AISI:	316Ti / 316L / 316
Abmessung (l x b x t)	2000 x 1000 x 4 mm
Maschenweite	250 mm
VPE	1 Stk.
Preis / Stk.	119,90 €

Verbindungsklemme für Gittermatten

Verbindungsklemme zum Verbinden von Gittermatten bzw. zum Anschließen von Gittermatten an Erdungssysteme.



Typ	MMVK 3.5 8.10 SKM8X30 V4A
Art.-Nr.	540 271
Werkstoff	NIRO (V4A)
Werkstoff-Nr.	1.4571 / 1.4404 / 1.4401
ASTM / AISI:	316Ti / 316L / 316
Klemmbereich Rd / Rd	8-10 / 3-5 mm
Klemmbereich Rd / Rd	3-5 / 3-5 mm
Blitzstoßstromtragfähigkeit (10/350 µs)	25 kA
Normenbezug	in Anlehnung an DIN 62561-1
VPE	50 Stk.
Preis / Stk.	7,15 €

Zubehör für Potentialsteuerung

Edelstahldraht

Wird Edelstahldraht (Rd 10 mm) im Erdreich eingesetzt, so ist nach DIN EN 62561-2 (VDE 0185-561-2), DIN EN 62305-3 (VDE 0185-305-3), DIN 18014 und DIN VDE 0151 der Werkstoff NIRO (V4A) mit einem Molybdän-Anteil > 2 % z. B. 1.4571 zu verwenden.



Allgemeine Technische Daten:

Durchmesser Ø Leiter	10 mm
Querschnitt	78 mm ²
Werkstoff	NIRO (V4A)
Werkstoff-Nr.	1.4571 / 1.4404
Normenbezug	DIN EN 62561-2
Kurzschlussstrom (AC 50 Hz / DC) (1 s; ≤ 300 °C)	2,9 kA

Typ	RD 10 V4A R80M	RD 10 V4A R20M
Art.-Nr.	860 010	860 020
Leitungslänge	80 m	20 m
Ringgewicht	ca. 50 kg	ca. 12 kg
VPE	80 m	20 m
Preis / m	45,00 €	47,10 €

Typ	RD 10 V4A R50M
Art.-Nr.	860 050
Leitungslänge	50 m
Ringgewicht	ca. 31 kg
VPE	50 m
Preis / m	45,00 €

Anschlussfahnen gerichtet

Für den Anschluss der Ableitungen an die Erdungsanlage; aus korrosionsfestem Edelstahl NIRO (V4A).



Allgemeine Technische Daten:

Werkstoff	NIRO (V4A)
Werkstoff-Nr.	1.4571 / 1.4404
Abmessung	Ø10 mm
Querschnitt	78 mm ²
Normenbezug	DIN EN 62561-2

Typ	AF 10 V4A 1000	AF 10 V4A 1500
Art.-Nr.	860 110	860 115
Länge	1000 mm	1500 mm
VPE	5 Stk.	5 Stk.
Preis / Stk.	48,00 €	69,10 €

Typ	AF 10 V4A 3000
Art.-Nr.	860 130
Länge	3000 mm
VPE	5 Stk.
Preis / Stk.	134,40 €

MV-Klemmen

Mehrzweckverbindungs-Klemme zur universellen Verwendung als Kreuz-, T- und Parallelklemme; zweiteilig.



Typ	MVK 8.10 SKM10X35 V4A
Art.-Nr.	390 079
Werkstoff Klemme	NIRO (V4A)
Werkstoff-Nr.	1.4571 / 1.4404
Klemmbereich Rd	8-10 mm
Normenbezug	DIN EN 62561-1
Kurzschlussstrom (AC 50 Hz / DC) (1 s; ≤ 300 °C)	4,7 kA
VPE	50 Stk.
Preis / Stk.	10,00 €

SV-Klemmen

Schräg-Verbinders-Klemmen für Kreuz- und T-Verbindungen, mit Verdrehschutz der Schrauben.



Typ	SVK 7.10 7.10 FL40 V4A
Art.-Nr.	308 329
Werkstoff Klemme	NIRO (V4A)
Werkstoff-Nr.	1.4571 / 1.4404 / 1.4401
Klemmbereich Rd / Rd	7-10 / 7-10 mm
Klemmbereich Rd / FI	7-10 / 30-40 mm
Klemmbereich FI / FI	30-40 / 30-40 mm
Normenbezug	DIN EN 62561-1
Kurzschlussstrom (AC 50 Hz / DC) (1 s; ≤ 300 °C)	14,0 kA
VPE	25 Stk.
Preis / Stk.	14,20 €

UNI-Trennklemmen

Zum Verbinden der Ableitungen mit den Erdeinführungen.



Typ	UTK 8.10 8.10 ZP V2A
Art.-Nr.	459 129
Werkstoff	NIRO
Klemmbereich Rd / Rd	8-10 / 8-10 mm
Schraubenabstand	40 mm
Normenbezug	DIN EN 62561-1
VPE	50 Stk.
Preis / Stk.	7,60 €

Leitungshalter DEHNhold

Leitungshalter zum Befestigen von Rundleitern mit geschlitztem Überleger, feste Leitungsführung.



Typ	LH ZS 8.10 FL20 KS KDBX40 V2A
Art.-Nr.	274 160
Werkstoff Leitungshalter	NIRO
Leitungshalter Aufnahme Rd	8-10 mm
Leitungshalter Aufnahme FI	20 mm
Bauhöhe Leitungshalter	20 mm
Gewinde Leitungshalter	M8
Schraube	↑ 5 x 50 mm
Normenbezug	DIN EN 62561-4
VPE	50 Stk.
Preis / Stk.	4,50 €

Korrosionsschutzbinden

Zur Umhüllung von ober- und unterirdischen Verbindungen.

Zur Verwendung im Erdreich nach DIN 30672.

In Rollen 10 m lang, UV-stabilisiert.



Typ	KSB 50 L10M	KSB 100 L10M
Art.-Nr.	556 125	556 130
Werkstoff	Petrolat	Petrolat
Bandbreite	50 mm	100 mm
VPE	24 Stk.	12 Stk.
Preis / Stk.	17,15 €	33,45 €

Erdung / Potentialausgleich

Runddrähte, Bänder, Seile	Seite 276
Erdungsfestpunkte / Wanddurchführungen	Seite 282
Bauteile für Fundamenterder	Seite 286
Tiefenerder	Seite 291
Erdungsmaterial für Nachrichtentechnik	Seite 297
Erdungsmaterial für Bahntechnik	Seite 305
Potentialausgleich	Seite 310
Potentialausgleich für Ex-Bereiche	Seite 321
Messgeräte, Werkzeuge, Zubehör	Seite 331

Runddrähte

Nach DIN EN 62561-2 (VDE 0185-561-2), für den Einsatz bei Blitzschutz- und Erdungsanlagen.



DEHNalu-Draht



Typ RD ...	8 ALMGSI HH R148M	8 ALMGSI HH R21M
Art.-Nr.	840 008	840 108
Durchmesser Ø Leiter	8 mm	8 mm
Querschnitt	50 mm ²	50 mm ²
Werkstoff	AlMgSi	AlMgSi
Eigenschaften	halbhart	halbhart
Normenbezug	DIN EN 62561-2	DIN EN 62561-2
Ringgewicht	ca. 20 kg	ca. 3 kg
VPE	148 m	21 m
Preis / m	6,50 €	7,15 €

Typ RD ...	8 ALMGSI WEI R148M	8 ALMGSI WEI R21M
Art.-Nr.	840 018	840 028
Durchmesser Ø Leiter	8 mm	8 mm
Querschnitt	50 mm ²	50 mm ²
Werkstoff	AlMgSi	AlMgSi
Eigenschaften	weich-tordierbar	weich-tordierbar
Normenbezug	in Anlehnung an DIN EN 62561-2	in Anlehnung an DIN EN 62561-2
Ringgewicht	ca. 20 kg	ca. 3 kg
VPE	148 m	21 m
Preis / m	6,50 €	7,25 €

Typ RD ...	10 Al WEI R100M
Art.-Nr.	840 010
Durchmesser Ø Leiter	10 mm
Querschnitt	78 mm ²
Werkstoff	Al
Eigenschaften	weich-tordierbar
Normenbezug	DIN EN 62561-2
Kurzschlussstrom (AC 50 Hz / DC) (1 s; ≤ 300 °C)	10 kA
Ringgewicht	ca. 21 kg
VPE	100 m
Preis / m	10,75 €

Hinweis: Al und AlMgSi darf nicht unmittelbar (ohne Abstand) auf, im oder unter Putz, Mörtel oder Beton sowie nicht im Erdreich verlegt werden.

DEHNalu-Draht mit Kunststoffmantel

Ausführung mit Kunststoffmantel (halogenfrei, frostbeständig und UV-stabilisiert), als zusätzlicher mechanischer Schutz / Korrosionsschutz z. B. bei der Verlegung hinter Fassaden. Nicht für die Verlegung im Erdreich geeignet.



Typ RD ...	8 ALMGSI WE KM R100M	8 AL WE KM R100M
Art.-Nr.	840 118	840 128
Durchmesser Ø Leiter	8 mm	8 mm
Querschnitt	50 mm ²	50 mm ²
Werkstoff	AlMgSi	Al
Eigenschaften	weich	weich
Normenbezug	in Anlehnung an DIN EN 62561-2	DIN EN 62561-2
Durchmesser Ø Außen	11 mm	11 mm
Werkstoff Mantel	Kunststoff	Kunststoff
Manteldicke	1,5 mm	1,5 mm
Kurzschlussstrom (AC 50 Hz / DC) (1 s; ≤ 300 °C)	–	6,4 kA
Ringgewicht	ca. 20 kg	ca. 20 kg
VPE	100 m	100 m
Preis / m	9,65 €	9,65 €

DEHNcupal-Draht

Verbundwerkstoff mit geringem Gewicht im Vergleich zu Kupfer.



Für die oberirdische Anwendung als Fang- und Ableitung, oder für den Potentialausgleich.

Typ RD ...	8 AL CU WEI R110M
Art.-Nr.	833 008
Durchmesser Ø Leiter	8 mm
Querschnitt	50 mm ²
Werkstoff	Al / Cu
Eigenschaften	weich-tordierbar
Normenbezug	in Anlehnung an DIN EN 62561-2
Cu-Auflage	min. 0,26 mm
Ringgewicht	ca. 20 kg
VPE	110 m
Preis / m	20,00 €

Hinweis: Der DEHNcupal-Draht kann tordiert oder mit den Drahrichtgeräten ausgerichtet werden.

Kupferdraht



Allgemeine Technische Daten:

Durchmesser Ø Leiter	8 mm
Querschnitt	50 mm ²
Werkstoff	Cu
Normenbezug	DIN EN 62561-2
Kurzschlussstrom (AC 50 Hz / DC) (1 s; ≤ 300 °C)	9,7 kA

Typ RD ...	8 CU F20 WEI R100M	8 CU F20 WEI R20M
Art.-Nr.	830 008	830 108
Eigenschaften	weich F20	weich F20
Ringgewicht	ca. 45 kg	ca. 9 kg
VPE	100 m	20 m
Preis / m	28,25 €	30,00 €

Typ RD ...	8 CU F25 HH R100M
Art.-Nr.	830 038
Eigenschaften	halbhart F25
Ringgewicht	ca. 45 kg
VPE	100 m
Preis / m	28,25 €

Stahldraht

Mit Zinküberzug $\geq 50 \mu\text{m}$ Mittelwert (rd. 350 g/m^2).



Allgemeine Technische Daten:

Werkstoff	St/tZn	
Normenbezug	in Anlehnung an DIN EN 62561-2	

Typ RD ...	8 STTZN R127M	10 STTZN R81M
Art.-Nr.	800 008	800 010
Durchmesser \varnothing Leiter	8 mm	10 mm
Querschnitt	50 mm ²	78 mm ²
Kurzschlussstrom (AC 50 Hz / DC) (1 s; $\leq 300^\circ\text{C}$)	3,5 kA	5,5 kA
Ringgewicht	ca. 50 kg	ca. 50 kg
VPE	127 m	81 m
Preis / m	6,65 €	9,65 €

Typ RD ...	10 STTZN R30M
Art.-Nr.	800 310
Durchmesser \varnothing Leiter	10 mm
Querschnitt	78 mm ²
Kurzschlussstrom (AC 50 Hz / DC) (1 s; $\leq 300^\circ\text{C}$)	5,5 kA
Ringgewicht	ca. 18,5 kg
VPE	30 m
Preis / m	10,15 €

Stahldraht gerichtet, abgelängt in Stäben

Mit Zinküberzug $\geq 50 \mu\text{m}$ Mittelwert (rd. 350 g/m^2).

Für die Verlegung in Armierungen geeignet (z. B. Betonstützen).



Typ RD ...	10 STTZN L3000	10 STTZN L6000
Art.-Nr.	800 910	800 911
Durchmesser \varnothing Leiter	10 mm	10 mm
Querschnitt	78 mm ²	78 mm ²
Werkstoff	St/tZn	St/tZn
Normenbezug	in Anlehnung an DIN EN 62561-2	in Anlehnung an DIN EN 62561-2
Kurzschlussstrom (AC 50 Hz / DC) (1 s; $\leq 300^\circ\text{C}$)	5,5 kA	5,5 kA
Länge	3 m	6 m
VPE	10 Stk.	1 Stk.
Preis / Stk.	32,75 €	64,80 €

Stahldraht mit Kunststoffmantel

Ausführung mit Kunststoffmantel, als zusätzlicher mechanischer Schutz / Korrosionsschutz z. B. bei Anschlüssen an das Blitzschutzsystem.

Für die Verlegung im Erdreich, auf, im und unter Putz, Mörtel oder Beton geeignet.



Typ RD ...	8 KM STTZN R75M	10 KM STTZN R50M
Art.-Nr.	800 108	800 110
Durchmesser \varnothing Leiter	8 mm	10 mm
Querschnitt	50 mm ²	78 mm ²
Werkstoff	St/tZn	St/tZn
Normenbezug	in Anlehnung an DIN EN 62561-2	in Anlehnung an DIN EN 62561-2
Durchmesser \varnothing Außen	11 mm	13 mm
Werkstoff Mantel	Kunststoff	Kunststoff
Manteldicke	1,5 mm	1,5 mm
Kurzschlussstrom (AC 50 Hz / DC) (1 s; $\leq 300^\circ\text{C}$)	3,5 kA	5,5 kA
Ringgewicht	ca. 33 kg	ca. 34 kg
VPE	75 m	50 m
Preis / m	10,65 €	14,90 €

Edelstahldraht

Wird Edelstahldraht (Rd 10 mm) im Erdreich eingesetzt, so ist nach DIN EN 62561-2 (VDE 0185-561-2), DIN EN 62305-3 (VDE 0185-305-3), DIN 18014 und DIN VDE 0151 der Werkstoff NIRO (V4A) mit einem Molybdän-Anteil $> 2\%$ z. B. 1.4571 oder 1.4404 zu verwenden.



Allgemeine Technische Daten:

Normenbezug	in Anlehnung an DIN EN 62561-2	
-------------	--------------------------------	--

Typ RD ...	8 V2A R125M	10 V2A R20M
Art.-Nr.	860 908	860 920
Durchmesser \varnothing Leiter	8 mm	10 mm
Querschnitt	50 mm ²	78 mm ²
Werkstoff	NIRO	NIRO
Werkstoff-Nr.	1.4301 / 1.4303	1.4301 / 1.4303
Kurzschlussstrom (AC 50 Hz / DC) (1 s; $\leq 300^\circ\text{C}$)	1,9 kA	2,9 kA
Ringgewicht	ca. 50 kg	ca. 12 kg
VPE	125 m	20 m
Preis / m	19,90 €	32,90 €

Typ RD ...	10 V2A R50M	10 V2A R80M
Art.-Nr.	860 950	860 910
Durchmesser \varnothing Leiter	10 mm	10 mm
Querschnitt	78 mm ²	78 mm ²
Werkstoff	NIRO	NIRO
Werkstoff-Nr.	1.4301 / 1.4303	1.4301 / 1.4303
Kurzschlussstrom (AC 50 Hz / DC) (1 s; $\leq 300^\circ\text{C}$)	2,9 kA	2,9 kA
Ringgewicht	ca. 31 kg	ca. 50 kg
VPE	50 m	80 m
Preis / m	31,00 €	31,00 €

Typ RD ...	8 V4A R125M	10 V4A R80M
Art.-Nr.	860 008	860 010
Durchmesser \varnothing Leiter	8 mm	10 mm
Querschnitt	50 mm ²	78 mm ²
Werkstoff	NIRO (V4A)	NIRO (V4A)
Werkstoff-Nr.	1.4571 / 1.4404	1.4571 / 1.4404
Kurzschlussstrom (AC 50 Hz / DC) (1 s; $\leq 300^\circ\text{C}$)	1,9 kA	2,9 kA
Ringgewicht	ca. 50 kg	ca. 50 kg
VPE	125 m	80 m
Preis / m	28,90 €	45,00 €

Typ RD ...	10 V4A R20M	10 V4A R50M
Art.-Nr.	860 020	860 050
Durchmesser \varnothing Leiter	10 mm	10 mm
Querschnitt	78 mm ²	78 mm ²
Werkstoff	NIRO (V4A)	NIRO (V4A)
Werkstoff-Nr.	1.4571 / 1.4404	1.4571 / 1.4404
Kurzschlussstrom (AC 50 Hz / DC) (1 s; $\leq 300^\circ\text{C}$)	2,9 kA	2,9 kA
Ringgewicht	ca. 12 kg	ca. 31 kg
VPE	20 m	50 m
Preis / m	47,10 €	45,00 €

Leitungsmaterialien können nur in den Original-Ringgewichten geliefert werden.

Weitere Leitungsmaterialien und Werkstoffe, die in der Reihe DIN EN 62561 festgelegt sind, auf Anfrage.

Bänder

Nach DIN EN 62561-2 (VDE 0185-561-2), für den Einsatz bei Erdungsanlagen, Blitzschutzanlagen und beim Ringpotentialausgleich.



Stahlband

Zinküberzug $\geq 70 \mu\text{m}$ Mittelwert (rd. 500 g/m^2).



Allgemeine Technische Daten:

Werkstoff	St/tZn
-----------	--------

Typ BA ...	20X2.5 STTZN R100M	30X3.5 STTZN R50M
Art.-Nr.	810 225	810 335
Breite	20 mm	30 mm
Dicke	2,5 mm	3,5 mm
Querschnitt	50 mm ²	105 mm ²
Normenbezug	in Anlehnung an DIN EN 62561-2	DIN EN 62561-2
Kurzschlussstrom (AC 50 Hz / DC) (1 s; $\leq 300 \text{ }^\circ\text{C}$)	3,5 kA	7,4 kA
Ringgewicht	ca. 40 kg	ca. 42 kg
VPE	100 m	50 m
Preis / m	7,15 €	10,90 €

Typ BA ...	30X3.5 STTZN R25M	30X4 STTZN R52M
Art.-Nr.	852 335	810 304
Breite	30 mm	30 mm
Dicke	3,5 mm	4 mm
Querschnitt	105 mm ²	120 mm ²
Normenbezug	DIN EN 62561-2	DIN EN 62561-2
Kurzschlussstrom (AC 50 Hz / DC) (1 s; $\leq 300 \text{ }^\circ\text{C}$)	7,4 kA	8,4 kA
Ringgewicht	ca. 21 kg	ca. 50 kg
VPE	25 m	52 m
Preis / m	10,75 €	13,65 €

Typ BA ...	40X4 STTZN R40M	40X5 STTZN R30M
Art.-Nr.	810 404	810 405
Breite	40 mm	40 mm
Dicke	4 mm	5 mm
Querschnitt	160 mm ²	200 mm ²
Normenbezug	DIN EN 62561-2	DIN EN 62561-2
Kurzschlussstrom (AC 50 Hz / DC) (1 s; $\leq 300 \text{ }^\circ\text{C}$)	11,2 kA	14 kA
Ringgewicht	ca. 50 kg	ca. 50 kg
VPE	40 m	30 m
Preis / m	18,50 €	22,90 €

Typ BA ...	50X4 STTZN R30M
Art.-Nr.	810 504 <small>NEU</small>
Breite	50 mm
Dicke	4 mm
Querschnitt	200 mm ²
Normenbezug	DIN EN 62561-2
Kurzschlussstrom (AC 50 Hz / DC) (1 s; $\leq 300 \text{ }^\circ\text{C}$)	14 kA
Ringgewicht	ca. 50 kg
VPE	30 m
Preis / m	23,90 €

Kupferband



Typ BA ...	20X2.5 CU R100M
Art.-Nr.	831 225
Breite	20 mm
Dicke	2,5 mm
Querschnitt	50 mm ²
Werkstoff	Cu
Normenbezug	DIN EN 62561-2
Kurzschlussstrom (AC 50 Hz / DC) (1 s; $\leq 300 \text{ }^\circ\text{C}$)	9,7 kA
Ringgewicht	ca. 45 kg
VPE	100 m
Preis / m	34,40 €

Edelstahlband



Allgemeine Technische Daten:

Normenbezug	DIN EN 62561-2
-------------	----------------

Typ BA ...	30X3.5 V2A R25M	30X3.5 V2A R60M
Art.-Nr.	860 925	860 900
Breite	30 mm	30 mm
Dicke	3,5 mm	3,5 mm
Querschnitt	105 mm ²	105 mm ²
Werkstoff	NIRO	NIRO
Werkstoff-Nr.	1.4301 / 1.4303	1.4301 / 1.4303
Kurzschlussstrom (AC 50 Hz / DC) (1 s; $\leq 300 \text{ }^\circ\text{C}$)	3,9 kA	3,9 kA
Ringgewicht	ca. 21 kg	ca. 49 kg
VPE	25 m	60 m
Preis / m	44,75 €	42,90 €

Typ BA ...	30X3.5 V4A R25M	30X3.5 V4A R60M
Art.-Nr.	860 325	860 335
Breite	30 mm	30 mm
Dicke	3,5 mm	3,5 mm
Querschnitt	105 mm ²	105 mm ²
Werkstoff	NIRO (V4A)	NIRO (V4A)
Werkstoff-Nr.	1.4571 / 1.4404	1.4571 / 1.4404
Kurzschlussstrom (AC 50 Hz / DC) (1 s; $\leq 300 \text{ }^\circ\text{C}$)	3,9 kA	3,9 kA
Ringgewicht	ca. 21 kg	ca. 49 kg
VPE	25 m	60 m
Preis / m	52,90 €	50,80 €

Typ BA ...	40X4 V4A R40M	40X5 V4A R30M
Art.-Nr.	860 404	860 405
Breite	40 mm	40 mm
Dicke	4 mm	5 mm
Querschnitt	160 mm ²	200 mm ²
Werkstoff	NIRO (V4A)	NIRO (V4A)
Werkstoff-Nr.	1.4571 / 1.4404	1.4571 / 1.4404
Kurzschlussstrom (AC 50 Hz / DC) (1 s; $\leq 300 \text{ }^\circ\text{C}$)	6 kA	7,4 kA
Ringgewicht	ca. 50 kg	ca. 50 kg
VPE	40 m	30 m
Preis / m	76,90 €	96,80 €

Bänder in abweichenden Abmessungen und Werkstoffen auf Anfrage.

Seile

Für den Einsatz bei Blitzschutz- und Erdungsanlagen.

Aluminiumseil

Z. B. zum Überspannen bei Getrennten Fangeinrichtungen (DEHNiso-Combi).



Typ	SEIL 9 50Q AL R100M
Art.-Nr.	840 050
Querschnitt	50 mm ²
Seilaufbau Anzahl x Ø Draht	19 x 1,8 mm
Werkstoff	Al
Normenbezug	DIN EN 62561-2
Durchmesser Ø Außen	9 mm
Kurzschlussstrom (AC 50 Hz / DC) (1 s; ≤ 300 °C)	6,4 kA
Ringgewicht	ca. 13,5 kg
VPE	100 m
Preis / m	9,50 €

Hinweis: Al darf nicht unmittelbar (ohne Abstand) auf, im oder unter Putz, Mörtel oder Beton sowie nicht im Erdreich verlegt werden.

Kupferseil



Allgemeine Technische Daten:

Werkstoff	Cu
Normenbezug	DIN EN 62561-2

Typ	SEIL 9 50Q CU R50M	SEIL 9 50Q CU R100M
Art.-Nr.	832 739	832 740
Querschnitt	50 mm ²	50 mm ²
Seilaufbau Anzahl x Ø Draht	19 x 1,8 mm	19 x 1,8 mm
Durchmesser Ø Außen	9 mm	9 mm
Kurzschlussstrom (AC 50 Hz / DC) (1 s; ≤ 300 °C)	9,7 kA	9,7 kA
Ringgewicht	ca. 22 kg	ca. 44 kg
VPE	50 m	100 m
Preis / m	32,15 €	32,15 €

Typ	SEIL 10.5 70Q CU R50M	SEIL 10.5 70Q CU R100M
Art.-Nr.	832 192	832 193
Querschnitt	70 mm ²	70 mm ²
Seilaufbau Anzahl x Ø Draht	19 x 2,1 mm	19 x 2,1 mm
Durchmesser Ø Außen	10,5 mm	10,5 mm
Kurzschlussstrom (AC 50 Hz / DC) (1 s; ≤ 300 °C)	13,6 kA	13,6 kA
Ringgewicht	ca. 30 kg	ca. 60 kg
VPE	50 m	100 m
Preis / m	42,90 €	42,90 €

Typ	SEIL 12.5 95Q CU R50M	SEIL 14.5 120Q CU R50M
Art.-Nr.	832 095	832 120
Querschnitt	95 mm ²	120 mm ²
Seilaufbau Anzahl x Ø Draht	19 x 2,5 mm	19 x 2,8 mm
Durchmesser Ø Außen	12,5 mm	14,5 mm
Kurzschlussstrom (AC 50 Hz / DC) (1 s; ≤ 300 °C)	18,5 kA	23,4 kA
Ringgewicht	ca. 42 kg	ca. 53 kg
VPE	50 m	50 m
Preis / m	59,40 €	75,00 €

Stahlseil



Typ	SEIL 10 STGALZN R100M
Art.-Nr.	801 050
Querschnitt	42 mm ²
Seilaufbau Anzahl x Ø Draht	[6x] 19 x 0,65 mm
Werkstoff	St/gal Zn
Durchmesser Ø Außen	10 mm
Kurzschlussstrom (AC 50 Hz / DC) (1 s; ≤ 300 °C)	3 kA
Ringgewicht	ca. 33 kg
VPE	100 m
Preis / m	20,65 €

Kupferseil verzinkt



Allgemeine Technische Daten:

Werkstoff	Cu/gal Sn
-----------	-----------

Typ	Seil 7.5 CUGALSN 35Q R100M	SEIL 9 50Q CUGALSN R100M
Art.-Nr.	832 838	832 839
Querschnitt	35 mm ²	50 mm ²
Seilaufbau Anzahl x Ø Draht	7 x 2,5 mm	19 x 1,8 mm
Normenbezug	–	DIN EN 62561-2
Durchmesser Ø Außen	7,5 mm	9 mm
Kurzschlussstrom (AC 50 Hz / DC) (1 s; ≤ 150 °C)	5 kA	7,2 kA
Ringgewicht	ca. 33 kg	ca. 44 kg
VPE	100 m	100 m
Preis / m	28,40 €	33,75 €

Typ	SEIL 10.5 70Q CUGALSN R50M	SEIL 10.5 70Q CUGALSN R100M
Art.-Nr.	832 202	832 292
Querschnitt	70 mm ²	70 mm ²
Seilaufbau Anzahl x Ø Draht	19 x 2,1 mm	19 x 2,1 mm
Normenbezug	DIN EN 62561-2	DIN EN 62561-2
Durchmesser Ø Außen	10,5 mm	10,5 mm
Kurzschlussstrom (AC 50 Hz / DC) (1 s; ≤ 150 °C)	10,1 kA	10,1 kA
Ringgewicht	ca. 30 kg	ca. 60 kg
VPE	50 m	100 m
Preis / m	45,40 €	45,40 €

Typ	SEIL 12.5 95Q CUGALSN R50M	SEIL 14.5 120Q CUGALSN R50M
Art.-Nr.	832 295	832 320
Querschnitt	95 mm ²	120 mm ²
Seilaufbau Anzahl x Ø Draht	19 x 2,5 mm	19 x 2,8 mm
Normenbezug	DIN EN 62561-2	DIN EN 62561-2
Durchmesser Ø Außen	12,5 mm	14,5 mm
Kurzschlussstrom (AC 50 Hz / DC) (1 s; ≤ 150 °C)	13,8 kA	17,4 kA
Ringgewicht	ca. 42 kg	ca. 53 kg
VPE	50 m	50 m
Preis / m	62,60 €	78,80 €

Edelstahlseil

Z. B. für den Potentialausgleich.



Typ	SEIL 8 V4A R100M	SEIL 10 V4A R100M
Art.-Nr.	850 008	850 010
Querschnitt	27 mm ²	42 mm ²
Seilaufbau	[7x] 19 x ca. 0,59 mm	[7x] 19 x ca. 0,68 mm
Anzahl x Ø Draht		
Werkstoff	NIRO (V4A)	NIRO (V4A)
Werkstoff-Nr.	1.4571 / 1.4404	1.4571 / 1.4404
Durchmesser Ø Außen	8 mm	10 mm
Kurzschlussstrom (AC 50 Hz / DC) (1 s; ≤ 300 °C)	1 kA	1,5 kA
Ringgewicht	ca. 23,5 kg	ca. 39,5 kg
VPE	100 m	100 m
Preis / m	31,90 €	50,30 €

Seile in abweichenden Abmessungen und Werkstoffen auf Anfrage.

DEHNIT-Erdungsverfahren

Zur Verbesserung und Konstanthaltung des Erdausbreitungswiderstandes.



Der hochquellfähige und pulverförmige Spezialton hat die Eigenschaft im hohen Maße Wasser zu binden und stellt damit eine leitfähige Umhüllung des Erders dar, die den Erdausbreitungswiderstand positiv beeinflusst.

Typ	DEHNIT 25KG
Art.-Nr.	573 000
Werkstoff	Spezialton
Mischungsverhältnis: [Gewichtsanteile in kg]	5 Teile Sand / 1 Teil DEHNIT / 0,5 Teile Wasser
Gewicht	25 kg
VPE	25 kg
Preis / kg	2,55 €

Nähere Informationen finden Sie unter www.dehn.de.

Erdeinführungsstangen-Set

Komplett mit Trennmuffe und Anschlussklemmen (KS-Schrauben).

Ausführung St/tZn

Mit Trennmuffe (Art.-Nr. 450 000) und KS-Schrauben (Art.-Nr. 300 000).



Typ	EESS 16 1500 TM 2KS7.10 ...	STTZN
Art.-Nr.		480 150
Werkstoff		St/tZn
Normenbezug		DIN EN 62561-(1+2)
Länge		1500 mm
Anschluss KS-Schraube Rd		7-10 mm
Anschluss Muffe Rd / Rd		7-10 / 16 mm
VPE		1 Stk.
Preis / Stk.		42,20 €

Ausführung Cu

Mit Trennmuffe (Art.-Nr. 450 007) und KS-Schrauben (Art.-Nr. 300 007).



Typ	EESS 16 1500 TM 2KS7.10 ...	CU
Art.-Nr.		480 157
Werkstoff		Cu
Normenbezug		DIN EN 62561-(1+2)
Länge		1500 mm
Anschluss KS-Schraube Rd		6-10 mm
Anschluss Muffe Rd / Rd		7-10 / 16 mm
VPE		1 Stk.
Preis / Stk.		206,20 €

Erdeinführungsstangen

Für den Anschluss der Ableitungen an die Erdungsanlage.

Angefast



Allgemeine Technische Daten:

Normenbezug	DIN EN 62561-2
Durchmesser Ø	16 mm

Typ	FS 16 1500 STTZN	FS 16 2000 STTZN
Art.-Nr.	483 150	483 200
Werkstoff	St/tZn	St/tZn
Werkstoff-Nr.	–	–
ASTM / AISI:	–	–
Länge (l1)	1500 mm	2000 mm
VPE	10 Stk.	1 Stk.
Preis / Stk.	25,85 €	31,55 €

Typ	EES 16 1000 V4A	EES 16 1500 V4A
Art.-Nr.	104 903	104 905
Werkstoff	NIRO (V4A)	NIRO (V4A)
Werkstoff-Nr.	1.4571 / 1.4404 / 1.4401	1.4571 / 1.4404 / 1.4401
ASTM / AISI:	316Ti / 316L / 316	316Ti / 316L / 316
Länge (l1)	1000 mm	1500 mm
VPE	1 Stk.	10 Stk.
Preis / Stk.	88,80 €	123,10 €

Typ	EES 16 2000 V4A
Art.-Nr.	104 906
Werkstoff	NIRO (V4A)
Werkstoff-Nr.	1.4571 / 1.4404 / 1.4401
ASTM / AISI:	316Ti / 316L / 316
Länge (l1)	2000 mm
VPE	1 Stk.
Preis / Stk.	180,10 €

Mit angeschmiedetem Flachlappen

Loch Ø11 mm,
Lochabstand 22 mm.



Typ	EES 16 1500 2XB11 STTZN
Art.-Nr.	101 150
Werkstoff	St/tZn
Normenbezug	DIN EN 62561-2
Durchmesser Ø	16 mm
Länge (l1)	1500 mm
Lochabstand	22 mm
VPE	1 Stk.
Preis / Stk.	30,05 €

Verjüngt

Gekerbte Leitung Ø10 mm, teilisoliert (Länge ca. 700 mm).



Allgemeine Technische Daten:

Werkstoff	St/tZn
Normenbezug	DIN EN 62561-2
Durchmesser Ø	16 / 10 mm

Typ	EES 16.10 1500 STTZN	EES 16.10 1750 STTZN
Art.-Nr.	480 018	480 019
Gesamtlänge (l1)	1500 mm	1750 mm
Teillänge Ø16 mm (l2)	1000 mm	750 mm
Teillänge Ø10 mm (l3)	500 mm	1000 mm
VPE	10 Stk.	10 Stk.
Preis / Stk.	31,00 €	34,65 €

Typ	EES 16.10 2000 STTZN	EES 16.10 2500 STTZN
Art.-Nr.	480 020	480 021
Gesamtlänge (l1)	2000 mm	2500 mm
Teillänge Ø16 mm (l2)	1000 mm	1500 mm
Teillänge Ø10 mm (l3)	1000 mm	1000 mm
VPE	10 Stk.	1 Stk.
Preis / Stk.	38,05 €	40,60 €

Anschlussfahnen gerichtet / gewinkelt

Für den Anschluss der Ableitungen an die Erdungsanlage; aus korrosionsfestem Edelstahl NIRO.

Runddrähte



Allgemeine Technische Daten:

Werkstoff	NIRO (V4A)
Werkstoff-Nr.	1.4571 / 1.4404
ASTM / AISI:	316Ti / 316L
Abmessung	Ø10 mm
Querschnitt	78 mm ²
Normenbezug	DIN EN 62561-2

Typ AF ...	10 V4A 1000	10 V4A 1500
Art.-Nr.	860 110	860 115
Länge (l1)	1000 mm	1500 mm
VPE	5 Stk.	5 Stk.
Preis / Stk.	48,00 €	69,10 €

Typ AF ...	10 V4A 3000
Art.-Nr.	860 130
Länge (l1)	3000 mm
VPE	5 Stk.
Preis / Stk.	134,40 €

Flachbänder gelocht

Mit Langloch im Abstand von 500 mm.



Typ AF 30X3.5 ...	V2A B6.5X12 3000	V4A B6.5X12 3000
Art.-Nr.	860 425	860 430
Werkstoff	NIRO	NIRO (V4A)
Werkstoff-Nr.	1.4301	1.4571 / 1.4404
ASTM / AISI:	–	316Ti / 316L
Länge (l1)	3000 mm	3000 mm
Abmessung	30 x 3,5 mm	30 x 3,5 mm
Befestigung	[6x] 6,5 x 12 mm	[6x] 6,5 x 12 mm
Lochabstand	500 mm	500 mm
Querschnitt	105 mm ²	105 mm ²
Normenbezug	DIN EN 62561-2	DIN EN 62561-2
VPE	5 Stk.	5 Stk.
Preis / Stk.	146,80 €	170,80 €

Flachbänder



Allgemeine Technische Daten:

Werkstoff	NIRO (V4A)
Werkstoff-Nr.	1.4571 / 1.4404
ASTM / AISI:	316Ti / 316L
Abmessung	30 x 3,5 mm
Querschnitt	105 mm ²
Normenbezug	DIN EN 62561-2

Typ AF ...	30X3.5 V4A 1000	30X3.5 V4A 1500
Art.-Nr.	860 210	860 215
Länge (l1)	1000 mm	1500 mm
VPE	5 Stk.	5 Stk.
Preis / Stk.	55,40 €	80,30 €

Typ AF ...	30X3.5 V4A 3000
Art.-Nr.	860 230
Länge (l1)	3000 mm
VPE	5 Stk.
Preis / Stk.	156,60 €

Flachbänder gewinkelt

Für direkte Wandmontage (ohne Abstand) mit Bohrungen für Senkkopfschrauben.



Typ AF ...	30X3.5 V4A ZW 1500	30X3.5 V4A ZW 3000
Art.-Nr.	860 315	860 330
Werkstoff	NIRO (V4A)	NIRO (V4A)
Werkstoff-Nr.	1.4571 / 1.4404	1.4571 / 1.4404
ASTM / AISI:	316Ti / 316L	316Ti / 316L
Länge (l1)	1500 mm	3000 mm
Abmessung	30 x 3,5 mm	30 x 3,5 mm
Anschluss	Trennklemme oder KS-Verbinder	Trennklemme oder KS-Verbinder
Befestigung	[3x] Ø6,5 mm	[6x] Ø6,5 mm
Lochabstand	500 mm	500 mm
Querschnitt	105 mm ²	105 mm ²
Normenbezug	DIN EN 62561-2	DIN EN 62561-2
VPE	5 Stk.	5 Stk.
Preis / Stk.	96,90 €	177,30 €

Abweichende Abmessungen auf Anfrage.

Kennzeichnung für Anschlussfahnen

Zum Aufstecken auf Runddrähte oder Bänder als auffällige Kennzeichnung (wie nach DIN 18014 gefordert) während der Bauphase.



Typ	SK RD10 FL30X3.5 GRGE PVC
Art.-Nr.	478 099
Werkstoff	PVC
Durchmesser Ø	70 mm
Aufnahme Fl	30 x 3,5 mm
Aufnahme Rd	10 mm
Farbe	grün ● / gelb ●
VPE	20 Stk.
Preis / Stk.	3,30 €

Erdungsfestpunkte

Für den Betoneinbau, als korrosionsfreien Anschluss an die Erdungsanlage für den Schutzpotentialausgleich und / oder den Funktionspotentialausgleich der Ableitung z. B. an die Bewehrung von Gebäuden.

Bei dem Doppelgewinde M10 und M12 folgende Mindestlängen der Schrauben beachten:

35 mm bei M10 (Gewindelänge 40 mm)

15 mm bei M12 (Gewindelänge 20 mm)

Typ M

Mit Anschlussachse
(l = 180 mm, Ø10 mm).



Typ	EFPM M10 12 V4A L230 STTZN	EFPM M10 12 V4A L230 V2A
Art.-Nr.	478 011	478 019
Anschlussgewinde	M10 / M12	M10 / M12
Werkstoff Platte	NIRO (V4A)	NIRO (V4A)
Werkstoff-Nr.	1.4571 / 1.4404 / 1.4401	1.4571 / 1.4404 / 1.4401
ASTM / AISI:	316Ti / 316L / 316	316Ti / 316L / 316
Werkstoff Achse	St/tZn	NIRO
Anschlussplatte Ø	80 mm	80 mm
Kurzschlussstrom (AC 50 Hz / DC) (1 s; ≤ 300 °C)	6,5 kA	3,9 kA
Normenbezug	DIN EN 62561-1	DIN EN 62561-1
VPE	25 Stk.	25 Stk.
Preis / Stk.	32,25 €	38,05 €

Typ M ohne Anschlussachse



Typ	EFPM M10 12 V4A
Art.-Nr.	478 012
Anschlussgewinde	M10 / M12
Werkstoff Platte	NIRO (V4A)
Werkstoff-Nr.	1.4571 / 1.4404 / 1.4401
ASTM / AISI:	316Ti / 316L / 316
Anschlussplatte Ø	80 mm
Kurzschlussstrom (AC 50 Hz / DC) (1 s; ≤ 300 °C)	9,3 kA (mit Kabelschuh aus Kupfer)
Normenbezug	DIN EN 62561-1
VPE	20 Stk.
Preis / Stk.	27,40 €

Typ M verpresst

Anschlussachse
(l = 180 mm, Ø10 mm).



Typ	EFPM M10 12 V4A L245 VP STTZN	EFPM M10 12 V4A L245 VP V2A
Art.-Nr.	478 041	478 049
Anschlussgewinde	M10 / M12	M10 / M12
Werkstoff Platte	NIRO (V4A)	NIRO (V4A)
Werkstoff-Nr.	1.4571 / 1.4404 / 1.4401	1.4571 / 1.4404 / 1.4401
ASTM / AISI:	316Ti / 316L / 316	316Ti / 316L / 316
Werkstoff Achse	St/tZn	NIRO
Anschlussplatte Ø	80 mm	80 mm
Kurzschlussstrom (AC 50 Hz / DC) (1 s; ≤ 300 °C)	3,7 kA	3,3 kA
Normenbezug	DIN EN 62561-1	DIN EN 62561-1
VPE	25 Stk.	25 Stk.
Preis / Stk.	31,80 €	37,40 €

Art.-Nr. 478 049 mit UL-Zulassung.

Typ M verpresst mit zusätzlicher Wassersperre

Gegen das weitere Eindringen von Wasser entlang der Achse in die Wand (geprüft mit Druckluft 5 bar nach DIN EN 62561-5 und mit 1 bar Druckwasser). Für WU-Beton (wasserundurchlässiger Beton) geeignet.

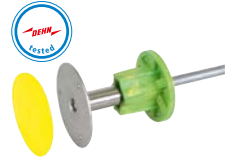

Typ	EFPM M10 12 V4A WS L245 VP STTZN
Art.-Nr.	478 051
Anschlussgewinde	M10 / M12
Werkstoff Platte	NIRO (V4A)
Werkstoff-Nr.	1.4571 / 1.4404 / 1.4401
ASTM / AISI:	316Ti / 316L / 316
Werkstoff Achse	St/tZn
Anschlussplatte Ø	80 mm
Kurzschlussstrom (AC 50 Hz / DC) (1 s; ≤ 300 °C)	3,7 kA
Werkstoff Wassersperre	PVC
Normenbezug	DIN EN 62561-1
VPE	10 Stk.
Preis / Stk.	41,70 €

Typ M mit MV-Klemme

Für Rundleiter 8-10 mm, Bauform mit geringem Platzbedarf in der Schalung.

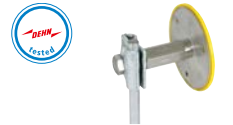

Typ	EFPM M10 12 V4A MVK8.10 STTZN
Art.-Nr.	478 112
Anschlussgewinde	M10 / M12
Werkstoff Platte	NIRO (V4A)
Werkstoff-Nr.	1.4571 / 1.4404 / 1.4401
ASTM / AISI:	316Ti / 316L / 316
Werkstoff MV-Klemme	St/tZn
Anschlussplatte Ø	80 mm
Kurzschlussstrom (AC 50 Hz / DC) (1 s; ≤ 300 °C)	9,3 kA
Normenbezug	DIN EN 62561-1
VPE	25 Stk.
Preis / Stk.	30,45 €

Typ K

Mit Kunststoffring und Anschlussachse
(l = 180 mm, Ø10 mm).



Typ	EFPM M10 12 V4A L230 STTZN
Art.-Nr.	478 200
Anschlussgewinde	M10 / M12
Werkstoff Platte	NIRO (V4A)
Werkstoff-Nr.	1.4571 / 1.4404 / 1.4401
ASTM / AISI:	316Ti / 316L / 316
Werkstoff Achse	St/tZn
Anschlussplatte Ø	46 mm
Kurzschlussstrom (AC 50 Hz / DC) (1 s; ≤ 300 °C)	6,5 kA
Normenbezug	DIN EN 62561-1
VPE	25 Stk.
Preis / Stk.	32,55 €

Zubehör für Erdungsfestpunkte

Schaumstoff-Pad

Schaumstoff-Pad zum Aufbringen auf den gelben Schutzdeckel des Erdungsfestpunktes gemäß Montageanleitung DS1476. Einseitig klebend mit Abziehlasche.

Die Ausführung mit Schaumstoff-Pad ermöglicht einen Positionsausgleich von ca. 20 mm an der Schalung und erleichtert das spätere Auffinden und Freilegen des Erdungsfestpunktes nach dem Betonieren.



Typ	SSP D90 H20
Art.-Nr.	478 098
Durchmesser Ø	90 mm
Höhe	20 mm
VPE	10 Stk.
Preis / Stk.	2,10 €

Erdungsfestpunkt M16

Mit Anschlussgewinde M16 für höhere Strombelastungen (50 Hz), z. B. zum Anschluss des Ringpotentialausgleichs an die Erdungsanlagen von Starkstromanlagen mit Nennwechselspannungen über 1 kV (Trafoerdung).

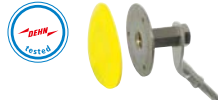

Typ	EFP M16 V4A SL400
Art.-Nr.	478 027
Anschlussgewinde	M16
Werkstoff Platte	NIRO (V4A)
Werkstoff-Nr.	1.4571 / 1.4404 / 1.4401
ASTM / AISI:	316Ti / 316L / 316
Werkstoff Seil	Cu/gal Sn
Querschnitt Anschlussseil	70 mm ²
Länge Anschlussseil	400 mm
Durchmesser Ø Anschlussseil	10,5 mm
Anschlussplatte Ø	80 mm
Normenbezug	DIN EN 62561-1
Kurzschlussstrom (AC 50Hz / DC) (1 s; ≤ 300 °C)	11 kA
VPE	10 Stk.
Preis / Stk.	82,60 €

Verbindungsklemmen für Erdungsfestpunkte und Bewehrung

Zum Verbinden der Bewehrung mit Klemmbock. Für Rundleiter oder für Erdungsfestpunkte mit gleichzeitiger Befestigung in der Schalung.

Anordnung: (II) = parallel (+) = kreuz

Für kleine Durchmesser



Typ	VK 6.22 FL40 KB6.10 BSB STBL
Art.-Nr.	308 035
Werkstoff	St/blank
Klemmbereich Rd / Rd	(+/II) 6-22 / 6-10 mm
Klemmbereich Rd / FI	(+) 6-22 / 40 mm
Schraube	☛ M10 x 60 mm
Normenbezug	DIN EN 62561-1
Kurzschlussstrom (AC 50 Hz / DC) (1 s; ≤ 300 °C)	1,0 kA
VPE	25 Stk.
Preis / Stk.	5,90 €

Bügelklemme für große Durchmesser



Typ	BVK 16.48 FL40 KB6.10 BSB STBL
Art.-Nr.	308 046
Werkstoff	St/blank
Klemmbereich Rd / Rd	(+/II) 16-48 / 6-10 mm
Klemmbereich Rd / FI	(II) 16-48 / 30-40 mm
Schraube	Bügelschraube M10 x 48 mm
Normenbezug	DIN EN 62561-1
Kurzschlussstrom (AC 50 Hz / DC) (1 s; ≤ 300 °C)	9,9 kA
VPE	25 Stk.
Preis / Stk.	25,30 €

Anschluss- und Überbrückungsgarnitur für Bewehrungen

Anschluss- und Überbrückungsgarnitur zur Nutzung der Bewehrungsseisen (Längsseisen) von Stahlbetonstützen oder Wänden als Ableitung.

Anschlussgarnitur



Sonderlängen auf Anfrage möglich.
*) Genaue Zuordnung siehe Prüfzertifikat.

Typ UES 16 L600 ...	VK RD14 28 EFP
Art.-Nr.	416 940 NEU
Werkstoff Verbindungsklemme	St/blank
Klemmbereich Verbindungsklemme	14-28 mm
Werkstoff Erdungsfestpunkt	NIRO (V4A)
Anschlussgewinde Erdungsfestpunkt	M10 / M12
Werkstoff Überbrückungsseil	Flexible Kupferleitung, frostbeständig
Leitungslänge Überbrückungsseil	600 mm
Leitungsquerschnitt Überbrückungsseil	16 mm ²
Normenbezug	DIN EN 62561-1
VPE	25 Stk.
Preis / Stk.	36,50 €

Überbrückungsgarnitur



Sonderlängen auf Anfrage möglich.
*) Genaue Zuordnung siehe Prüfzertifikat.

Typ UES 16 L600 ...	2VK RD14 28
Art.-Nr.	416 941 NEU
Werkstoff Verbindungsklemme	St/blank
Klembereich Verbindungsklemme	14-28 mm
Werkstoff Überbrückungsseil	Flexible Kupferleitung, frostbeständig
Leitungslänge Überbrückungsseil	600 mm
Leitungsquerschnitt Überbrückungsseil	16 mm ²
Normenbezug	DIN EN 62561-1
VPE	25 Stk.
Preis / Stk.	25,40 €

Endstücke

Zum Anschrauben an Erdungsfestpunkt (EFP) für den Anschluss z. B. einer Potentialausgleichsschiene oder zum Anschließen von Konstruktionsteilen (z. B. Stahlträger oder dgl.) durch Anschrauben.

Ausführung einfach

Zum universellen Einsatz bei Anschlüssen M10 und M12 z. B. am Erdungsfestpunkt. Für Anschluss Rd z. B. mit KS-Verbinder (Art.-Nr. 301 019) oder für Anschluss FI mit Schrauben und Muttern M10 oder M12.



Typ ES ZF ...	2XB18 V2A
Art.-Nr.	390 499
Werkstoff	NIRO
Bohrung Ø	10,5 / 12,5 mm
VPE	50 Stk.
Preis / Stk.	3,95 €

Ausführung mit Vierkantlöchern

Abmessung 11 x 11 mm, für Anschluss Rd z. B. mit KS-Verbinder (Art.-Nr. 301 019) oder für Anschluss FI mit Schrauben und Muttern M10.



Typ ES ZF ...	2X11.11 1XB13 V2A
Art.-Nr.	390 479
Werkstoff	NIRO
Lochabstand	30 mm
Bohrung Ø	13 mm
VPE	50 Stk.
Preis / Stk.	4,30 €

Ausführung mit Bohrungen und KS-Verbinder

Mit Anschlusslöchern Ø11 mm.



Typ ES ZF ...	2XB11 KSV 7.10 STTZN
Art.-Nr.	363 010
Werkstoff	St/tZn
Lochabstand	22 mm
Bohrung Ø	11 mm
Klembereich Rd	7-10 mm
Normenbezug	DIN EN 62561-1
VPE	50 Stk.
Preis / Stk.	6,95 €

Ausführung mit Bohrungen

Mit Anschlusslöchern Ø11 mm.



Typ ES ZF ...	3XB11 STTZN
Art.-Nr.	363 000
Werkstoff	St/tZn
Lochabstand	22 mm
Bohrung Ø	11 mm
VPE	50 Stk.
Preis / Stk.	2,10 €

Anschlussklemmen mit Gewindebolzen

Zum Anschließen von Rund und Flachleitern an Erdungsfestpunkten mit Gewinde M10 / 12 (z. B. Art.-Nr. 478 011, 478 200) und Gewinde M16 (Art.-Nr. 478 027). Ausführungen mit dem Anschlussgewinde M10 auch für die Montage auf der Rückseite des Erdungsfestpunktes (ohne Anschlussachse) z. B. für Flachband geeignet.

Ausführung schwer M10



Typ AK ...	7.10 FL40 GBM10X45 STTZN
Art.-Nr.	478 141
Werkstoff Klemme	St/tZn
Klembereich Rd / FI	7-10 / 30-40 mm
Abmessung	70 x 70 x 3 mm
Normenbezug	DIN EN 62561-1
VPE	10 Stk.
Preis / Stk.	16,70 €

Ausführung schwer M12



Typ AK ...	7.10 FL40 GBM12X55 V4A
Art.-Nr.	478 149
Werkstoff Klemme	NIRO (V4A)
Werkstoff-Nr.	1.4571 / 1.4404 / 1.4401
ASTM / AISI:	316Ti / 316L / 316
Klembereich Rd / FI	7-10 / 30-40 mm
Abmessung	70 x 70 x 3 mm
Normenbezug	DIN EN 62561-1
Kurzschlussstrom (AC 50 Hz / DC) (1 s; ≤ 300 °C)	3,3 kA
VPE	10 Stk.
Preis / Stk.	36,65 €

Ausführung schwer M16



Typ AK ...	7.10 FL40 GBM16X65 V4A
Art.-Nr.	478 150
Werkstoff Klemme	NIRO (V4A)
Werkstoff-Nr.	1.4571 / 1.4404 / 1.4401
ASTM / AISI:	316Ti / 316L / 316
Klembereich Rd / FI	7-10 / 30-40 mm
Abmessung	70 x 70 x 3 mm
Normenbezug	DIN EN 62561-1
Kurzschlussstrom (AC 50 Hz / DC) (1 s; ≤ 300 °C)	5,9 kA
VPE	10 Stk.
Preis / Stk.	44,90 €

Ausführung leicht M10



Typ AK ...	ZS 8.10 FL30 GBM10X60 V4A
Art.-Nr.	478 129
Werkstoff Klemme	NIRO (V4A)
Werkstoff-Nr.	1.4571 / 1.4404 / 1.4401
ASTM / AISI:	316Ti / 316L / 316
Klemmbereich Rd / FI	8-10 / 30 mm
Abmessung	58 x 30 x 2,5 mm
Normenbezug	DIN EN 62561-1
Kurzschlussstrom (AC 50 Hz / DC) (1 s; ≤ 300 °C)	2,7 kA
VPE	10 Stk.
Preis / Stk.	23,10 €

Erder- und Wanddurchführungen

Mit MV-Klemme aus NIRO (V4A) für Rundleiter 8-10 mm.

Zur druckwasserdichten Durchführung der Erd- / Potentialausgleichsleiter bei Mauern und Wänden; mit Gewindestange M10 aus NIRO.

Ausführung zum nachträglichen Einbau mit Bohrung (Ø14 mm) oder ggf. durch die Fertigspreize der Schalung.

Mit Druckwasserprüfung bis 1 bar, die eine Einbausituation bis zu einer Tiefe von 10 m gegenüber stehendem Wasser darstellt.



Allgemeine Technische Daten:

Dichtungen	Neopren
Dichtteller Ø	80 mm
Werkstoff Teller	NIRO (V4A)
Werkstoff-Nr.	1.4571 / 1.4404 / 1.4401
ASTM / AISI:	316Ti / 316L / 316
Kurzschlussstrom (AC 50 Hz / DC) (1 s; ≤ 300 °C)	2,7 kA
Normenbezug	DIN EN 62561-1

Typ EWD MVK8.10 M10 ...	L100 300 V4A	L300 500 V4A
Art.-Nr.	478 410	478 430
Durchführungslänge (l2)	100-300 mm	300-500 mm
Gewindestange Länge (l1)	308 mm	508 mm
VPE	5 Stk.	5 Stk.
Preis / Stk.	45,30 €	50,20 €

Typ EWD MVK8.10 M10 ...	L500 700 V4A
Art.-Nr.	478 450
Durchführungslänge (l2)	500-700 mm
Gewindestange Länge (l1)	708 mm
VPE	1 Stk.
Preis / Stk.	54,30 €

Gewindeadapter

Für den Anschluss an Erdungsfestpunkten mit Gewinde M10, Kontermutter und Federring, zum Einsatz bei Perimeterdämmung oder Wärmedämmverbundsystemen.



Typ	GAD EFP M10 10 L130 V4A
Art.-Nr.	478 699
Werkstoff	NIRO (V4A)
Werkstoff-Nr.	1.4571 / 1.4404 / 1.4401
ASTM / AISI:	316Ti / 316L / 316
Innengewinde	M10 x 25 mm
Außengewinde	M10 x 80 mm
Gesamtlänge	130 mm
Normenbezug	DIN EN 62561-1
VPE	10 Stk.
Preis / Stk.	19,90 €

Druckwasserdichte Wanddurchführungen für Weiße Wanne

Zum Einbau in die Schalung. Ist geeignet für die druckwasserdichte Durchführung von Wänden, z. B. zum Verbinden des Ringerders mit der Potentialausgleichschiene oder dem Potentialausgleichsleiter im Fundament.



Allgemeine Technische Daten:

Werkstoff Platte	NIRO (V4A)
Werkstoff-Nr.	1.4571 / 1.4404 / 1.4401
ASTM / AISI:	316Ti / 316L / 316
Werkstoff Achse	St/tZn
Anschlussgewinde	M10 / 12
Anschlussplatte Ø	80 mm
Kurzschlussstrom (AC 50 Hz / DC) (1 s; ≤ 300 °C)	4,1 kA
Normenbezug	DIN EN 62561-(1+5)

Typ WDM10 12 V4A DWD ...	L200 300 STTZN	L300 400 STTZN
Art.-Nr.	478 530	478 540
Wandstärke (l1)	200-300 mm	300-400 mm
VPE	10 Stk.	4 Stk.
Preis / Stk.	98,80 €	101,50 €

Typ WD M10 12 V4A DWD ...	L400 500 STTZN
Art.-Nr.	478 550
Wandstärke (l1)	400-500 mm
VPE	4 Stk.
Preis / Stk.	104,40 €

Dichtmanschette für Anschlussfahne

Dichtmanschette für Durchführungen bei wasserdichten Fundamentplatten / Wänden (z. B weiße Wanne). Druckwasserdichte Ausführung zum Aufschieben auf Rund- / Flachleiter mit NIRO-Spannbändern.

Mit Druckwasserprüfung bis 1 bar, die eine Einbausituation bis zu einer Tiefe von 10 m gegenüber stehendem Wasser darstellt, zusätzlich geprüft mit Druckluft 5 bar nach DIN EN 62561-5.

Für Rundleiter



Typ DM AF ...	RD10 D105MM TPE
Art.-Nr.	478 598
Werkstoff	Thermoplast Elastomer
Durchmesser Ø	105 mm
Durchführung Rd	10 mm
Normenbezug	DIN EN 62561-5
VPE	10 Stk.
Preis / Stk.	33,10 €

Für Flachleiter



Typ DM AF ...	FL30X3.5 D120MM TPE
Art.-Nr.	478 599
Werkstoff	Thermoplast Elastomer
Durchmesser Ø	119 mm
Durchführung Fl	30 x 3,5 mm
Normenbezug	DIN EN 62561-5
VPE	10 Stk.
Preis / Stk.	33,10 €

Bewehrungsklemme DEHNclip

Neendurchmesser d_s

Außendurchmesser d_A



Der Außendurchmesser d_A über den Rippen beträgt ca. $1,15 \times d_s$

Neendurchmesser d_s (mm)	6	8	10	12	14	16	20	25	28	32	40
Mittlerer Außendurchmesser über den Rippen d_A (mm)	7,1	9,4	11,8	14,2	16,5	18,9	23,6	29,5	33,1	37,8	47,2
Nennquerschnitt (mm ²)	28,3	50,3	78,5	113,1	154	201	314	491	616	804	1257

Entsprechend der DIN 18014 „Fundamenterder - Planung, Ausführung und Dokumentation“ vom März 2014 müssen Fundamenterder alle 2 Meter mit der Bewehrung der Fundamentplatte verbunden werden. Für diese Verbindungen gibt es unterschiedliche Möglichkeiten. Die Klemmverbindung hat sich dabei als die wirtschaftlichste Verbindungsart herausgestellt, denn sie kann einfach und schnell vor Ort erstellt werden.

Auch sind entsprechend der aktuellen Blitzschutznormung u. a. Bewehrungsstähle als natürliche Bestandteile der Ableiteinrichtung zu verwenden. Nachfolgend eine Übersicht der Nenn- und Außendurchmesser, sowie Querschnitte der Bewehrungsstähle DIN EN 10080:2005.

Zum Verbinden von Betonstahl-Matten oder Bewehrungen mit Rund- und Flachleitern.
Anordnung: (II) = parallel (+) = kreuz

Schnell und sicher:

Die Bewehrungsklemme DEHNclip ermöglicht die schnelle, werkzeuglose Verbindung des Erders mit dem Bewehrungskörper. DEHNclip ist entsprechend DIN EN 62561-1 mit einer Blitzstromtragfähigkeit von 50 kA (10/350 µs) geprüft.

Zum Verbinden von Rundleitern mit der Bewehrung



Allgemeine Technische Daten:

Werkstoff	St/blank
Normenbezug	DIN EN 62561-1

Typ DC BK ...	6 RD10 STBLANK	8 RD10 STBLANK
Art.-Nr.	308 130	308 131
Klemmbereich Rd* / Rd	6-7 / 10 mm	8-9 / 10 mm
Kurzschlussstrom (AC 50 Hz / DC) (1 s; ≤ 300 °C)	2,5 kA	2,7 kA
VPE	50 Stk.	50 Stk.
Preis / Stk.	3,00 €	3,00 €

Typ DC BK ...	10 RD10 STBLANK	12 RD10 STBLANK
Art.-Nr.	308 132	308 133
Klemmbereich Rd* / Rd	10 / 10 mm	12 / 10 mm
Kurzschlussstrom (AC 50 Hz / DC) (1 s; ≤ 300 °C)	2,4 kA	2,7 kA
VPE	50 Stk.	50 Stk.
Preis / Stk.	3,00 €	3,00 €

*) Nenn Durchmesser d_s der Bewehrung
**) Genaue Zuordnung siehe Prüfzertifikat.

Zum Verbinden von Flachleitern mit der Bewehrung



Allgemeine Technische Daten:

Werkstoff	St/blank
Normenbezug	DIN EN 62561-1

Typ DC BK ...	6 FL30 STBLANK	8 FL30 STBLANK
Art.-Nr.	308 140	308 141
Klemmbereich Rd* / Fl	6-7 / 30 mm	8-9 / 30 mm
Kurzschlussstrom (AC 50Hz / DC) (1 s; ≤ 300 °C)	2,0 kA	2,3 kA
VPE	50 Stk.	50 Stk.
Preis / Stk.	3,10 €	3,10 €

Typ DC BK ...	10 FL30 STBLANK	12 FL30 STBLANK
Art.-Nr.	308 142	308 143
Klemmbereich Rd* / Fl	10 / 30 mm	12 / 30 mm
Kurzschlussstrom (AC 50Hz / DC) (1 s; ≤ 300 °C)	2,3 kA	2,3 kA
VPE	50 Stk.	50 Stk.
Preis / Stk.	3,10 €	3,10 €

*) Nenndurchmesser d_s der Bewehrung
 **) Genaue Zuordnung siehe Prüfzertifikat.

Zum Verbinden von Bewehrungsstäben



Allgemeine Technische Daten:

Werkstoff	St/blank
Normenbezug	DIN EN 62561-1

Typ DC BK ...	6 RD6 STBLANK	8 RD8 STBLANK
Art.-Nr.	308 134	308 135
Klemmbereich Rd* / Rd*	6-7 / 6-7 mm	8-9 / 8-9 mm
Kurzschlussstrom (AC 50Hz / DC) (1 s; ≤ 300 °C)	2,2 kA	2,4 kA
VPE	50 Stk.	50 Stk.
Preis / Stk.	3,00 €	3,00 €

Typ DC BK ...	8 RD12 STBLANK	12 RD12 STBLANK
Art.-Nr.	308 137	308 136
Klemmbereich Rd* / Rd*	8-9 / 12 mm	12 / 12 mm
Kurzschlussstrom (AC 50Hz / DC) (1 s; ≤ 300 °C)	2,4 kA	2,6 kA
VPE	50 Stk.	50 Stk.
Preis / Stk.	3,00 €	3,00 €

*) Nenndurchmesser d_s der Bewehrung
 **) Genaue Zuordnung siehe Prüfzertifikat.

Verbindungsklemmen für Bewehrungen

Für T-, Kreuz- und Parallelverbindungen



Typ	VK A UNI ST
Art.-Nr.	308 025
Werkstoff	St/tZn
Klemmbereich Rd / Rd	(+) 6-10 / 6-10 mm
Klemmbereich Rd / Fl	(+) 6-10 / 30 mm
Klemmbereich Fl / Fl	(II) 30 / 30 mm
Schraube	☛ M10 x 25 mm
Normenbezug	DIN EN 62561-1
Kurzschlussstrom (AC 50 Hz / DC) (1 s; ≤ 300 °C)	9 kA
VPE	50 Stk.
Preis / Stk.	4,00 €

Für T-, Kreuz- und Parallelverbindungen



Typ	VK 6.10 FL30 FL30 BSB STTZN
Art.-Nr.	308 026
Werkstoff	St/tZn
Klemmbereich Rd / Fl	(+) 6-10 / 30 mm
Klemmbereich Fl / Fl	(+ / II) 30 / 30 mm
Schraube	☛ M10 x 25 mm
Normenbezug	DIN EN 62561-1
Kurzschlussstrom (AC 50 Hz / DC) (1 s; ≤ 300 °C)	13 kA
VPE	25 Stk.
Preis / Stk.	4,00 €

Für T- und Kreuzverbindungen

Hinweis: Empfohlenes Anzugsdrehmoment ≥ 10 Nm.



Typ	VK A R22 F40 STBL
Art.-Nr.	308 030
Werkstoff	St/blank
Klemmbereich Rd / Fl	(+) 6-22 / 30-40 mm
Schraube	☛ M10 x 40 mm
Normenbezug	DIN EN 62561-1
Kurzschlussstrom (AC 50 Hz / DC) (1 s; ≤ 300 °C)	1,0 kA
VPE	50 Stk.
Preis / Stk.	4,00 €

Für T-, Kreuz- und Parallelverbindungen mit Klemmbock

Für den flexiblen Anschluss von Rundleitern oder für Erdungsfestpunkte mit gleichzeitiger Befestigung in der Schalung.



Typ	VK 6.22 FL40 KB6.10 BSB STBL
Art.-Nr.	308 035
Werkstoff	St/blank
Klemmbereich Rd / Rd	(+ / II) 6-22 / 6-10 mm
Klemmbereich Rd / Fl	(+) 6-22 / 40 mm
Schraube	☛ M10 x 60 mm
Normenbezug	DIN EN 62561-1
Kurzschlussstrom (AC 50 Hz / DC) (1 s; ≤ 300 °C)	1,0 kA
VPE	25 Stk.
Preis / Stk.	5,90 €

Bügelklemme für große Durchmesser



Typ	BVK 16.48 6.10 FL40 BSB STBL
Art.-Nr.	308 045
Werkstoff	St/blank
Klemmbereich Rd / Rd	(II) 16-48 / 6-10 mm
Klemmbereich Rd / FI	(II) 16-48 / 30-40 mm
Schraube	Bügelschraube M10 x 48 mm
Normenbezug	DIN EN 62561-1
Kurzschlussstrom (AC 50 Hz / DC) (1 s; ≤ 300 °C)	16 kA
VPE	25 Stk.
Preis / Stk.	23,20 €

Bügelklemme für große Durchmesser, mit zwei zusätzlichen Klemmböcken



Für Kreuzverbindungen von Rundleitern (6-10 mm) oder für die Befestigung mit gleichzeitigem Anschluss von Erdungsfestpunkten.

Typ	BVK 16.48 FL40 KB6.10 BSB STBL
Art.-Nr.	308 046
Werkstoff	St/blank
Klemmbereich Rd / Rd	(+//II) 16-48 / 6-10 mm
Klemmbereich Rd / FI	(II) 16-48 / 30-40 mm
Schraube	Bügelschraube M10 x 48 mm
Normenbezug	DIN EN 62561-1
Kurzschlussstrom (AC 50 Hz / DC) (1 s; ≤ 300 °C)	9,9 kA
VPE	25 Stk.
Preis / Stk.	25,30 €

MAXI-MV-Klemmen

Für T-, Kreuz- und Parallelverbindungen.



Typ	MAMVK 8.16 15.25 STTZN	MAMVK 8.16 15.25 STBL
Art.-Nr.	308 041	308 040
Werkstoff	St/tZn	St/blank
Klemmbereich Rd / Rd	(+//II) 8-16 / 15-25 mm	(+//II) 8-16 / 15-25 mm
Schraube	☛ M12 x 65 mm	☛ M12 x 65 mm
Normenbezug	DIN EN 62561-1	DIN EN 62561-1
Kurzschlussstrom (AC 50 Hz / DC) (1 s; ≤ 300 °C)	6,2 kA	10,2 kA
Zulassung	–	UL 467
Versorgungs-Nr.	5999-12-362-1557	–
VPE	20 Stk.	20 Stk.
Preis / Stk.	9,30 €	7,90 €

MV-Klemmen mit Sechskantschraube

Gewinde im Unterteil.



Typ	MVK 8.10 SKM10X30 STTZN	MVK 10 SKM10X35 STTZN
Art.-Nr.	390 050	391 050
Werkstoff	St/tZn	St/tZn
Klemmbereich Rd	8-10 mm	10 mm
Schraube	☛ M10 x 30 mm	☛ M10 x 35 mm
Normenbezug	DIN EN 62561-1	DIN EN 62561-1
Kurzschlussstrom (AC 50 Hz / DC) (1 s; ≤ 300 °C)	5,5 kA	–
VPE	50 Stk.	50 Stk.
Preis / Stk.	3,10 €	3,20 €

MV-Klemmen mit Sechskantschraube und Federscheibe

Gewinde im Unterteil.



Typ	MVK 8.10 SKM10X30 FSC STTZN
Art.-Nr.	390 550
Werkstoff	St/tZn
Klemmbereich Rd	8-10 mm
Schraube	☛ M10 x 30 mm
Normenbezug	DIN EN 62561-1
VPE	50 Stk.
Preis / Stk.	3,30 €

Parallelverbinder mit Flachrundschrabe



Typ	PV 6.22 FRM10X40 STBLANK	PV 6.22 FRM10X40 STTZN
Art.-Nr.	306 121	306 122
Werkstoff	St/blank	St/tZn
Klemmbereich Rd / Rd	6-22 / 6-22 mm	6-22 / 6-22 mm
Schraube	☛ M10 x 40 mm	☛ M10 x 40 mm
Normenbezug	DIN EN 62561-1	DIN EN 62561-1
Kurzschlussstrom (AC 50 Hz / DC) (1 s; ≤ 300 °C)	6,1 kA	6,1 kA
VPE	50 Stk.	50 Stk.
Preis / Stk.	5,65 €	6,65 €

Verbindungsklemmen für Fundamenterder

Zum Verbinden von Rund- und Flachleitern im Betonfundament.

Für T-, Kreuz- und Parallelverbindungen, ohne die Leiter einfädeln zu müssen.



Anordnung: (II) = parallel (+) = kreuz

Typ	VK EH R10 F30 ...	ST	V2A
Art.-Nr.	308 120	308 120	308 129
Werkstoff	St/tZn	St/tZn	NIRO
Klemmbereich Rd / FI	(+) 10 / 30 mm	(+) 10 / 30 mm	(+) 10 / 30 mm
Klemmbereich FI / FI	(+//II) 30 / 30 mm	(+//II) 30 / 30 mm	(+//II) 30 / 30 mm
Normenbezug	DIN EN 62561-1	DIN EN 62561-1	DIN EN 62561-1
VPE	25 Stk.	25 Stk.	25 Stk.
Preis / Stk.	3,45 €	3,45 €	7,10 €

Verbindungsklemmen für Fundamenterder und Bewehrungen

Zum Verbinden von Rund- und Flachleitern im Betonfundament oder von Betonstahl-Matten und Bewehrungen mit Rund- und Flachleitern.

Anordnung: (II) = parallel (+) = kreuz

Druckbügelklemme
Für T-, Kreuz- und Parallelverbindungen.



Typ VK ...	DB 6.20 8.10 FL30 BSB STBL
Art.-Nr.	308 031
Werkstoff	St/blank
Klemmbereich Rd / Rd	(+/II) 6-20 / 8-10 mm
Klemmbereich Rd / FI	(+/II) 6-20 / 30 x 3-4 mm
Klemmbereich FI / FI	(+/II) 30 x 3-4 / 30 x 3-4 mm
Kurzschlussstrom (AC 50 Hz / DC) (1 s; ≤ 300 °C)	8,4 kA
Normenbezug	DIN EN 62561-1
VPE	25 Stk.
Preis / Stk.	4,75 €

Druckbügelklemme MAXI
Für T-, Kreuz- und Parallelverbindungen.



Typ VK ...	DB 20.32 8.10 FL40 BSB STBL
Art.-Nr.	308 036
Werkstoff	St/blank
Klemmbereich Rd / Rd	(+/II) 20-32 / 8-10 mm
Klemmbereich Rd / FI	(+/II) 20-32 / 40 x 4-5 mm
Kurzschlussstrom (AC 50 Hz / DC) (1 s; ≤ 300 °C)	14,0 kA
Normenbezug	DIN EN 62561-1
VPE	25 Stk.
Preis / Stk.	6,35 €

Verbindungsklemme ohne Druckbügel
Für Kreuzverbindungen.



Typ VK ...	6.20 FL30 BSB STBL
Art.-Nr.	308 032
Werkstoff	St/blank
Klemmbereich Rd / FI	(+) 6-20 / 30 x 3-4 mm
Klemmbereich FI / FI	(+) 30 x 3-4 / 30 x 3-4 mm
Kurzschlussstrom (AC 50 Hz / DC) (1 s; ≤ 300 °C)	7,0 kA
Normenbezug	DIN EN 62561-1
VPE	25 Stk.
Preis / Stk.	4,35 €

Verbindungsklemme MAXI ohne Druckbügel
Für Kreuzverbindungen.



Typ VK ...	20.32 FL40 BSB STBL
Art.-Nr.	308 037
Werkstoff	St/blank
Klemmbereich Rd / FI	(+) 20-32 / 30 x 3-40 x 5 mm
Normenbezug	DIN EN 62561-1
VPE	25 Stk.
Preis / Stk.	4,55 €

SV-Klemmen für ober- und unterirdische Verbindungen

Schräg-Verbinde-Klemmen für Kreuz- und T-Verbindungen, mit Verdrehenschutz der Schrauben.

Für Flach- und Rundleiter



Allgemeine Technische Daten:

Klemmbereich Rd / Rd	7-10 / 7-10 mm
Schraube	⬆ M10 x 30 mm
Normenbezug	DIN EN 62561-1

Typ SVK ...	7.10 7.10 FL30 STTZN	7.10 7.10 FL30 V4A
Art.-Nr.	308 220	308 229
Werkstoff Klemme	St/tZn	NIRO (V4A)
Klemmbereich Rd / FI	7-10 / 30 mm	7-10 / 30 mm
Klemmbereich FI / FI	30 / 30 mm	30 / 30 mm
ASTM / AISI:	–	316Ti / 316L / 316
Abmessung (l1 x t1)	94 x 4 mm	94 x 3 mm
Kurzschlussstrom (AC 50 Hz / DC) (1 s; ≤ 300 °C)	7,3 kA	3,2 kA
VPE	25 Stk.	25 Stk.
Preis / Stk.	5,65 €	13,20 €

Typ SVK ...	7.10 7.10 FL40 STTZN	7.10 7.10 FL40 V4A
Art.-Nr.	308 320	308 329
Werkstoff Klemme	St/tZn	NIRO (V4A)
Klemmbereich Rd / FI	7-10 / 30-40 mm	7-10 / 30-40 mm
Klemmbereich FI / FI	30-40 / 30-40 mm	30-40 / 30-40 mm
ASTM / AISI:	–	316Ti / 316L / 316
Abmessung (l1 x t1)	108 x 4 mm	108 x 3 mm
Kurzschlussstrom (AC 50 Hz / DC) (1 s; ≤ 300 °C)	14,0 kA	14,0 kA
VPE	25 Stk.	25 Stk.
Preis / Stk.	5,75 €	14,20 €

Für einen Flach- und Rundleiter oder zwei Flachleiter



Typ SVK ...	7.10 FL30 V4A
Art.-Nr.	308 249
Werkstoff Klemme	NIRO (V4A)
Klemmbereich Rd / FI	7-10 / 30 mm
Klemmbereich FI / FI	30 / 30 mm
Schraube	⬆ M10 x 30 mm
ASTM / AISI:	316Ti / 316L / 316
Abmessung (l1 x t1)	94 x 3 mm
Normenbezug	DIN EN 62561-1
VPE	25 Stk.
Preis / Stk.	13,00 €

Für Flachleiter



Typ SVK ...	FL30 STTZN	FL30 V4A
Art.-Nr.	308 230	308 239
Werkstoff Klemme	St/tZn	NIRO (V4A)
Klemmbereich Fl / Fl	30 / 30 mm	30 / 30 mm
Schraube	⬆ M10 x 30 mm	⬆ M10 x 30 mm
ASTM / AISI:	-	316Ti / 316L / 316
Abmessung (l1 x t1)	94 x 4 mm	94 x 3 mm
Normenbezug	DIN EN 62561-1	DIN EN 62561-1
Kurzschlussstrom (AC 50 Hz / DC) (1 s; ≤ 300 °C)	8,2 kA	3,9 kA
VPE	25 Stk.	25 Stk.
Preis / Stk.	5,55 €	12,90 €

Für Flach-, Rundleiter und Erdeinführungsstangen



Typ SVK ...	7.10 16 FL40 STTZN
Art.-Nr.	308 330
Werkstoff Klemme	St/tZn
Klemmbereich Rd / Rd	7-10 / 16 mm
Klemmbereich Rd / Fl	16 / 30-40 mm
Schraube	⬆ M10 x 30 mm
Abmessung (l1 x t1)	108 x 4 mm
Normenbezug	DIN EN 62561-1
VPE	25 Stk.
Preis / Stk.	6,10 €

SV-Klemmen für unterirdische Verbindungen

Schräg-Verbinder-Klemmen für Kreuz- und T-Verbindungen.



Typ	SVK 6.28 FL30 STBL
Art.-Nr.	308 062
Werkstoff Klemme	St/blank
Klemmbereich Rd / Fl	6-28 / 30 mm
Normenbezug	DIN EN 62561-1
Kurzschlussstrom (AC 50 Hz / DC) (1 s; ≤ 300 °C)	7,3 kA
VPE	50 Stk.
Preis / Stk.	4,00 €

Keilverbinder

Für T-, Kreuz- und Parallelverbindungen für die Anwendung im Betonfundament.



Typ	KV FE UNI
Art.-Nr.	308 001
Werkstoff	St/tZn
Klemmbereich Rd / Fl	10 / 30 x 3,5-40 x 4 mm
Klemmbereich Fl / Fl	30 x 3,5-40 x 4 / 30 x 3,5-40 x 4 mm
VPE	25 Stk.
Preis / Stk.	5,65 €

Dehnungsband für Fundamente

Zum Durchführen des Fundamenters in ausgedehnten Fundamenten (mehrere Abschnitte) durch die Bewegungsfugen, ohne notwendiges Herausführen des Erds aus der Bodenplatte.



Typ	DB 700X30X4 V2A
Art.-Nr.	308 150
Werkstoff Band	NIRO
Abmessung Band (l x b x t)	ca. 700 x 30 x (4 x 1) mm
Querschnitt	120 mm ²
Werkstoff Block	Styropor
Abmessung Block (l x b x t)	180 x 85 x 45 mm
Kurzschlussstrom (AC 50 Hz / DC) (1 s; ≤ 300 °C)	6 kA
VPE	1 Stk.
Preis / Stk.	28,30 €

Abstandshalter

Zum Verlegen von Erdungsleitungen in der Fundamentsohle. Mit Sicherungsnase gegen Lösen des Leiters.

Ausführung gewinkelt und verstärkt



Typ AH FE ...	RF V G
Art.-Nr.	290 001
Werkstoff	St/tZn
Aufnahme Fl	40 mm
Aufnahme Rd	8-10 mm
Länge	300 mm
VPE	25 Stk.
Preis / Stk.	7,90 €

Ausführung gerade



Typ AH FE ...	RF
Art.-Nr.	290 002
Werkstoff	St/tZn
Aufnahme Fl	40 mm
Aufnahme Rd	8-10 mm
Länge	280 mm
VPE	50 Stk.
Preis / Stk.	3,45 €

Tiefenerder

Zum Errichten von Erdungsanlagen für Ableitungen oder Trafostationen.

Merkmale:

- Keine Querschnittsverdickung an der Kupplungsstelle
- Selbstschließende Kupplung
- Korrosionsbeständigkeit
- Vereinfachte Lagerhaltung und Transportmöglichkeit
- Je nach örtlichen Bodenverhältnissen universell anwendbar
- Konstante Widerstandswerte
- Einfache Einbringung mit Vibrationshammer

Typ Z

Mit Dreifach-Rändelzapfen.



Allgemeine Technische Daten:

Werkstoff	St/tZn
Normenbezug	DIN EN 62561-2

Typ TE ...	20 1000 Z STTZN	20 1500 Z STTZN
Art.-Nr.	620 101	620 151
Stablänge (l1)	1000 mm	1500 mm
Durchmesser Ø (d1)	20 mm	20 mm
Kurzschlussstrom (AC 50 Hz / DC) (1 s; ≤ 300 °C)	7,9 kA	7,9 kA
VPE	6 Stk.	6 Stk.
Preis / Stk.	40,40 €	47,20 €

Typ TE ...	25 1000 Z STTZN	25 1500 Z STTZN
Art.-Nr.	625 101	625 151
Stablänge (l1)	1000 mm	1500 mm
Durchmesser Ø (d1)	25 mm	25 mm
Kurzschlussstrom (AC 50 Hz / DC) (1 s; ≤ 300 °C)	12,3 kA	12,3 kA
VPE	6 Stk.	6 Stk.
Preis / Stk.	48,75 €	57,30 €

Typ AZ

Mit abgesetztem Rändelzapfen.



Typ TE ...	20 1000 AZ V4A	20 1500 AZ V4A
Art.-Nr.	620 903	620 902
Werkstoff	NIRO (V4A)	NIRO (V4A)
Werkstoff-Nr.	1.4571 / 1.4404 / 1.4401	1.4571 / 1.4404 / 1.4401
ASTM / AISI:	316Ti / 316L / 316	316Ti / 316L / 316
Stablänge (l1)	1000 mm	1500 mm
Durchmesser Ø (d1)	20 mm	20 mm
Kurzschlussstrom (AC 50 Hz / DC) (1 s; ≤ 300 °C)	4,2 kA	4,2 kA
Normenbezug	DIN EN 62561-2	DIN EN 62561-2
VPE	6 Stk.	6 Stk.
Preis / Stk.	137,50 €	226,00 €

Rohrerder

Leichte Ausführung, zum Errichten von Erdungsanlagen für Ableitungen.

Ausführung NIRO



Typ RE ...	25 1500 V4A
Art.-Nr.	649 150
Werkstoff	NIRO (V4A)
Werkstoff-Nr.	1.4571 / 1.4404 / 1.4401
ASTM / AISI:	316Ti / 316L / 316
Stablänge	1500 mm
Durchmesser Ø	25 mm
Normenbezug	DIN EN 62561-2
VPE	6 Stk.
Preis / Stk.	125,40 €

Schlagspitzen

Für das Eintreiben des ersten Tiefenerders.
Die Schlagspitzen können für die Tiefenerder in Stahl sowie in NIRO verwendet werden. Sie sind auch bei Rohrerdern einsetzbar.



Typ SSP TE ...	20 TGTZN	25 TGTZN
Art.-Nr.	620 001	625 001
Werkstoff	TG/tZn	TG/tZn
Ausführung	für Tiefenerder Ø20 mm oder Rohrerder St/tZn Ø27 mm	für Tiefenerder Ø25 mm oder Rohrerder NIRO (V4A) Ø25 mm
VPE	100 Stk.	50 Stk.
Preis / Stk.	4,00 €	4,55 €

Erdungsrohr mit Schlagspitze

Mit Schlagspitze zur Erdung beweglicher Objekte wie z. B. Fahrzeuge, Stromerzeuger.



Typ	ERO SSP ASSM8 600 STTZN
Art.-Nr.	646 000
Werkstoff	St/tZn
Rohr Ø	34 mm
Länge	600 mm
Schraube	Flügelmutter M8
Versorgungs-Nr.	5975-12-133-4342
VPE	1 Stk.
Preis / Stk.	197,60 €

DEHNIT-Erdungsverfahren

Zur Verbesserung und Konstanthaltung des Erdausbreitungswiderstandes.



Der hochquellfähige und pulverförmige Spezialton hat die Eigenschaft im hohen Maße Wasser zu binden und stellt damit eine leitfähige Umhüllung des Erders dar, die den Erdausbreitungswiderstand positiv beeinflusst.

Typ	DEHNIT 25KG
Art.-Nr.	573 000
Werkstoff	Spezialton
Mischungsverhältnis: (Gewichtsanteile in kg)	5 Teile Sand / 1 Teil DEHNIT / 0,5 Teile Wasser
Gewicht	25 kg
VPE	25 kg
Preis / kg	2,55 €

Nähere Informationen finden Sie unter www.dehn.de.

Profilstaberder

Zum Errichten von Erdungsanlagen z. B. für Antennen- oder Baustromverteiler-Erdungen.

Profil 50 x 50 x 3 mm

Mit Anschlusslappen und Bohrungen, z. B. für KS-Verbinder.



Allgemeine Technische Daten:

Werkstoff	St/tZn
Bohrungen Ø	[2x] 11 / [1x] 13 mm

Typ PSE 50X50X3 ...	1000 STTZN	1500 STTZN
Art.-Nr.	635 100	635 150
Länge (l1)	1000 mm	1500 mm
VPE	5 Stk.	5 Stk.
Preis / Stk.	42,20 €	57,30 €

Typ PSE 50X50X3 ...	2000 STTZN	2500 STTZN
Art.-Nr.	635 200	635 250
Länge (l1)	2000 mm	2500 mm
VPE	5 Stk.	3 Stk.
Preis / Stk.	77,30 €	92,90 €

Einschrauben-Anschlussklemmen

Zum Anschluss von Rundleitern, Flachbändern oder Seilen an Tiefenerdern.
Für Kreuz- und Parallelanschluss geeignet.



Typ AK ES TE 20 RD10 ...	FL30 STTZN	FL30 V4A
Art.-Nr.	630 120	630 129
Werkstoff	St/tZn	NIRO (V4A)
Klemmbereich Rd / Fl	10 / -30 x 4 mm	10 / -30 x 4 mm
Klemmbereich Seil	70 mm ²	70 mm ²
Ausführung für Tiefenerder	Ø20 mm	Ø20 mm
Werkstoff-Nr.	–	1.4571 / 1.4404 / 1.4401
ASTM / AISI:	–	316Ti / 316L / 316
Normenbezug	DIN EN 62561-1	DIN EN 62561-1
VPE	25 Stk.	25 Stk.
Preis / Stk.	6,55 €	13,10 €

Anschlusschellen

Zum Anschluss von Rundleitern, Seilen und Flachbändern an Tiefenerdern.

Ausführung schräg

Auch für ungeschnittene Erdleitungen.



Allgemeine Technische Daten:

Klemmbereich Rd / Fl	7-10 / -40 mm
----------------------	---------------

Typ AS ...	S TE 20 7.10 FL40 STTZN	S TE 20 7.10 FL40 CU
Art.-Nr.	620 015	620 017
Werkstoff	St/tZn	Cu
Klemmbereich (mehrdrätig / Seil)	–	35-95 mm ²
Ausführung für Tiefenerder	Ø20 mm	Ø20 mm
Werkstoff-Nr.	–	–
ASTM / AISI:	–	–
Normenbezug	DIN EN 62561-1	DIN EN 62561-1
Kurzschlussstrom (AC 50 Hz / DC) (1 s; ≤ 300 °C)	21,0 kA	29,0 kA
VPE	20 Stk.	1 Stk.
Preis / Stk.	9,20 €	36,65 €

Typ AS ...	S TE 20 7.10 FL40 V4A	S TE 25 7.10 FL40 STTZN
Art.-Nr.	620 915	625 015
Werkstoff	NIRO (V4A)	St/tZn
Klemmbereich (mehrdrätig / Seil)	35-95 mm ²	–
Ausführung für Tiefenerder	Ø20 mm	Ø25 mm
Werkstoff-Nr.	1.4571 / 1.4404 / 1.4401	–
ASTM / AISI:	316Ti / 316L / 316	–
Normenbezug	DIN EN 62561-1	DIN EN 62561-1
Kurzschlussstrom (AC 50 Hz / DC) (1 s; ≤ 300 °C)	7,3 kA	18 kA
VPE	20 Stk.	20 Stk.
Preis / Stk.	21,10 €	9,55 €

Typ AS ...	S TE 25 7.10 FL40 V4A
Art.-Nr.	649 015
Werkstoff	NIRO (V4A)
Klemmbereich (mehrdrätig / Seil)	35-95 mm ²
Ausführung für Tiefenerder	Ø25 mm
Werkstoff-Nr.	1.4571 / 1.4404 / 1.4401
ASTM / AISI:	316Ti / 316L / 316
Normenbezug	–
Kurzschlussstrom (AC 50 Hz / DC) (1 s; ≤ 300 °C)	8 kA
VPE	20 Stk.
Preis / Stk.	22,75 €

Ausführung schräg - speziell für Rohrerder St/tZn

Auch für ungeschnittene Erdleitungen.



Typ AS ...	S RE 27 7.10 FL40 STTZN
Art.-Nr.	640 015
Werkstoff	St/tZn
Klemmbereich Rd / Fl	7-10 / -40 mm
Ausführung für Tiefenerder	Ø27 mm
Normenbezug	DIN EN 62561-1
VPE	1 Stk.
Preis / Stk.	9,65 €

Anschluss einseitig mit KS-Verbinder



Typ AS ...	TE 20 KSV 7.10 STTZN	TE 25 KSV 7.10 STTZN
Art.-Nr.	620 011	625 011
Werkstoff	St/tZn	St/tZn
Klemmbereich Rd	7-10 mm	7-10 mm
Ausführung für Tiefenerder	Ø20 mm	Ø25 mm
Normenbezug	DIN EN 62561-1	DIN EN 62561-1
VPE	20 Stk.	20 Stk.
Preis / Stk.	13,75 €	14,00 €

Anschluss beidseitig mit KS-Verbindern (St/tZn)

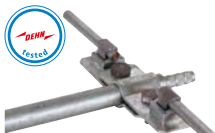

Typ AS ...	TE 20 2XKSV 7.10 STTZN	TE 25 2XKSV 7.10 STTZN
Art.-Nr.	620 012	625 012
Werkstoff	St/tZn	St/tZn
Klemmbereich Rd	7-10 mm	7-10 mm
Ausführung für Tiefenerder	Ø20 mm	Ø25 mm
Normenbezug	DIN EN 62561-1	DIN EN 62561-1
VPE	10 Stk.	1 Stk.
Preis / Stk.	20,75 €	20,65 €

Anschluss einseitig mit Schraube M10

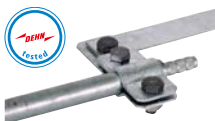

Typ AS ...	TE 20 ASSM10 STTZN	TE 25 ASSM10 STTZN
Art.-Nr.	620 021	625 021
Werkstoff	St/tZn	St/tZn
Klemmbereich Fl	-40 mm	-40 mm
Ausführung für Tiefenerder	Ø20 mm	Ø25 mm
Normenbezug	DIN EN 62561-1	DIN EN 62561-1
Kurzschlussstrom (AC 50 Hz / DC) (1 s; ≤ 300 °C)	8,4 kA	8,4 kA
VPE	1 Stk.	20 Stk.
Preis / Stk.	10,45 €	10,55 €

Anschlussklemmen

Zum Kreuz- und Parallelanschluss von Rundleitern, Flachbändern oder Seilen an Tiefenerdern.

Für Tiefenerder Ø20-30 mm



Typ AK ...	TE 20.30 8.12 FL40 STTZN
Art.-Nr.	610 010
Werkstoff	St/tZn
Klemmbereich Rd / Fl	8-12,5 / -40 mm
Klemmbereich (mehrdräftig / Seil)	50-95 mm ²
Kurzschlussstrom (AC 50 Hz / DC) (1 s; ≤ 300 °C)	18 kA
Normenbezug	DIN EN 62561-1
VPE	1 Stk.
Preis / Stk.	34,75 €

Für Tiefenerder Ø20-25 mm

Anschlussklemme zum Einbinden von Rohren (z.B. Antennenstandrohren) in den Blitzschutz-Potentialausgleich mittels ein- / mehrdräftigem Leiter an Tiefenerder.



Typ AK ...	8.10 AQ4 50 TE20 25 V4A
Art.-Nr.	540 121
Werkstoff	NIRO (V4A)
Werkstoff-Nr.	1.4571 / 1.4404 / 1.4401
ASTM / AISI:	316Ti / 316L / 316
Klemmbereich Rd	8-10 mm
Anschluss (ein- / mehrdräftig)	4-50 mm ²
Normenbezug	DIN EN 62561-1
VPE	25 Stk.
Preis / Stk.	14,65 €

Für Tiefenerder Ø20 mm



Typ AK ...	TE 20 7.10 FL40 V4A
Art.-Nr.	610 020
Werkstoff	NIRO (V4A)
Werkstoff-Nr.	1.4571 / 1.4404 / 1.4401
ASTM / AISI:	316Ti / 316L / 316
Klemmbereich Rd / Fl	7-10 / -40 mm
Klemmbereich (mehrdräftig / Seil)	35-70 mm ²
Kurzschlussstrom (AC 50 Hz / DC) (1 s; ≤ 300 °C)	8 kA
Normenbezug	DIN EN 62561-1
VPE	25 Stk.
Preis / Stk.	27,85 €

Auswahlhilfe für Hammereinsätze nach Fabrikat

Fabrikat	Typ	Aufnahme	Tiefenerder		Rohrerder
			Typ Z St/tZn (Ø20) Typ AZ V4A (Ø20)	Typ Z St/tZn (Ø25)	V4A (Ø25)
Wacker Neuson	BH 23 / BH 55 / BH 65 / BH 55rw	rund Ø27 x 80 mm	620 005 620 009	625 005 625 009	648 005
	EH 50 / EH 75 / EH 22/400 / EH 23/230 / EH 24/042/200 BHF 30				
Atlas Copco	Cobra 149 (Combi) Cobra 248	sechskant SW22 x 108 mm	620 007	625 007	648 007
	Pionjär 120 Pionjär 130				
	TEX 15 PE TEX 19 PE TEX 23 PE	sechskant SW25 x 108 mm	620 008	625 008	-
	TEX 15 PE TEX 19 PE TEX 23 PE TEX 27 H TEX 28 HE TEX 22 PS				
	Cobra TT Cobra PRO	sechskant SW32 x 160 mm	620 010	625 010	-
	CP Red Hawk Rail CP Red Hawk Road				
Chicago Pneumatic	CP Red Hawk Drill	sechskant SW22 x 108 mm	620 007	625 007	648 007
Milwaukee	K 2628 H	sechskant SW28	620 029	625 029	648 029
Bosch	GSH 27 GSH 27 VC				
Hilti	TE 3000 AVR TE 1000 AVR TE 2000 AVR	TE-S (sechskant SW22)	620 031	625 031	648 031
	Sonstige				
Sonstige	Sonstige	SDS-Max (Ø18 x 175 mm)	620 030	625 030	648 009

unsere Empfehlung

Hammereinsätze für Tiefenerder

Zum Eintreiben von Tiefenerdern mit Vibrationshämmern.
Für Tiefenerder Typ Z + AZ.
Ø20 mm (Zapfen Ø12 mm Art.-Nr. 620 ...) oder
Ø25 mm (Zapfen Ø15 mm Art.-Nr. 625 ...)

Bei den Typen von Atlas Copco sind mehrere Ausführungen der Aufnahme möglich. Bei Bestellung bitte beachten.

Ausführung Fabrikat Wacker Neuson



Typ HE TE ...	20 R27 VH WN STBLANK	25 R27 VH WN STBLANK
Art.-Nr.	620 005	625 005
Typ	BHF 30	BHF 30
Aufnahme	rund Ø27 x 80 mm	rund Ø27 x 80 mm
Werkstoff	St/blank	St/blank
Bohrung (d1 x l1)	13 x 50 mm	16 x 55 mm
Länge	200 mm	200 mm
Erderdurchmesser	20 mm	25 mm
Tiefenerder Typ	Z, AZ	S, Z
VPE	1 Stk.	1 Stk.
Preis / Stk.	321,00 €	335,00 €

Sonderausführung Hammereinsatz Art.-Nr. 620 039 für Tiefenerder Art.-Nr. 620 902 TYP AZ NIRO (V4A).

Schwere Ausführung Fabrikat Wacker Neuson



Typ HE TE ...	20 R27 LVH WN STBLANK	25 R27 LVH WN STBLANK
Art.-Nr.	620 009	625 009
Typ	BH 55, BH 65, BH 55rw, EH 50, EH 75 und EH 22/400	BH 55, BH 65, BH 55rw, EH 50, EH 75 und EH 22/400
Aufnahme	rund Ø27 x 80 mm	rund Ø27 x 80 mm
Werkstoff	St/blank	St/blank
Bohrung (d1 x l1)	13 x 50 mm	16 x 55 mm
Länge	260 mm	260 mm
Erderdurchmesser	20 mm	25 mm
Tiefenerder Typ	Z, AZ	Z
VPE	1 Stk.	1 Stk.
Preis / Stk.	996,00 €	1.011,00 €

Ausführung Fabrikat Atlas Copco SW 22



Typ HE TE ...	20 SW22 VH AC STBLANK	25 SW22 VH AC STBLANK
Art.-Nr.	620 007	625 007
Typ	Cobra Combi, Pionjär 120+130, CP Red Hawk (Cobra Standard)	Cobra Combi, Pionjär 120+130, CP Red Hawk (Cobra Standard)
Aufnahme	sechskant SW22 x 108 mm	sechskant SW22 x 108 mm
Werkstoff	St/blank	St/blank
Bohrung (d1 x l1)	13 x 50 mm	16 x 55 mm
Länge	240 mm	240 mm
Erderdurchmesser	20 mm	25 mm
Tiefenerder Typ	Z, AZ	Z
VPE	1 Stk.	1 Stk.
Preis / Stk.	391,00 €	416,00 €

Ausführung Fabrikat Atlas Copco SW 25



Typ HE TE ...	20 SW25 VH AC STBLANK	25 SW25 VH AC STBLANK
Art.-Nr.	620 008	625 008
Typ	TEX 15 PE, 19 PE, 23 PE	TEX 15 PE, 19 PE, 23 PE
Aufnahme	sechskant SW25 x 108 mm	sechskant SW25 x 108 mm
Werkstoff	St/blank	St/blank
Bohrung (d1 x l1)	13 x 50 mm	16 x 55 mm
Länge	240 mm	240 mm
Erderdurchmesser	20 mm	25 mm
Tiefenerder Typ	Z, AZ	Z
VPE	1 Stk.	1 Stk.
Preis / Stk.	386,00 €	416,00 €

Ausführung Fabrikat Bosch / Hilti / Milwaukee



Typ HE TE ...	20 SW28 VH BO STBLANK	25 SW28 VH BO STBLANK
Art.-Nr.	620 029	625 029
Typ	GSH 27 / TE 3000 AVR / K 2628 H	GSH 27 / TE 3000 AVR / K 2628 H
Aufnahme	sechskant SW28 (1 1/8")	sechskant SW28 (1 1/8")
Werkstoff	St/blank	St/blank
Bohrung (d1 x l1)	13 x 50 mm	16 x 55 mm
Länge	250 mm	250 mm
Erderdurchmesser	20 mm	25 mm
Tiefenerder Typ	Z, AZ	Z
VPE	1 Stk.	1 Stk.
Preis / Stk.	374,00 €	416,00 €

Ausführung Fabrikat Atlas Copco SW 28



Typ HE TE ...	20 SW28 VH AC STBLANK	25 SW28 VH AC STBLANK
Art.-Nr.	620 019	625 019
Typ	TEX 28 HE, 27 H, 15 PE, 19 PE, 23 PE, 22 PS	TEX 28 HE, 27 H, 15 PE, 19 PE, 23 PE, 22 PS
Aufnahme	sechskant SW28 x 160 mm	sechskant SW28 x 160 mm
Werkstoff	St/blank	St/blank
Bohrung (d1 x l1)	13 x 50 mm	16 x 55 mm
Länge	350 mm	350 mm
Erderdurchmesser	20 mm	25 mm
Tiefenerder Typ	Z, AZ	Z
VPE	1 Stk.	1 Stk.
Preis / Stk.	844,00 €	788,00 €

Ausführung Fabrikat Hilti TE-S



Typ HE TE ...	20 TES VH HI STBLANK	25 TES VH HI STBLANK
Art.-Nr.	620 031	625 031
Typ	Vibrations- / Schlaghammer mit TE-S-Aufnahme	Vibrations- / Schlaghammer mit TE-S-Aufnahme
Aufnahme	sechskant SW22	sechskant SW22
Werkstoff	St/blank	St/blank
Bohrung (d1 x l1)	13 x 50 mm	16 x 55 mm
Länge	280 mm	280 mm
Erderdurchmesser	20 mm	25 mm
Tiefenerder Typ	Z, AZ	Z
VPE	1 Stk.	1 Stk.
Preis / Stk.	612,00 €	626,00 €

Ausführung Fabrikat Atlas Copco SW 32



Typ HE TE ...	20 SW32 VH AC STBLANK	25 SW32 VH AC STBLANK
Art.-Nr.	620 010	625 010
Typ	TT, PRO, MK1	TT, PRO, MK1
Aufnahme	sechskant SW32 x 160 mm	sechskant SW32 x 160 mm
Werkstoff	St/blank	St/blank
Bohrung (d1 x l1)	13 x 50 mm	16 x 55 mm
Länge	350 mm	350 mm
Erderdurchmesser	20 mm	25 mm
Tiefenerder Typ	Z, AZ	Z, AZ
VPE	1 Stk.	1 Stk.
Preis / Stk.	787,00 €	1.404,00 €

Ausführung Fabrikat SDS-max



Typ HE TE ...	20 SDS MAX VH STBLANK	25 SDS MAX VH STBLANK
Art.-Nr.	620 030	625 030
Typ	Vibrations- / Schlaghammer mit SDS-max-Aufnahme	Vibrations- / Schlaghammer mit SDS-max-Aufnahme
Aufnahme	rund Ø18 x 175 mm	rund Ø18 x 175 mm
Werkstoff	St/blank	St/blank
Bohrung (d1 x l1)	13 x 50 mm	16 x 55 mm
Länge	260 mm	260 mm
Erderdurchmesser	20 mm	25 mm
Tiefenerder Typ	Z, AZ	Z
VPE	1 Stk.	1 Stk.
Preis / Stk.	578,00 €	593,00 €

Hinweis: Es wird empfohlen einen Hammer mit einer Schlagkraft von Minimum 26 Joule zu verwenden. Die maximale Eintreibtiefe ist von der Bodenbeschaffenheit abhängig.

Hammereinsätze für Rohrerder

Zum Eintreiben von Rohrerdern mit Vibrationshämmern.

Ausführung Fabrikat Wacker Neuson



Typ HE RE ...	25 R27 VH WN STBLANK
Art.-Nr.	648 005
Typ	EH 22/400, EH 23/230, EH 24/042/200, BH 23 und BHF 30
Aufnahme	rund Ø27 x 80 mm
Werkstoff	St/blank
Bohrung (d1 x l1)	25,6 x 39 mm
Länge	246 mm
Erderdurchmesser	25 mm
Tiefenerder Typ	RE
VPE	1 Stk.
Preis / Stk.	440,00 €

Ausführung Fabrikat Atlas Copco



Typ HE RE ...	25 SW22 VH AC STBLANK
Art.-Nr.	648 007
Typ	Cobra 149+248 und Pionjär 120+130
Aufnahme	sechskant SW22 x 108 mm
Werkstoff	St/blank
Bohrung (d1 x l1)	25,6 x 39 mm
Länge	246 mm
Erderdurchmesser	25 mm
Tiefenerder Typ	RE
VPE	1 Stk.
Preis / Stk.	675,00 €

Ausführung Fabrikat SDS-max



Typ HE RE ...	25 SDS MAX VH STBLANK
Art.-Nr.	648 009
Typ	Vibrations- / Schlaghämmer mit SDS-max-Aufnahme
Aufnahme	rund Ø18 x 175 mm
Werkstoff	St/blank
Bohrung (d1 x l1)	25,6 x 39 mm
Länge	260 mm
Erderdurchmesser	25 mm
Tiefenerder Typ	RE
VPE	1 Stk.
Preis / Stk.	642,00 €

Hinweis: Es wird empfohlen einen Hammer mit einer Schlagkraft von Minimum 26 Joule zu verwenden. Die maximale Eintreibtiefe ist von der Bodenbeschaffenheit abhängig.

Ausführung Fabrikat Bosch / Hilti / Milwaukee



Typ HE RE ...	25 SW28 VH BO STBLANK
Art.-Nr.	648 029
Typ	GSH 27, GSH 27 VC, TE 3000 AVR, K 2628 H
Aufnahme	sechskant SW28
Werkstoff	St/blank
Bohrung (d1 x l1)	25,6 x 39 mm
Länge	266 mm
Erderdurchmesser	25 mm
Tiefenerder Typ	RE
VPE	1 Stk.
Preis / Stk.	585,00 €

Ausführung Fabrikat Hilti TE-S



Typ HE RE ...	25 TES VH HI STBLANK
Art.-Nr.	648 031
Typ	Vibrations- / Schlaghämmer mit TE-S-Aufnahme
Aufnahme	Hilti TE-S
Werkstoff	St/blank
Bohrung (d1 x l1)	25,6 x 39 mm
Länge	280 mm
Erderdurchmesser	25 mm
Tiefenerder Typ	RE
VPE	1 Stk.
Preis / Stk.	899,00 €

Ausführung für andere Hämmer auf Anfrage.

Schlagköpfe

Zum Eintreiben von Tiefenerdern mit Handschlegel.



Typ SKO TE ...	20 STBLANK	25 STBLANK
Art.-Nr.	620 002	625 002
Ausführung Tiefenerder	für Typen Z + AZ (Ø20 mm)	für Typen Z (Ø25 mm)
Werkstoff	St/blank	St/blank
VPE	1 Stk.	1 Stk.
Preis / Stk.	151,20 €	152,40 €

Hammeraufnahme

Für Vibrationshämmer der nachstehenden Fabrikate.

Ausführung Fabrikat
Wacker Neuson



Typ HA VH ...	WA BH55 BH65 BH55RW
Art.-Nr.	600 035
Typen	EH 23 Low Vib, EH 22/400, EH 25, BH 24 Low Vib, BH 23, BHF 30, BH 55, BH 65, BH 55 rw, EH 50, EH 75
Werkstoff	St/tZn
VPE	1 Stk.
Preis / Stk.	990,00 €

Ausführung Fabrikat
Bosch



Typ HA VH ...	BO GSH 27	BO GSH 27 VC
Art.-Nr.	600 050	600 055 NEU
Typen	GSH 27	GSH 27 VC
Werkstoff	St/tZn	St/tZn
VPE	1 Stk.	1 Stk.
Preis / Stk.	531,00 €	553,00 €

Ausführung Fabrikat
Hilti



Typ HA VH ...	HI TE 3000 AVR
Art.-Nr.	600 060 NEU
Typen	TE 3000 AVR
Werkstoff	St/tZn
VPE	1 Stk.
Preis / Stk.	541,00 €

Erdungsleitungen mit Kabelschuhen offen

Aus hochflexibler Kupferleitung, frostbeständig, UV-stabilisiert. Konfektionierung nach VG 96927-11.

Kabelschuh, 2x offen,
2x M8 / M10



Allgemeine Technische Daten:	
Leitungsquerschnitt	10 mm ²
Kabelschuh offen	2x M8 / M10
Farbe	schwarz ●

Typ	EL10 L0.35M 2KSO 8.10	EL10 L0.55M 2KSO 8.10
Art.-Nr.	410 003	410 005
Leitungslänge (l1)	0,35 m	0,55 m
Militärische Bezeichnung	VG 96927 T011 A044	VG 96927 T011 A045
Versorgungs-Nr.	6150-12-156-9107	6150-12-156-8386
VPE	1 Stk.	1 Stk.
Preis / Stk.	30,85 €	34,10 €

Typ	EL10 L0.65M 2KSO 8.10	EL10 L1.05M 2KSO 8.10
Art.-Nr.	410 006	410 010
Leitungslänge (l1)	0,65 m	1,05 m
Militärische Bezeichnung	VG 96927 T011 A046	VG 96927 T011 A047
Versorgungs-Nr.	6150-12-156-9108	6150-12-156-8387
VPE	1 Stk.	1 Stk.
Preis / Stk.	35,40 €	41,30 €

Typ	EL10 L1.55M 2KSO 8.10	EL10 L2.05M 2KSO 8.10
Art.-Nr.	410 015	410 020
Leitungslänge (l1)	1,55 m	2,05 m
Militärische Bezeichnung	VG 96927 T011 A048	VG 96927 T011 A049
Versorgungs-Nr.	6150-12-156-9069	6150-12-156-9073
VPE	1 Stk.	1 Stk.
Preis / Stk.	59,60 €	66,80 €

Typ	EL10 L2.55M 2KSO 8.10	EL10 L3.05M 2KSO 8.10
Art.-Nr.	410 025	410 030
Leitungslänge (l1)	2,55 m	3,05 m
Militärische Bezeichnung	VG 96927 T011 A050	VG 96927 T011 A051
Versorgungs-Nr.	6150-12-156-9072	6150-12-156-9109
VPE	1 Stk.	1 Stk.
Preis / Stk.	76,00 €	83,80 €

Typ	EL10 L3.55M 2KSO 8.10	EL10 L4.05M 2KSO 8.10
Art.-Nr.	410 035	410 040
Leitungslänge (l1)	3,55 m	4,05 m
Militärische Bezeichnung	VG 96927 T011 A052	VG 96927 T011 A053
Versorgungs-Nr.	6150-12-156-9071	6150-12-156-9070
VPE	1 Stk.	1 Stk.
Preis / Stk.	94,40 €	106,00 €

Typ	EL10 L5.05M 2KSO 8.10	EL10 L6.05M 2KSO 8.10
Art.-Nr.	410 050	410 060
Leitungslänge (l1)	5,05 m	6,05 m
Militärische Bezeichnung	VG 96927 T011 A054	VG 96927 T011 A055
Versorgungs-Nr.	6150-12-156-6051	6150-12-156-9110
VPE	1 Stk.	1 Stk.
Preis / Stk.	121,10 €	134,90 €

Typ	EL10 L7.05M 2KSO 8.10	EL10 L10.0M 2KSO 8.10
Art.-Nr.	410 070	410 099
Leitungslänge (l1)	7,05 m	10,0 m
Militärische Bezeichnung	VG 96927 T011 A056	VG 96927 T011 A057
Versorgungs-Nr.	6150-12-156-9111	6150-12-156-9112
VPE	1 Stk.	1 Stk.
Preis / Stk.	153,70 €	209,00 €

Typ	EL10 L14.0M 2KSO 8.10	EL10 L15.0M 2KSO 8.10
Art.-Nr.	410 140	410 150
Leitungslänge (l1)	14,0 m	15,0 m
Militärische Bezeichnung	VG 96927 T011 A058	VG 96927 T011 A059
Versorgungs-Nr.	6150-12-156-6207	6150-12-161-4272
VPE	1 Stk.	1 Stk.
Preis / Stk.	286,00 €	308,00 €

Typ	EL10 L20.0M 2KSO 8.10	EL10 L30.0M 2KSO 8.10
Art.-Nr.	410 199	410 299
Leitungslänge (l1)	20,0 m	30,0 m
Militärische Bezeichnung	VG 96927 T011 A060	VG 96927 T011 A061
Versorgungs-Nr.	6150-12-156-9113	6150-12-156-9114
VPE	1 Stk.	1 Stk.
Preis / Stk.	401,00 €	582,00 €

**Kabelschuh, 2x offen,
1x M8 / M10 und 1x M5 / M6**



Allgemeine Technische Daten:

Leitungsquerschnitt	10 mm ²
Kabelschuh offen	1x M8 / M10 1x M5 / M6
Farbe	schwarz ●

Typ	EL10 L0.35M 1KSO 8.10 1KSO 5.6	EL10 L0.55M 1KSO 8.10 1KSO 5.6
Art.-Nr.	410 603	410 605
Leitungslänge (l1)	0,35 m	0,55 m
Militärische Bezeichnung	–	–
Versorgungs-Nr.	–	–
VPE	1 Stk.	1 Stk.
Preis / Stk.	30,85 €	34,10 €

Typ	EL10 L1.05M 1KSO 8.10 1KSO 5.6	EL10 L1.55M 1KSO 8.10 1KSO 5.6
Art.-Nr.	410 610	410 615
Leitungslänge (l1)	1,05 m	1,55 m
Militärische Bezeichnung	–	VG 96927 T011 A123
Versorgungs-Nr.	–	6150-12-308-6928
VPE	1 Stk.	1 Stk.
Preis / Stk.	41,95 €	59,60 €

Typ	EL10 L2.05M 1KSO 8.10 1KSO 5.6	EL10 L2.55M 1KSO 8.10 1KSO 5.6
Art.-Nr.	410 620	410 625
Leitungslänge (l1)	2,05 m	2,55 m
Militärische Bezeichnung	–	–
Versorgungs-Nr.	–	–
VPE	1 Stk.	1 Stk.
Preis / Stk.	66,80 €	74,70 €

Typ	EL10 L3.05M 1KSO 8.10 1KSO 5.6
Art.-Nr.	410 630
Leitungslänge (l1)	3,05 m
Militärische Bezeichnung	–
Versorgungs-Nr.	6150-12-353-5887
VPE	1 Stk.
Preis / Stk.	81,80 €

**Kabelschuh, 2x offen,
2x M8 / M10**



Allgemeine Technische Daten:

Leitungsquerschnitt	16 mm ²
Kabelschuh offen	2x M8 / M10
Farbe	schwarz ●
Normenbezug	DIN EN 62561-1

Typ	EL16 L0.35M 2KSO 8.10	EL16 L0.55M 2KSO 8.10
Art.-Nr.	416 003	416 005
Leitungslänge (l1)	0,35 m	0,55 m
Militärische Bezeichnung	VG 96927 T011 A062	VG 96927 T011 A063
Versorgungs-Nr.	6150-12-156-9115	6150-12-156-9085
VPE	1 Stk.	1 Stk.
Preis / Stk.	32,20 €	36,65 €

Typ	EL16 L0.65M 2KSO 8.10	EL16 L1.05M 2KSO 8.10
Art.-Nr.	416 006	416 010
Leitungslänge (l1)	0,65 m	1,05 m
Militärische Bezeichnung	VG 96927 T011 A064	VG 96927 T011 A065
Versorgungs-Nr.	6150-12-156-9116	6150-12-156-9084
VPE	1 Stk.	1 Stk.
Preis / Stk.	38,10 €	49,15 €

Typ	EL16 L1.55M 2KSO 8.10	EL16 L2.05M 2KSO 8.10
Art.-Nr.	416 015	416 020
Leitungslänge (l1)	1,55 m	2,05 m
Militärische Bezeichnung	VG 96927 T011 A066	VG 96927 T011 A067
Versorgungs-Nr.	6150-12-156-9117	6150-12-156-9118
VPE	1 Stk.	1 Stk.
Preis / Stk.	68,80 €	78,60 €

Typ	EL16 L2.55M 2KSO 8.10	EL16 L3.05M 2KSO 8.10
Art.-Nr.	416 025	416 030
Leitungslänge (l1)	2,55 m	3,05 m
Militärische Bezeichnung	VG 96927 T011 A068	VG 96927 T011 A069
Versorgungs-Nr.	6150-12-156-9119	6150-12-156-9083
VPE	1 Stk.	1 Stk.
Preis / Stk.	89,00 €	99,60 €

Typ	EL16 L3.55M 2KSO 8.10	EL16 L4.05M 2KSO 8.10
Art.-Nr.	416 035	416 040
Leitungslänge (l1)	3,55 m	4,05 m
Militärische Bezeichnung	VG 96927 T011 A070	VG 96927 T011 A071
Versorgungs-Nr.	6150-12-156-6208	6150-12-156-8388
VPE	1 Stk.	1 Stk.
Preis / Stk.	109,30 €	120,40 €

Typ	EL16 L5.05M 2KSO 8.10	EL16 L6.05M 2KSO 8.10
Art.-Nr.	416 050	416 060
Leitungslänge (l1)	5,05 m	6,05 m
Militärische Bezeichnung	VG 96927 T011 A072	VG 96927 T011 A073
Versorgungs-Nr.	6150-12-156-9120	6150-12-156-9082
VPE	1 Stk.	1 Stk.
Preis / Stk.	139,40 €	157,10 €

Typ	EL16 L7.05M 2KSO 8.10	EL16 L8.05M 2KSO 8.10
Art.-Nr.	416 070	416 080
Leitungslänge (l1)	7,05 m	8,05 m
Militärische Bezeichnung	VG 96927 T011 A074	VG 96927 T011 A075
Versorgungs-Nr.	6150-12-156-9121	6150-12-188-4475
VPE	1 Stk.	1 Stk.
Preis / Stk.	181,30 €	202,00 €

Typ	EL16 L10.05M 2KSO 8.10	EL16 L12.05M 2KSO 8.10
Art.-Nr.	416 100	416 120
Leitungslänge (l1)	10,05 m	12,05 m
Militärische Bezeichnung	VG 96927 T011 A076	VG 96927 T011 A077
Versorgungs-Nr.	6150-12-156-9122	6150-12-188-4476
VPE	1 Stk.	1 Stk.
Preis / Stk.	244,00 €	274,00 €

Typ	EL16 L14.05M 2KSO 8.10	EL16 L15.05M 2KSO 8.10
Art.-Nr.	416 140	416 150
Leitungslänge (l1)	14,05 m	15,05 m
Militärische Bezeichnung	VG 96927 T011 A078	VG 96927 T011 A079
Versorgungs-Nr.	6150-12-156-9123	6150-12-161-4273
VPE	1 Stk.	1 Stk.
Preis / Stk.	317,00 €	341,00 €

Typ	EL16 L20.05M 2KSO 8.10	EL16 L22.05M 2KSO 8.10
Art.-Nr.	416 200	416 220
Leitungslänge (l1)	20,05 m	22,05 m
Militärische Bezeichnung	VG 96927 T011 A080	VG 96927 T011 A081
Versorgungs-Nr.	6150-12-156-9124	6150-12-188-4477
VPE	1 Stk.	1 Stk.
Preis / Stk.	431,00 €	487,00 €

Typ	EL16 L28.05M 2KSO 8.10	EL16 L30.05M 2KSO 8.10
Art.-Nr.	416 280	416 300
Leitungslänge (l1)	28,05 m	30,05 m
Militärische Bezeichnung	VG 96927 T011 A082	VG 96927 T011 A083
Versorgungs-Nr.	6150-12-188-4478	6150-12-156-9125
VPE	1 Stk.	1 Stk.
Preis / Stk.	595,00 €	636,00 €

Kabelschuh, 2x offen,
1x M8 / M10 und 1x M5 / M6



Typ	EL16 L1.55M 1KSO 8.10 1KSO 5.6
Art.-Nr.	416 516
Leitungsquerschnitt	16 mm ²
Leitungslänge (l1)	1,55 m
Kabelschuh offen	1x M8 / M10 1x M5 / M6
Farbe	schwarz ●
Militärische Bezeichnung	VG 96927 T011 A125
Versorgungs-Nr.	6150-12-308-6607
VPE	1 Stk.
Preis / Stk.	60,30 €

Kabelschuh, 2x offen, 2x M8 /
M10 gr / ge
Aus hochflexibler Kupferleitung
(ESY), frostbeständig.



Allgemeine Technische Daten:

Leitungsquerschnitt	16 mm ²
Kabelschuh offen	2x M8 / M10
Farbe	grün ● / gelb ●

Typ	EL16 L0.55M 2KSO 8.10 GG	EL16 L1.05M 2KSO 8.10 GG
Art.-Nr.	417 005	417 010
Leitungslänge (l1)	0,55 m	1,05 m
Versorgungs-Nr.	6150-12-313-5059	6150-12-313-5060
VPE	1 Stk.	1 Stk.
Preis / Stk.	37,40 €	49,15 €

Typ	EL16 L1.55M 2KSO 8.10 GG	EL16 L2.05M 2KSO 8.10 GG
Art.-Nr.	417 015	417 020
Leitungslänge (l1)	1,55 m	2,05 m
Versorgungs-Nr.	6150-12-313-5061	6150-12-313-5062
VPE	1 Stk.	1 Stk.
Preis / Stk.	61,00 €	69,40 €

Typ	EL16 L3.05M 2KSO 8.10 GG	EL16 L5.05M 2KSO 8.10 GG
Art.-Nr.	417 030	417 050
Leitungslänge (l1)	3,05 m	5,05 m
Versorgungs-Nr.	6150-12-313-5063	6150-12-313-5064
VPE	1 Stk.	1 Stk.
Preis / Stk.	83,30 €	118,40 €

Typ	EL16 L10.05M 2KSO 8.10 GG	EL16 L15.05M 2KSO 8.10 GG
Art.-Nr.	417 100	417 115
Leitungslänge (l1)	10,05 m	15,05 m
Versorgungs-Nr.	6150-12-313-5065	6150-12-313-5066
VPE	1 Stk.	1 Stk.
Preis / Stk.	209,00 €	302,00 €

Typ	EL16 L20.05M 2KSO 8.10 GG	EL16 L25.05M 2KSO 8.10 GG
Art.-Nr.	417 120	417 125
Leitungslänge (l1)	20,05 m	25,05 m
Versorgungs-Nr.	6150-12-313-5067	6150-12-185-8587
VPE	1 Stk.	1 Stk.
Preis / Stk.	395,00 €	488,00 €

Typ	EL16 L30.05M 2KSO 8.10 GG	EL16 L50.05M 2KSO 8.10 GG
Art.-Nr.	417 130	417 150
Leitungslänge (l1)	30,05 m	50,05 m
Versorgungs-Nr.	6150-12-313-5068	6150-12-174-2744
VPE	1 Stk.	1 Stk.
Preis / Stk.	578,00 €	945,00 €

Sollen die Produkte gemäß den Vorgaben in den VG-Normen verpackt werden, muss dies bei der Bestellung explizit angegeben werden.

Erdungsleitungen mit Kabelschuhen offen / geschlossen

Aus hochflexibler Kupferleitung, frostbeständig, UV-stabilisiert.
Konfektionierung nach VG 96927-11.

Kabelschuh, 1x offen M5 / M6 und 1x geschlossen M8



Allgemeine Technische Daten:

Leitungsquerschnitt	10 mm ²
Kabelschuh offen	M5 / M6
Kabelschuh geschlossen	M8
Bohrung Ø	8,5 mm
Farbe	schwarz ●

Typ	EL10 L0.35M 1KSO 5.6 1KSG 8	EL10 L0.65M 1KSO 5.6 1KSG 8
Art.-Nr.	410 503	410 506
Leitungslänge (l1)	0,35 m	0,65 m
Militärische Bezeichnung	VG 96927 T011 A116	VG 96927 T011 A117
Versorgungs-Nr.	6150-12-196-7302	6150-12-195-9694
VPE	1 Stk.	1 Stk.
Preis / Stk.	30,20 €	34,10 €

Typ	EL10 L1.05M 1KSO 5.6 1KSG 8	EL10 L1.55M 1KSO 5.6 1KSG 8
Art.-Nr.	410 510	410 515
Leitungslänge (l1)	1,05 m	1,55 m
Militärische Bezeichnung	VG 96927 T011 A118	VG 96927 T011 A119
Versorgungs-Nr.	6150-12-196-7304	6150-12-196-7303
VPE	1 Stk.	1 Stk.
Preis / Stk.	41,95 €	58,30 €

Typ	EL10 L2.05M 1KSO 5.6 1KSG 8	EL10 L2.55M 1KSO 5.6 1KSG 8
Art.-Nr.	410 520	410 525
Leitungslänge (l1)	2,05 m	2,55 m
Militärische Bezeichnung	VG 96927 T011 A120	VG 96927 T011 A121
Versorgungs-Nr.	6150-12-196-7606	6150-12-198-6807
VPE	1 Stk.	1 Stk.
Preis / Stk.	66,80 €	72,00 €

Typ	EL10 L3.05M 1KSO 5.6 1KSG 8
Art.-Nr.	410 530
Leitungslänge (l1)	3,05 m
Militärische Bezeichnung	VG 96927 T011 A122
Versorgungs-Nr.	6150-12-198-6808
VPE	1 Stk.
Preis / Stk.	80,00 €

Kabelschuh, 1x offen M8 / M10 und 1x geschlossen M8



Allgemeine Technische Daten:

Leitungsquerschnitt	10 mm ²
Kabelschuh offen	M8 / M10
Kabelschuh geschlossen	M8
Bohrung Ø	8,5 mm
Farbe	schwarz ●

Typ	EL10 L0.20M 1KSO 8.10 1KSG 8	EL10 L0.35M 1KSO 8.10 1KSG 8
Art.-Nr.	410 401	410 403
Leitungslänge (l1)	0,20 m	0,35 m
Militärische Bezeichnung	VG 96927 T011 A092	VG 96927 T011 A093
Versorgungs-Nr.	6150-12-300-9132	6150-12-195-9490
VPE	1 Stk.	1 Stk.
Preis / Stk.	30,20 €	30,20 €

Typ	EL10 L0.45M 1KSO 8.10 1KSG 8	EL10 L0.55M 1KSO 8.10 1KSG 8
Art.-Nr.	410 404	410 450
Leitungslänge (l1)	0,45 m	0,55 m
Militärische Bezeichnung	VG 96927 T011 A094	VG 96927 T011 A095
Versorgungs-Nr.	6150-12-192-5455	6150-12-197-0088
VPE	1 Stk.	1 Stk.
Preis / Stk.	32,20 €	34,10 €

Typ	EL10 L0.65M 1KSO 8.10 1KSG 8	EL10 L1.05M 1KSO 8.10 1KSG 8
Art.-Nr.	410 406	410 411
Leitungslänge (l1)	0,65 m	1,05 m
Militärische Bezeichnung	VG 96927 T011 A096	VG 96927 T011 A097
Versorgungs-Nr.	6150-12-192-5456	6150-12-192-5457
VPE	1 Stk.	1 Stk.
Preis / Stk.	36,10 €	41,75 €

Typ	EL10 L1.55M 1KSO 8.10 1KSG 8	EL10 L2.05M 1KSO 8.10 1KSG 8
Art.-Nr.	410 415	410 420
Leitungslänge (l1)	1,55 m	2,05 m
Militärische Bezeichnung	VG 96927 T011 A098	VG 96927 T011 A099
Versorgungs-Nr.	6150-12-192-5458	6150-12-198-1217
VPE	1 Stk.	1 Stk.
Preis / Stk.	59,60 €	66,30 €

Typ	EL10 L2.55M 1KSO 8.10 1KSG 8	EL10 L3.05M 1KSO 8.10 1KSG 8
Art.-Nr.	410 425	410 430
Leitungslänge (l1)	2,55 m	3,05 m
Militärische Bezeichnung	VG 96927 T011 A100	VG 96927 T011 A101
Versorgungs-Nr.	6150-12-198-6803	6150-12-198-6805
VPE	1 Stk.	1 Stk.
Preis / Stk.	74,00 €	81,30 €

Kabelschuh, 1x offen M8 / M10 und 1x geschlossen M10



Allgemeine Technische Daten:	
Leitungsquerschnitt	10 mm ²
Kabelschuh offen	M8 / M10
Kabelschuh geschlossen	M10
Bohrung Ø	10,5 mm
Farbe	schwarz ●

Typ	EL10 L0.35M 1KSO 8.10 1KSG 10	EL10 L0.55M 1KSO 8.10 1KSG 10
Art.-Nr.	410 413	410 405
Leitungslänge (l1)	0,35 m	0,55 m
Militärische Bezeichnung	VG 96927 T011 A084	VG 96927 T011 A085
Versorgungs-Nr.	6150-12-196-7301	6150-12-196-6346
VPE	1 Stk.	1 Stk.
Preis / Stk.	30,20 €	34,20 €

Typ	EL10 L0.65M 1KSO 8.10 1KSG 10	EL10 L1.05M 1KSO 8.10 1KSG 10
Art.-Nr.	410 407	410 410
Leitungslänge (l1)	0,65 m	1,05 m
Militärische Bezeichnung	VG 96927 T011 A086	VG 96927 T011 A087
Versorgungs-Nr.	6150-12-198-7027	6150-12-171-2783
VPE	1 Stk.	1 Stk.
Preis / Stk.	35,85 €	41,75 €

Typ	EL10 L1.55M 1KSO 8.10 1KSG 10	EL10 L2.05M 1KSO 8.10 1KSG 10
Art.-Nr.	410 416	410 421
Leitungslänge (l1)	1,55 m	2,05 m
Militärische Bezeichnung	VG 96927 T011 A088	VG 96927 T011 A089
Versorgungs-Nr.	6150-12-198-1216	6150-12-198-1218
VPE	1 Stk.	1 Stk.
Preis / Stk.	59,60 €	66,30 €

Typ	EL10 L2.55M 1KSO 8.10 1KSG 10	EL10 L3.05M 1KSO 8.10 1KSG 10
Art.-Nr.	410 426	410 431
Leitungslänge (l1)	2,55 m	3,05 m
Militärische Bezeichnung	VG 96927 T011 A090	VG 96927 T011 A091
Versorgungs-Nr.	6150-12-198-6804	6150-12-198-6806
VPE	1 Stk.	1 Stk.
Preis / Stk.	74,70 €	81,30 €

Kabelschuh, 1x offen M5 / M6 und 1x geschlossen M8



Typ	EL16 L0.55M 1KSO 5.6 1KSG 8
Art.-Nr.	416 505
Leitungsquerschnitt	16 mm ²
Leitungslänge (l1)	0,55 m
Kabelschuh offen	M5 / M6
Kabelschuh geschlossen	M8
Bohrung Ø	8,5 mm
Farbe	schwarz ●
Militärische Bezeichnung	VG 96927 T011 A124
Versorgungs-Nr.	6150-12-300-9131
VPE	1 Stk.
Preis / Stk.	36,10 €

Kabelschuh, 1x offen M8 / M10 und 1x geschlossen M8



Allgemeine Technische Daten:	
Leitungsquerschnitt	16 mm ²
Kabelschuh offen	M8 / M10
Kabelschuh geschlossen	M8
Bohrung Ø	8,5 mm
Farbe	schwarz ●

Typ	EL16 L1.05M 1KSO 8.10 1KSG 8	EL16 L1.55M KSO 8.10 KSG 8
Art.-Nr.	416 411	416 415
Leitungslänge (l1)	1,05 m	1,55 m
Militärische Bezeichnung	VG 96927 T011 A109	VG 96927 T011 A110
Versorgungs-Nr.	6150-12-308-6934	6150-12-308-6981
VPE	1 Stk.	1 Stk.
Preis / Stk.	49,15 €	66,80 €

Typ	EL16 L2.05M 1KSO 8.10 1KSG 8	EL16 L2.55M 1KSO 8.10 1KSG 8
Art.-Nr.	416 420	416 425
Leitungslänge (l1)	2,05 m	2,55 m
Militärische Bezeichnung	VG 96927 T011 A111	VG 96927 T011 A112
Versorgungs-Nr.	6150-12-308-6933	6150-12-308-6932
VPE	1 Stk.	1 Stk.
Preis / Stk.	77,40 €	87,70 €

Typ	EL16 L3.05M 1KSO 8.10 1KSG 8	EL16 L4.05M 1KSO 8.10 1KSG 8
Art.-Nr.	416 430	416 440
Leitungslänge (l1)	3,05 m	4,05 m
Militärische Bezeichnung	VG 96927 T011 A113	VG 96927 T011 A114
Versorgungs-Nr.	6150-12-308-6931	6150-12-308-6930
VPE	1 Stk.	1 Stk.
Preis / Stk.	96,90 €	119,10 €

Typ	EL16 L5.05M 1KSO 8.10 1KSG 8
Art.-Nr.	416 450
Leitungslänge (l1)	5,05 m
Militärische Bezeichnung	VG 96927 T011 A115
Versorgungs-Nr.	6150-12-308-6929
VPE	1 Stk.
Preis / Stk.	139,40 €

Kabelschuh, 1x offen M8 / M10 und 1x geschlossen M10



Allgemeine Technische Daten:	
Leitungsquerschnitt	16 mm ²
Kabelschuh offen	M8 / M10
Kabelschuh geschlossen	M10
Bohrung Ø	10,5 mm
Farbe	schwarz ●
Normenbezug	DIN EN 62561-1

Typ	EL16 L0.35M 1KSO 8.10 1KSG 10	EL16 L1.05M 1KSO 8.10 1KSG 10
Art.-Nr.	416 403	416 410
Leitungslänge (l1)	0,35 m	1,05 m
Militärische Bezeichnung	–	VG 96927 T011 A102
Versorgungs-Nr.	–	6150-12-308-6941
VPE	1 Stk.	1 Stk.
Preis / Stk.	31,50 €	49,85 €

Typ	EL16 L1.55M 1KSO 8.10 1KSG 10	EL16 L2.05M 1KSO 8.10 1KSG 10
Art.-Nr.	416 416	416 421
Leitungslänge (l1)	1,55 m	2,05 m
Militärische Bezeichnung	VG 96927 T011 A103	VG 96927 T011 A104
Versorgungs-Nr.	6150-12-308-6940	6150-12-308-6939
VPE	1 Stk.	1 Stk.
Preis / Stk.	66,80 €	78,60 €

Typ	EL16 L2.55M 1KSO 8.10 1KSG 10	EL16 L3.05M 1KSO 8.10 1KSG 10
Art.-Nr.	416 426	416 431
Leitungslänge (l1)	2,55 m	3,05 m
Militärische Bezeichnung	VG 96927 T011 A105	VG 96927 T011 A106
Versorgungs-Nr.	6150-12-309-6938	6150-12-308-6937
VPE	1 Stk.	1 Stk.
Preis / Stk.	87,70 €	96,90 €

Typ	EL16 L4.05M 1KSO 8.10 1KSG 10	EL16 L5.05M 1KSO 8.10 1KSG 10
Art.-Nr.	416 441	416 451
Leitungslänge (l1)	4,05 m	5,05 m
Militärische Bezeichnung	VG 96927 T011 A107	VG 96927 T011 A108
Versorgungs-Nr.	6150-12-308-6936	6150-12-308-6935
VPE	1 Stk.	1 Stk.
Preis / Stk.	117,90 €	139,40 €

Sollen die Produkte gemäß den Vorgaben in den VG-Normen verpackt werden, muss dies bei der Bestellung explizit angegeben werden.

Erdungsleitungen mit Kabelschuhen geschlossen

Aus hochflexibler Kupferleitung, frostbeständig, UV-stabilisiert. Konfektionierung nach VG 96927-11.

Kabelschuh, 2x geschlossen M10



Allgemeine Technische Daten:	
Leitungsquerschnitt	10 mm ²
Kabelschuh geschlossen	2x M10
Bohrung Ø	10,5 mm
Farbe	schwarz ●

Typ	EL10 L0.35M 2KSG 10	EL10 L0.55M 2KSG 10
Art.-Nr.	410 903	410 905
Leitungslänge (l1)	0,35 m	0,55 m
Militärische Bezeichnung	VG 96927 T011 A027	VG 96927 T011 A028
Versorgungs-Nr.	6150-12-198-1948	6150-12-198-6809
VPE	1 Stk.	1 Stk.
Preis / Stk.	30,20 €	34,75 €

Typ	EL10 L0.65M 2KSG 10	EL10 L1.05M 2KSG 10
Art.-Nr.	410 906	410 910
Leitungslänge (l1)	0,65 m	1,05 m
Militärische Bezeichnung	VG 96927 T011 A029	VG 96927 T011 A030
Versorgungs-Nr.	6150-12-198-6810	6150-12-198-1482
VPE	1 Stk.	1 Stk.
Preis / Stk.	36,10 €	41,30 €

Typ	EL10 L1.55M 2KSG 10	EL10 L2.05M 2KSG 10
Art.-Nr.	410 915	410 920
Leitungslänge (l1)	1,55 m	2,05 m
Militärische Bezeichnung	VG 96927 T011 A031	VG 96927 T011 A032
Versorgungs-Nr.	6150-12-168-2696	6150-12-168-2695
VPE	1 Stk.	1 Stk.
Preis / Stk.	59,10 €	66,30 €

Typ	EL10 L2.55M 2KSG 10	EL10 L3.05M 2KSG 10
Art.-Nr.	410 925	410 930
Leitungslänge (l1)	2,55 m	3,05 m
Militärische Bezeichnung	VG 96927 T011 A033	VG 96927 T011 A034
Versorgungs-Nr.	6150-12-168-2694	–
VPE	1 Stk.	1 Stk.
Preis / Stk.	74,00 €	81,30 €

Kabelschuh, 2x geschlossen M10



Allgemeine Technische Daten:	
Leitungsquerschnitt	16 mm ²
Kabelschuh geschlossen	2x M10
Bohrung Ø	10,5 mm
Farbe	schwarz ●
Normenbezug	DIN EN 62561-1

Typ	EL16 L0.35M 2KSG 10	EL16 L0.55M 2KSG 10
Art.-Nr.	416 903	416 905
Leitungslänge (l1)	0,35 m	0,55 m
Militärische Bezeichnung	VG 96927 T011 A035	VG 96927 T011 A036
Versorgungs-Nr.	6150-12-198-6812	6150-12-198-6813
VPE	1 Stk.	1 Stk.
Preis / Stk.	31,50 €	36,10 €

Typ	EL16 L0.65M 2KSG 10	EL16 L1.05M 2KSG 10
Art.-Nr.	416 906	416 910
Leitungslänge (l1)	0,65 m	1,05 m
Militärische Bezeichnung	VG 96927 T011 A037	VG 96927 T011 A038
Versorgungs-Nr.	6150-12-198-6814	6150-12-168-9942
VPE	1 Stk.	1 Stk.
Preis / Stk.	38,10 €	49,15 €

Typ	EL16 L1.55M 2KSG 10	EL16 L2.05M 2KSG 10
Art.-Nr.	416 915	416 920
Leitungslänge (l1)	1,55 m	2,05 m
Militärische Bezeichnung	VG 96927 T011 A039	VG 96927 T011 A040
Versorgungs-Nr.	6150-12-168-2693	6150-12-198-6815
VPE	1 Stk.	1 Stk.
Preis / Stk.	67,50 €	78,60 €

Typ	EL16 L2.55M 2KSG 10	EL16 L3.05M 2KSG 10
Art.-Nr.	416 925	416 930
Leitungslänge (l1)	2,55 m	3,05 m
Militärische Bezeichnung	VG 96927 T011 A041	VG 96927 T011 A042
Versorgungs-Nr.	6150-12-198-6816	6150-12-198-1483
VPE	1 Stk.	1 Stk.
Preis / Stk.	87,70 €	97,60 €

Typ	EL16 L7.05M 2KSG 10
Art.-Nr.	416 970
Leitungslänge (l1)	7,05 m
Militärische Bezeichnung	VG 96927 T011 A043
Versorgungs-Nr.	6150-12-168-2692
VPE	1 Stk.
Preis / Stk.	177,90 €

Sollen die Produkte gemäß den Vorgaben in den VG-Normen verpackt werden, muss dies bei der Bestellung explizit angegeben werden.

Erdungsleitungen mit Kabelschuh / Stiftkabelschuh

Aus hochflexibler Kupferleitung, frostbeständig, UV-stabilisiert. Konfektionierung nach VG 96927-11.

Kabelschuh, 1x offen und Stiftkabelschuh Größe 10



Typ	EL10 L2.05M 1KSO 8.10 1SKS 10
Art.-Nr.	410 720
Leitungsquerschnitt	10 mm ²
Leitungslänge (l1)	2,05 m
Kabelschuh offen	M8 / M10
Stiftkabelschuh	Gr. 10 (b = 4,3)
Farbe	schwarz ●
Militärische Bezeichnung	VG 96927 T011 A127
Versorgungs-Nr.	6150-12-308-6979
VPE	1 Stk.
Preis / Stk.	62,90 €

Kabelschuh, 1x offen und Stiftkabelschuh Größe 16



Typ	EL16 L1.55M 1KSO 8.10 1SKS 16
Art.-Nr.	416 016
Leitungsquerschnitt	16 mm ²
Leitungslänge (l1)	1,55 m
Kabelschuh offen	M8 / M10
Stiftkabelschuh	Gr. 16 (b = 5,8)
Farbe	schwarz ●
Militärische Bezeichnung	VG 96927 T011 A128
Versorgungs-Nr.	6150-12-178-9673
VPE	1 Stk.
Preis / Stk.	64,20 €

Kabelschuh, 1x geschlossen und Stiftkabelschuh Größe 10



Typ	EL10 L0.65M 1KSG 8 1SKS 10
Art.-Nr.	410 606
Leitungsquerschnitt	10 mm ²
Leitungslänge (l1)	0,65 m
Kabelschuh geschlossen	M8
Stiftkabelschuh	Gr. 10 (b = 4,3)
Farbe	schwarz ●
Militärische Bezeichnung	VG 96927 T011 A126
Versorgungs-Nr.	6150-12-304-4604
VPE	1 Stk.
Preis / Stk.	32,20 €

Sollen die Produkte gemäß den Vorgaben in den VG-Normen verpackt werden, muss dies bei der Bestellung explizit angegeben werden.

Erdungskabelschuhe

Zum Montieren vor Ort mit integrierter Zugentlastung (2. Hälfte des Klemmteils).

Bei der Montage sind folgende Parameter zu beachten:

- Abisolierung ca. 15 mm
- Aderendhülse nach DIN 46228
- Anzugsmoment der Sperrzahnschrauben ≥ 3 Nm

Offen M5 / M6



Typ	EKSO 5.6 AQ6 16 CUGALZN
Art.-Nr.	444 006
Leitungsquerschnitt	6-16 mm ²
Kabelschuh Passung	M5 / M6
Werkstoff	Cu/gal Sn
Militärische Bezeichnung	VG 96933 T14 A002A
Versorgungs-Nr.	5940-12-156-9126
VPE	100 Stk.
Preis / Stk.	7,00 €

Offen M8 / M10



Typ	EKSO 8.10 AQ6 16 CUGALZN
Art.-Nr.	444 010
Leitungsquerschnitt	6-16 mm ²
Kabelschuh Passung	M8 / M10
Werkstoff	Cu/gal Sn
Militärische Bezeichnung	VG 96933 T14 A001A
Versorgungs-Nr.	5940-12-152-3867
VPE	100 Stk.
Preis / Stk.	7,00 €

Geschlossen M8



Typ	EKSG 8 AQ6 16 CUGALZN
Art.-Nr.	444 008
Leitungsquerschnitt	6-16 mm ²
Kabelschuh Passung	M8
Werkstoff	Cu/gal Sn
Militärische Bezeichnung	VG 96933 T14 B001A
Versorgungs-Nr.	5940-12-156-9128
VPE	1 Stk.
Preis / Stk.	7,00 €

Geschlossen M10



Typ	EKSG 10 AQ6 16 CUGALZN
Art.-Nr.	444 009
Leitungsquerschnitt	6-16 mm ²
Kabelschuh Passung	M10
Werkstoff	Cu/gal Sn
Militärische Bezeichnung	VG 96933 T14 B002A
Versorgungs-Nr.	5940-12-156-9127
VPE	1 Stk.
Preis / Stk.	7,00 €

Sollen die Produkte gemäß den Vorgaben in den VG-Normen verpackt werden, muss dies bei der Bestellung explizit angegeben werden.

Erdungsklemmen

Zum Anschluss von Erdungsleitungen an Rohrleitungen.

Ausführung klein



Typ EK ...	4.45 AQ6 16 TGTZN
Art.-Nr.	435 805
Werkstoff Klemmkörper	TG/tZn
Werkstoff Spindel	St/gal Zn
Klemmbereich Rohr Ø	4-45 mm (3/8-1 1/4")
Anschlussquerschnitt	6-16 mm ²
Militärische Bezeichnung	VG 96953 T06 A0001
Versorgungs-Nr.	5999-12-156-9129
VPE	1 Stk.
Preis / Stk.	45,05 €

Ausführung groß



Typ EK ...	12.60 AQ6 16 TGTZN
Art.-Nr.	435 803
Werkstoff Klemmkörper	TG/tZn
Werkstoff Spindel	St/gal Zn
Klemmbereich Rohr Ø	12-60 mm (1/2-2")
Anschlussquerschnitt	6-16 mm ²
Militärische Bezeichnung	VG 96953 T06 B0001
Versorgungs-Nr.	5999-12-156-2656
VPE	1 Stk.
Preis / Stk.	79,60 €

Sollen die Produkte gemäß den Vorgaben in den VG-Normen verpackt werden, muss dies bei der Bestellung explizit angegeben werden.

Antennenerdung - Nachrichtentechnik

Bandrohrschelle für den Blitzschutz-Potentialausgleich von Rohren (z. B. Antennenstandrohren) nach DIN EN 62305-3 (VDE 0185-305-3).

Mit stetig verstellbarem Spannband, für 1 oder 2 Leiteranschlüsse und Durchgangsverdrahtung geeignet.

Antennen-Bandrohrschellen komplett

Anschluss für:
1 Leiter Rd Ø10 mm oder 1-2
Leiter Rd Ø6-8 mm **oder** 4-50 mm²
(ein- / mehrdrähtig).



Typ	BRS 16.89 AK1X10 2X6.8 V2A	BRS 16.168 AK1X10 2X6.8 V2A
Art.-Nr.	540 103	540 100
Werkstoff	NIRO	NIRO
Klemmbereich Rohr Ø	16-89 mm (3/8-3")	16-168 mm (3/8-6")
Schraube	☛ M8 x 20 mm	☛ M8 x 20 mm
Werkstoff Schraube	NIRO	NIRO
Abmessung Band (l1 x b x t)	330 x 25 x 0,3 mm	570 x 25 x 0,3 mm
Normenbezug	DIN EN 62561-1	DIN EN 62561-1
Militärische Bezeichnung	VG 96953 T05 B0001	VG 96953 T05 B0002
Versorgungs-Nr.	-	5975-12-120-7744
VPE	10 Stk.	10 Stk.
Preis / Stk.	9,90 €	10,55 €

Spannkopf separat

Zum Kombinieren mit Endlos-Spannband (Art.-Nr. 540 901).
Anschluss für:
1 Leiter Rd Ø10 mm oder 1-2 Leiter
Rd Ø6-8 mm **oder** 4-50 mm²
(ein- / mehrdrähtig).



Typ	SPK 25 BRS AK1X10 2X6.8 V2A
Art.-Nr.	540 110
Werkstoff	NIRO
Schraube	☛ M8 x 20 mm
Werkstoff Schraube	NIRO
Normenbezug	DIN EN 62561-1
Militärische Bezeichnung	VG 96953 T05 BA001
VPE	50 Stk.
Preis / Stk.	6,60 €

Endlos-Spannband

Zum Ablängen z. B. mit
Blechscher.



Typ	SPB 25X0.3 L100M V2A
Art.-Nr.	540 901
Werkstoff	NIRO
Abmessung Band (b x t)	25 x 0,3 mm
Militärische Bezeichnung	VG 96953 T05 BB001
VPE	1 Stk.
Preis / Stk.	265,00 €

Erdungssammelschienen

Mit Schlitz und Verdrehenschutz, zur Befestigung am Erdungsrohr.

Ausführung dreipolig



Typ ESS ...	3P M10X35 STTZN
Art.-Nr.	465 801
Werkstoff Sammelschiene	St/tZn
Länge	181 mm
Schraube	☛ M10 x 35 mm
Militärische Bezeichnung	VG 96953 T07 A0001
Versorgungs-Nr.	5940-12-156-8385
VPE	1 Stk.
Preis / Stk.	62,50 €

Ausführung fünfpolig



Typ ESS ...	5P M10X35 STTZN
Art.-Nr.	466 192
Werkstoff Sammelschiene	St/tZn
Länge	290 mm
Schraube	☛ M10 x 35 mm
Militärische Bezeichnung	VG 96953 T07 B0001
Versorgungs-Nr.	5940-12-188-4931
VPE	1 Stk.
Preis / Stk.	89,00 €

Sollen die Produkte gemäß den Vorgaben in den VG-Normen verpackt werden, so ist dies bei der Bestellung explizit anzugeben.

Erdungsspiße

Zur Erdung beweglicher Objekte wie z. B. Fahrzeuge, Stromerzeuger.



Typ ES 50X50X3 ...	450 V2A	600 V2A
Art.-Nr.	634 145	634 160
Werkstoff Profil	St/tZn	St/tZn
Profil	50 x 50 x 3 mm	50 x 50 x 3 mm
Länge (l1)	450 mm	600 mm
Schraube	☛ M8 x 40 mm	☛ M8 x 40 mm
Mutter	Flügelmutter M8	Flügelmutter M8
Militärische Bezeichnung	VG 96953 T10 D0003	VG 96953 T10 D0004
Versorgungs-Nr.	5975-12-382-6412	-
VPE	1 Stk.	1 Stk.
Preis / Stk.	86,90 €	93,50 €

Ankerpfahl

Zum Abspannen z. B. von Stangenteilen und Lattenscheren beim Überbau von Fernmeldekabeln.



Typ	AP L405 TGTZN
Art.-Nr.	466 203
Werkstoff Profil	TG/tZn
Profil	25 x 25 x 3,6 mm
Länge	405 mm
Ausführung	Loch Ø28 mm
Militärische Bezeichnung	VG 96953 T10 E0001
Versorgungs-Nr.	4030-12-320-9037
VPE	1 Stk.
Preis / Stk.	53,50 €

Erdungsrohr mit Bohrspirale

Zur Erdung beweglicher Objekte wie z. B. Fahrzeuge, Stromerzeuger. Drehgriff abnehmbar.



Bestehend aus:

- Drehgriff (Art.-Nr. 462 058)
- Militärische Bezeichnung VG 96953 T10 AB001
- Vers.-Nr. 5975-12-133-7084)
- Erdungsrohr (Art.-Nr. 462 060)
- Militärische Bezeichnung VG 96953 T10 AA001
- Vers.-Nr. 5975-12-133-7271)
- Klemmkörper mit Rändelschraube (Art.-Nr. 644 099)
- Militärische Bezeichnung VG 96953 T10 AC)

Typ	ERO BSP ASSM10 1000 STTZN
Art.-Nr.	644 000
Werkstoff	St/tZn
Länge	1000 mm
Schraube	☛ M10 x 35 mm
Militärische Bezeichnung	VG 96953 T10 A0001
Versorgungs-Nr.	5975-12-120-0006
VPE	1 Stk.
Preis / Stk.	421,00 €

Bahnerdungssystem

Unser DEHN-Bahnerdungssystem hat sich für den Einsatz in der Verkehrstechnik bewährt, da es speziell zur Erdung der Bewehrung von Betonteilen in der Nähe hochspannungsführender Elektroanlagen entwickelt wurde. Es dient zum einen für den Potentialausgleich von Betonbauwerken und zum anderen der Übertragung des Kurzschlussstromes in Fällen, bei denen es zu einem Abriss des Fahrdrabtes kommt.

Dazu stellt DEHN dem Anwender unterschiedliche Erdungsbrücken sowie Erdungsverbinder zur Verfügung, welche aufgrund variabler Endbefestigungen und Verbindungselementen ein umfangreiches Baukastensystem mit einer Vielzahl an Kombinationsmöglichkeiten bietet. Unsere DEHN-Bahnerdungssysteme verfügen über eine Freigabe der DB Netz AG.

Edelstahl-Erdungsbrücken

Die Erdungsbrücken sind zur Erdung, Rückstromführung sowie dem Potentialausgleich im Nutzungsbereich von Bahnstrecken vorgesehen. Die Erdungsbrücke aus Edelstahl stellt dies über eine definierte Schweißnaht zum Erdungsleiter sicher. Diese Erdungsbrücke besitzt zudem eine technische Freigabe der DB Netz AG und kann dort somit planungssicher verwendet werden.



Allgemeine Technische Daten:

Werkstoff Anschlusselement	NIRO
Werkstoff-Nr.	1.4301
Kurzschlussstrom	> 25 kA
Prüfstrom	40 kA / 100 ms
Normenbezug	Ril 997.0205A01
Kurzschlussstrom (AC 50 Hz / DC) (1 s; ≤ 300 °C)	12,6 kA
Gewinde	M16
Durchmesser Anschlussplatte	50 mm
DB Zeichnungs-Nr.	3 Ebs 15.03.19 - 37

Typ D ...	BEB 0 - 63 / EBS 15-03-19	BEB 0 - 70 / EBS 15-03-19
Art.-Nr.	419 000 <small>NEU</small>	419 001 <small>NEU</small>
Gesamthöhe	63 mm	70 mm
Einbauhöhe	55 mm	62 mm
VPE	1 Stk.	1 Stk.
Preis / Stk.	40,50 €	41,20 €

Typ D ...	BEB 0 - 77 / EBS 15-03-19
Art.-Nr.	419 002 <small>NEU</small>
Gesamthöhe	77 mm
Einbauhöhe	69 mm
VPE	1 Stk.
Preis / Stk.	41,60 €

Hinweis: Auftragsbezogen können die Erdungsbrücken D BEB 0 bis zu einem H-Maß von 100 mm gefertigt werden, ohne ihre Freigabe der DB Netz AG zu verlieren.

Flachstahl-Erdungsbrücken D BEB 1

Die Erdungsbrücken sind zur Erdung, Rückstromführung sowie dem Potentialausgleich im Nutzungsbereich von Bahnstrecken vorgesehen. Diese Variante stellt dies sicher, indem diese bündig zur Oberfläche eingebaut und mit dem Flachstahl an die erdende Bewehrung – über eine definierte Schweißnaht – angeschweißt wird. Diese Erdungsbrücke besitzt zudem eine technische Freigabe der DB Netz AG und kann dort somit planungssicher verwendet werden.



Typ D ...	BEB 1 / EBS 15-03-19	BEB 1 - L100 / EBS 15-03-19
Art.-Nr.	419 010 <small>NEU</small>	419 500 <small>NEU</small>
Werkstoff Platte	NIRO	NIRO
Werkstoff-Nr.	1.4301	1.4301
Werkstoff Hülse	St / Cu	St / Cu
Werkstoff Flachstahl	S235	S235
Kurzschlussstrom	> 25 kA	> 25 kA
Prüfstrom	40 kA / 100 ms	40 kA / 100 ms
Normenbezug	Ril 997.0205A01	Ril 997.0205A01
Kurzschlussstrom (AC 50 Hz / DC) (1 s; ≤ 300 °C)	12,6 kA	12,6 kA
Gewinde	M16	M16
Durchmesser Anschlussplatte	50 mm	50 mm
Abmessung Flachstahl	400 x 40 x 5 mm	100 x 40 x 5 mm
Gesamthöhe	58 mm	58 mm
DB Zeichnungs-Nr.	3 Ebs 15.03.19 - 30	3 Ebs 15.03.19 - 30
VPE	1 Stk.	1 Stk.
Preis / Stk.	18,45 €	15,00 €

Flachstahl-Erdungsbrücken D BEB 1-L

Die Erdungsbrücken sind zur Erdung, Rückstromführung sowie dem Potentialausgleich im Nutzungsbereich von Bahnstrecken vorgesehen. Diese Variante stellt dies sicher, indem diese bündig zur Oberfläche eingebaut und mit dem Flachstahl an die erdende Bewehrung – über eine definierte Schweißnaht – angeschweißt wird. Diese Erdungsbrücke besitzt zudem eine technische Freigabe der DB Netz AG und kann dort somit planungssicher verwendet werden.



Typ D ...	BEB 1-L / EBS 15-03-19
Art.-Nr.	419 011 <small>NEU</small>
Werkstoff Platte	NIRO
Werkstoff-Nr.	1.4301
Werkstoff Hülse	St / Cu
Werkstoff Flachstahl	S235
Kurzschlussstrom	> 25 kA
Prüfstrom	40 kA / 100 ms
Normenbezug	Ril 997.0205A01
Kurzschlussstrom (AC 50 Hz / DC) (1 s; ≤ 300 °C)	12,6 kA
Gewinde	M16
Durchmesser Anschlussplatte	50 mm
Abmessung Flachstahl	402 x 40 x 5 mm
Gesamthöhe	58 mm
Einbauhöhe	410 mm
DB Zeichnungs-Nr.	3 Ebs 15.03.19 - 30
VPE	1 Stk.
Preis / Stk.	21,65 €

Flachstahl-Erdungsbrücken D BEB 1-NR

Die Erdungsbrücken sind zur Erdung, Rückstromführung sowie dem Potentialausgleich im Nutzungsbereich von Bahnstrecken vorgesehen. Diese Variante stellt dies sicher, indem diese bündig zur Oberfläche eingebaut und mit dem Flachstahl an die erdende Bewehrung – über eine definierte Schweißnaht – angeschweißt wird. Diese Erdungsbrücke besitzt zudem eine technische Freigabe der DB Netz AG und kann dort somit planungssicher verwendet werden.



Typ D ...	BEB 1-NR / EBS 15-03-19
Art.-Nr.	419 012 <small>NEU</small>
Werkstoff Anschlusselement	NIRO
Werkstoff-Nr.	1.4301
Werkstoff Flachstahl	S235
Kurzschlussstrom	> 25 kA
Prüfstrom	40 kA / 100 ms
Normenbezug	Ril 997.0205A01
Kurzschlussstrom (AC 50 Hz / DC) (1 s; ≤ 300 °C)	12,6 kA
Gewinde	M16
Durchmesser Anschlussplatte	50 mm
Abmessung Flachstahl	400 x 50 x 5 mm
Gesamthöhe	63 mm
DB Zeichnungs-Nr.	3 Ebs 15.03.19 - 36
VPE	1 Stk.
Preis / Stk.	46,85 €

Betonstahl-Erdungsbrücken D BEB 2

Die Erdungsbrücken sind zur Erdung, Rückstromführung sowie dem Potentialausgleich im Nutzungsbereich von Bahnstrecken vorgesehen. Diese Variante wird bündig zur Oberfläche eingebaut und mit dem gebogenen Bewehrungsstahl vor allem bei platzkritischen Einbausituationen an die erdende Bewehrung angeschweißt. Diese Erdungsbrücke besitzt zudem eine technische Freigabe der DB Netz AG und kann dort somit planungssicher verwendet werden.



Typ D ...	BEB 2 / EBS 15-03-19
Art.-Nr.	419 020 <small>NEU</small>
Werkstoff Platte	NIRO
Werkstoff-Nr.	1.4301
Werkstoff Hülse	St / Cu
Werkstoff Achse	Betonstahl B500B
Kurzschlussstrom	> 25 kA
Prüfstrom	40 kA / 100 ms
Normenbezug	Ril 997.0205A01
Kurzschlussstrom (AC 50 Hz / DC) (1 s; ≤ 300 °C)	12,6 kA
Gewinde	M16
Durchmesser Anschlussplatte	50 mm
Durchmesser Betonstahl	16 mm
Einbauhöhe	160 mm
Länge	400 mm
DB Zeichnungs-Nr.	3 Ebs 15.03.19 - 31
VPE	1 Stk.
Preis / Stk.	19,65 €

Betonstahl-Erdungsbrücken D BEB 3

Die Erdungsbrücken sind zur Erdung, Rückstromführung sowie dem Potentialausgleich im Nutzungsbereich von Bahnstrecken vorgesehen. Diese Variante wird bündig zur Oberfläche eingebaut und mit dem Bewehrungsstahl an die erdende Bewehrung angeschweißt. Diese Erdungsbrücke besitzt zudem eine technische Freigabe der DB Netz AG und kann dort somit planungssicher verwendet werden.



Typ D ...	BEB 3 / EBS 15-03-19
Art.-Nr.	419 030 NEU
Werkstoff Platte	NIRO
Werkstoff-Nr.	1.4301
Werkstoff Hülse	St / Cu
Werkstoff Achse	Betonstahl B500B
Kurzschlussstrom	> 25 kA
Prüfstrom	40 kA / 100 ms
Normenbezug	Ril 997.0205A01
Kurzschlussstrom (AC 50 Hz / DC) (1 s; ≤ 300 °C)	12,6 kA
Gewinde	M16
Durchmesser Anschlussplatte	50 mm
Durchmesser Betonstahl	16 mm
Länge	400 mm
DB Zeichnungs-Nr.	3 Ebs 15.03.19 - 31
VPE	1 Stk.
Preis / Stk.	17,55 €

Betonstahl-Erdungsbrücken D BEB 8

Die Erdungsbrücken sind zur Erdung, Rückstromführung sowie dem Potentialausgleich im Nutzungsbereich von Bahnstrecken vorgesehen. Die Variante wird bündig zur Oberfläche eingebaut und mit dem Bewehrungsstahl an die erdende Bewehrung angeschweißt. Durch die beidseitig angebrachten Hülsen können Bauteildurchführungen effektiv und wirtschaftlich realisiert werden. Diese Erdungsbrücke besitzt zudem eine technische Freigabe der DB Netz AG und kann dort somit planungssicher verwendet werden.



Typ D ...	BEB 8 / EBS 15-03-19
Art.-Nr.	419 080 NEU
Werkstoff Platte	NIRO
Werkstoff-Nr.	1.4301
Werkstoff Hülse	St / Cu
Werkstoff Achse	Betonstahl B500B
Kurzschlussstrom	> 25 kA
Prüfstrom	40 kA / 100 ms
Normenbezug	Ril 997.0205A01
Kurzschlussstrom (AC 50 Hz / DC) (1 s; ≤ 300 °C)	12,6 kA
Gewinde	M16
Durchmesser Anschlussplatte	50 mm
Durchmesser Betonstahl	16 mm
Länge	500 mm
DB Zeichnungs-Nr.	3 Ebs 15.03.19 - 33
VPE	1 Stk.
Preis / Stk.	40,85 €

Kupfer-Kabel-Erdungsbrücken D BEB 4 / 5

Die Erdungsbrücken sind zur Erdung, Rückstromführung sowie dem Potentialausgleich im Nutzungsbereich von Bahnstrecken vorgesehen. Diese Variante wird bündig zur Oberfläche eingebaut und mit der auf das Kupferkabel aufgepressten verkupferten Stahllasche an die erdende Bewehrung angeschweißt. Die Flexibilität des Kabels erleichtert dem Anwender den Einbau in die Bewehrung. Die speziellen FLEX-Varianten sind bei platzkritischen Einbausituationen besonders geeignet - hier kommen extra-flexible, feindrätige Kupferkabel zum Einsatz. Diese Erdungsbrücken besitzen zudem eine technische Freigabe der DB Netz AG und können dort somit planungssicher verwendet werden.



Allgemeine Technische Daten:	
Werkstoff Platte	NIRO
Werkstoff-Nr.	1.4301
Werkstoff Hülse	St / Cu
Werkstoff Lasche	St / Cu
Werkstoff Kabel	Cu
Normenbezug	Ril 997.0205A01
Gewinde	M16
Durchmesser Anschlussplatte	50 mm
Abmessung Lasche	80 x 30 mm
DB Zeichnungs-Nr.	3 Ebs 15.03.19 - 32

Typ D ...	BEB 4 / EBS 15-03-19	BEB 4-FLEX / EBS 15-03-19
Art.-Nr.	419 040 NEU	419 041 NEU
Kurzschlussstrom	≤ 25 kA	≤ 25 kA
Prüfstrom	25 kA / 100 ms	25 kA / 100 ms
Kurzschlussstrom (AC 50 Hz / DC) (1 s; ≤ 300 °C)	7,9 kA	7,9 kA
Kabel	NYY-O	H07V-K
Querschnitt / Ø Kabel	70 mm ² / 17 mm	70 mm ² / 17 mm
Länge	500 mm	500 mm
VPE	1 Stk.	1 Stk.
Preis / Stk.	41,60 €	48,95 €

Typ D ...	BEB 5 / EBS 15-03-19	BEB 5-FLEX / EBS 15-03-19
Art.-Nr.	419 050 NEU	419 051 NEU
Kurzschlussstrom	> 25 kA	> 25 kA
Prüfstrom	40 kA / 100 ms	40 kA / 100 ms
Kurzschlussstrom (AC 50 Hz / DC) (1 s; ≤ 300 °C)	12,6 kA	12,6 kA
Kabel	NYY-O	H07V-K
Querschnitt / Ø Kabel	95 mm ² / 19 mm	95 mm ² / 19 mm
Länge	500 mm	500 mm
VPE	1 Stk.	1 Stk.
Preis / Stk.	44,85 €	52,40 €

Typ D ...	BEB 5 - L700 / EBS 15-03-19	BEB 5 - L1000 / EBS 15-03-19
Art.-Nr.	419 501 NEU	419 502 NEU
Kurzschlussstrom	> 25 kA	> 25 kA
Prüfstrom	40 kA / 100 ms	40 kA / 100 ms
Kurzschlussstrom (AC 50 Hz / DC) (1 s; ≤ 300 °C)	12,6 kA	12,6 kA
Kabel	NYY-O	NYY-O
Querschnitt / Ø Kabel	95 mm ² / 19 mm	95 mm ² / 19 mm
Länge	700 mm	1000 mm
VPE	1 Stk.	1 Stk.
Preis / Stk.	50,50 €	59,10 €

Typ D ...	BEB 5 - L1500 / EBS 15-03-19	BEB 5 - L2000 / EBS 15-03-19
Art.-Nr.	419 503 NEU	419 504 NEU
Kurzschlussstrom	> 25 kA	> 25 kA
Prüfstrom	40 kA / 100 ms	40 kA / 100 ms
Kurzschlussstrom (AC 50 Hz / DC) (1 s; ≤ 300 °C)	12,6 kA	12,6 kA
Kabel	NYY-O	NYY-O
Querschnitt / Ø Kabel	95 mm ² / 19 mm	95 mm ² / 19 mm
Länge	1500 mm	2000 mm
VPE	1 Stk.	1 Stk.
Preis / Stk.	73,40 €	87,60 €

Kupfer-Kabel-Erdungsbrücken D BEB 6 / 7



Die Erdungsbrücken sind zur Erdung, Rückstromführung sowie dem Potentialausgleich im Nutzungsbereich von Bahnstrecken vorgesehen. Diese Variante wird als Erdungsdurchführung von Bauteilen verwendet indem sie beidseitig bündig zur Oberfläche eingebaut wird. Die Flexibilität des Kabels erleichtert dem Anwender den Einbau in die Bewehrung. Die speziellen FLEX-Varianten sind bei platzkritischen Einbausituationen besonders geeignet - hier kommen extra-flexible, feindrähtige Kupferkabel zum Einsatz. Diese Erdungsbrücken besitzen zudem eine technische Freigabe der DB Netz AG und können dort somit planungssicher verwendet werden.

Allgemeine Technische Daten:

Werkstoff Platte	NIRO
Werkstoff-Nr.	1.4301
Werkstoff Hülse	St / Cu
Werkstoff Kabel	Cu
Normenbezug	Ril 997.0205A01
Gewinde	M16
Durchmesser Anschlussplatte	50 mm
Länge	500 mm
DB Zeichnungs-Nr.	3 Ebs 15.03.19 - 33

Typ D ...	BEB 6 / EBS 15-03-19	BEB 6-FLEX / EBS 15-03-19
Art.-Nr.	419 060 <small>NEU</small>	419 061 <small>NEU</small>
Kurzschlussstrom	≤ 25 kA	≤ 25 kA
Prüfstrom	25 kA / 100 ms	25 kA / 100 ms
Kurzschlussstrom (AC 50 Hz / DC) (1 s; ≤ 300 °C)	7,9 kA	7,9 kA
Kabel	NYY-O	H07V-K
Querschnitt Kabel	70 mm ²	70 mm ²
Durchmesser Kabel	17 mm	17 mm
VPE	1 Stk.	1 Stk.
Preis / Stk.	42,60 €	49,85 €

Typ D ...	BEB 7 / EBS 15-03-19	BEB 7-FLEX / EBS 15-03-19
Art.-Nr.	419 070 <small>NEU</small>	419 071 <small>NEU</small>
Kurzschlussstrom	> 25 kA	> 25 kA
Prüfstrom	40 kA / 100 ms	40 kA / 100 ms
Kurzschlussstrom (AC 50 Hz / DC) (1 s; ≤ 300 °C)	12,6 kA	12,6 kA
Kabel	NYY-O	H07V-K
Querschnitt Kabel	95 mm ²	95 mm ²
Durchmesser Kabel	19 mm	19 mm
VPE	1 Stk.	1 Stk.
Preis / Stk.	45,40 €	53,30 €

Kupfer-Kabel-Erdungsbrücken D BEB 9 / 10



Die Erdungsbrücken sind zur Erdung, Rückstromführung sowie dem Potentialausgleich im Nutzungsbereich von Bahnstrecken vorgesehen. Diese Variante stellt eine nicht sichtbare Verbindung innerhalb des Betons dar, indem die auf das Kupferkabel aufgedrückten verkupferten Stahllaschen an die erdende Bewehrung angeschweißt werden. Die Flexibilität des Kabels erleichtert dem Anwender den Einbau in die Bewehrung. Die speziellen FLEX-Varianten sind bei platzkritischen Einbausituationen besonders geeignet - hier kommen extra-flexible, feindrähtige Kupferkabel zum Einsatz. Diese Erdungsbrücken besitzen zudem eine technische Freigabe der DB Netz AG und können dort somit planungssicher verwendet werden.

Allgemeine Technische Daten:

Werkstoff Lasche	St / Cu
Werkstoff Kabel	Cu
Normenbezug	Ril 997.0205A01
Abmessung Lasche	80 x 30 mm
DB Zeichnungs-Nr.	3 Ebs 15.03.19 - 33

Typ D ...	BEB 9 / EBS 15-03-19	BEB 9-FLEX / EBS 15-03-19
Art.-Nr.	419 090 <small>NEU</small>	419 091 <small>NEU</small>
Kurzschlussstrom	≤ 25 kA	≤ 25 kA
Prüfstrom	25 kA / 100 ms	25 kA / 100 ms
Kurzschlussstrom (AC 50 Hz / DC) (1 s; ≤ 300 °C)	7,9 kA	7,9 kA
Kabel	NYY-O	H07V-K
Querschnitt Kabel	70 mm ²	70 mm ²
Durchmesser Kabel	17 mm	17 mm
Länge	500 mm	500 mm
VPE	1 Stk.	1 Stk.
Preis / Stk.	38,30 €	44,75 €

Typ D ...	BEB 10 / EBS 15-03-19	BEB 10-FLEX / EBS 15-03-19	BEB 10 - L800 / EBS 15-03-19
Art.-Nr.	419 100 <small>NEU</small>	419 101 <small>NEU</small>	419 505 <small>NEU</small>
Kurzschlussstrom	> 25 kA	> 25 kA	> 25 kA
Prüfstrom	40 kA / 100 ms	40 kA / 100 ms	40 kA / 100 ms
Kurzschlussstrom (AC 50 Hz / DC) (1 s; ≤ 300 °C)	12,6 kA	12,6 kA	12,6 kA
Kabel	NYY-O	H07V-K	NYY-O
Querschnitt Kabel	95 mm ²	95 mm ²	95 mm ²
Durchmesser Kabel	19 mm	19 mm	19 mm
Länge	500 mm	500 mm	800 mm
VPE	1 Stk.	1 Stk.	1 Stk.
Preis / Stk.	41,60 €	48,60 €	50,30 €

Erdungsverbinder für Großrohrerdung D BEB 11



Die Erdungsbrücken sind zur Erdung, Rückstromführung sowie dem Potentialausgleich im Nutzungsbereich von Bahnstrecken vorgesehen. Die Variante für Großrohrerdung ist zur Verwendung bei Pfahl- und Großrohrfundamenten vorgesehen. Das Produkt besteht aus einem Kupferkabel mit aufgedrückter Hülse und NIRO Anschlussplatte mit integrierten Bohrungen zur Schraubbefestigung an einem Ende, sowie einem Kabelschuh am gegenüberliegenden Ende. Der Kabelschuh dient dazu eine kurzschlussstromfeste Verbindung zum Pfahl- oder Großrohrfundament herzustellen. Die Flexibilität des Kabels erleichtert dem Anwender den Einbau in die Bewehrung. Diese Erdungsbrücke besitzt zudem eine technische Freigabe der DB Netz AG und kann dort somit planungssicher verwendet werden.

Typ D ...	BEB 11 / EBS 15-03-27	BEB 11 - L1000 / EBS 15-03-27
Art.-Nr.	419 110 <small>NEU</small>	419 506 <small>NEU</small>
Werkstoff Platte	NIRO	NIRO
Werkstoff-Nr.	1.4301	1.4301
Werkstoff Hülse	St / Cu	St / Cu
Werkstoff Kabelschuh	Cu/gal Sn	Cu/gal Sn
Werkstoff Kabel	Cu	Cu
Kurzschlussstrom	≤ 25 kA	≤ 25 kA
Prüfstrom	25 kA / 100 ms	25 kA / 100 ms
Normenbezug	Ril 997.0205A01	Ril 997.0205A01
Kurzschlussstrom (AC 50 Hz / DC) (1 s; ≤ 300 °C)	7,9 kA	7,9 kA
Gewinde	M16	M16
Durchmesser Anschlussplatte	50 mm	50 mm
Kabel	NYY-O	NYY-O
Querschnitt Kabel	70 mm ²	70 mm ²
Durchmesser Kabel	17 mm	17 mm
Bohrung Kabelschuh	13 mm	13 mm
Länge	500 mm	1000 mm
DB Zeichnungs-Nr.	4 Ebs 15.03.27 - 2	4 Ebs 15.03.27 - 2
VPE	1 Stk.	1 Stk.
Preis / Stk.	43,75 €	54,30 €

Erdungsverbinder für Großrohrerdung D BEB 40

Die Erdungsverbinder sind zur Erdung, Rückstromführung sowie dem Potentialausgleich im Nutzungsbereich von Bahnstrecken vorgesehen. Die Variante für Großrohrerdung ist zur Verwendung bei Pfahl- und Großrohrfundamenten konzipiert. Das Produkt besteht aus einem Stahlseil mit einer verkupferten Stahlflasche an einem Ende, sowie einem Kabelschuh am gegenüberliegenden Ende. Ein Schrumpfschlauch auf Seite der Anschweißflasche verhindert das Eindringen von Wasser ins Stahlseil. Das Stahlseil stellt somit eine präventive Diebstahlschutzmaßnahme dar. Dieser Erdungsverbinder besitzt zudem eine technische Freigabe der DB Netz AG und kann dort somit planungssicher verwendet werden.



Typ D ...	BEB 40 / EBS 15-03-25
Art.-Nr.	419 400 NEU
Werkstoff Lasche	St / Cu
Werkstoff Kabelschuh	Cu/gal Sn
Werkstoff Seil	St
Kurzschlussstrom	≤ 25 kA
Prüfstrom	25 kA / 100 ms
Normenbezug	Ril 997.0205A01
Kurzschlussstrom (AC 50 Hz / DC) (1 s; ≤ 300 °C)	7,9 kA
Querschnitt Seil	95 mm ²
Durchmesser Kabel	17 mm
Abmessung Lasche	80 x 30 mm
Bohrung Kabelschuh	17 mm
Länge	500 mm
DB Zeichnungs-Nr.	4 Ebs 15.03.25 - 4
VPE	1 Stk.
Preis / Stk.	48,95 €

Stahlseil-Erdungsverbinder D BEB 26

Die Erdungsverbinder sind zur Erdung, Rückstromführung sowie dem Potentialausgleich im Nutzungsbereich von Bahnstrecken vorgesehen. Die halogenfreie (Ummantelung) Variante D BEB 26 - zum äußeren Verbinden von Erdungspunkten oder anderen zu erdenen Teilen, besitzt ein Stahlseil als Erdungsleiter und stellt somit eine präventive Diebstahlschutzmaßnahme dar. Dieser Erdungsverbinder besitzt zudem eine technische Freigabe der DB Netz AG und kann dort somit planungssicher verwendet werden.



Typ D ...	BEB 26 / EBS 15-03-17
Art.-Nr.	419 260 NEU
Werkstoff Kabelschuh	Cu/gal Sn
Werkstoff Seil	St
Kurzschlussstrom	≤ 25 kA
Prüfstrom	25 kA / 100 ms
Normenbezug	Ril 997.0205A01
Kurzschlussstrom (AC 50 Hz / DC) (1 s; ≤ 300 °C)	7,9 kA
Seil	1-12-12 B 350 sZ PE
Querschnitt Seil	≥ 95 mm ²
Ausführung	halogenfrei
Durchmesser Kabel	17 mm
Bohrung Kabelschuh	17 mm
Länge	500 mm
DB Zeichnungs-Nr.	3 Ebs 15.03.17 - 11
VPE	1 Stk.
Preis / Stk.	47,95 €

CuStAl-Kabel-Erdungsverbinder D BEB 29

Die Erdungsverbinder sind zur Erdung, Rückstromführung sowie dem Potentialausgleich im Nutzungsbereich von Bahnstrecken vorgesehen. Die halogenfreie Variante D BEB 29 bzw. halogenfreie und flammwidrige Variante D BEB 29-NF - zum äußeren Verbinden von Erdungspunkten und anderen Anschlusselementen wird mit einer Kabelschuhversion für M16-Anschlüsse ausgeführt. Diese Erdungsverbinder bestehen aus einem Kupfer-Stahl-Aluminium-Kabel und stellen somit eine präventive Diebstahlschutzmaßnahme dar. Diese Erdungsverbinder besitzen zudem eine technische Freigabe der DB Netz AG und können dort somit planungssicher verwendet werden. Bei der halogenfreie und flammwidrige Ausführung ist der Einsatz in Tunneln gemäß EU-Verordnung möglich.



Allgemeine Technische Daten:

Werkstoff Kabelschuh	Cu/gal Sn
Werkstoff Kabel	CuStAl
Kurzschlussstrom	> 25 kA
Prüfstrom	40 kA / 100 ms
Normenbezug	Ril 997.0205A01
Kurzschlussstrom (AC 50 Hz / DC) (1 s; ≤ 300 °C)	12,6 kA
Durchmesser Kabel	17 mm
DB Zeichnungs-Nr.	4 Ebs 15.03.17 - 6 (Bayka)

Typ D ...	BEB 29 / EBS 15-03-17	BEB 29-NF / EBS 15-03-17
Art.-Nr.	419 290 NEU	419 291 NEU
Kabel	(N)2X RF CuStAl	B2ca RF CuStAl
Querschnitt Kabel	≥ 70 mm ²	-
Querschnitt Seil	-	≥ 70 mm ²
Ausführung	halogenfrei	halogenfrei und flammenwidrig
Bohrung Kabelschuh	17 mm	17 mm
Länge	500 mm	500 mm
VPE	1 Stk.	1 Stk.
Preis / Stk.	50,40 €	59,00 €

Typ D ...	BEB 29 - L350 / EBS 15-03-17	BEB 29 - L800 / EBS 15-03-17
Art.-Nr.	419 507 NEU	419 508 NEU
Kabel	(N)2X RF CuStAl	(N)2X RF CuStAl
Querschnitt Kabel	≥ 70 mm ²	≥ 70 mm ²
Querschnitt Seil	-	-
Ausführung	halogenfrei	halogenfrei
Bohrung Kabelschuh	17 mm	17 mm
Länge	350 mm	800 mm
VPE	1 Stk.	1 Stk.
Preis / Stk.	42,75 €	69,50 €

Typ D ...	BEB 29 M12 M16 / EBS 15-03-17	BEB 29-NF M12 M16 / EBS 15-03-17
Art.-Nr.	419 511 NEU	419 512 NEU
Kabel	(N)2X RF CuStAl	B2ca RF CuStAl
Querschnitt Kabel	≥ 70 mm ²	-
Querschnitt Seil	-	≥ 70 mm ²
Ausführung	halogenfrei	halogenfrei und flammenwidrig
Bohrung Kabelschuh	13 mm für M12 und 17 mm für M16	13 mm für M12 und 17 mm für M16
Länge	500 mm	500 mm
VPE	1 Stk.	1 Stk.
Preis / Stk.	45,40 €	45,40 €

Typ D ...	BEB 29 R / EBS 15-03-17	BEB 29 L / EBS 15-03-17
Art.-Nr.	419 513 NEU	419 514 NEU
Kabel	(N)2X RF CuStAl	(N)2X RF CuStAl
Querschnitt Kabel	≥ 70 mm ²	≥ 70 mm ²
Ausführung	halogenfrei	halogenfrei
Bohrung Kabelschuh	17 mm	17 mm
Ausführung Kabelschuh	90° rechts gedreht	90° links gedreht
Länge	500 mm	500 mm
VPE	1 Stk.	1 Stk.
Preis / Stk.	45,40 €	45,40 €

Erdungsmaterial für Bahntechnik

Klebebad

Das Klebebad wird verwendet, um die Bahnerdungsprodukte mittels einer Klebeverbindung an der Schalung zu befestigen. Das Klebebad lässt sich an der NIRO-Anschlussplatte des D BEB 0 aufkleben, um anschließend mit der Schalung selbst verbunden zu werden.



Typ D ...	KLP D50 BEB
Art.-Nr.	419 900 NEU
Durchmesser	50 mm
VPE	1 Stk.
Preis / Stk.	1,90 €

Erdungsaufkleber

Der Erdungsaufkleber ist als Ersatzteil zur Kennzeichnung von Bahnerdungsprodukten im eingebauten Zustand vorgesehen. Dieser lässt sich einfach auf die NIRO-Anschlussplatte aufkleben. Eine solche Kennzeichnung kann für die Erdungsbrücken D BEB 1 bis 8 sowie für die Variante D BEB 11 für Großrohrerdungen vorgenommen werden, falls der werksseitig angebrachte Aufkleber nicht mehr vorhanden bzw. beschädigt ist.



Typ D ...	EAK D50 BEB
Art.-Nr.	419 901 NEU
Durchmesser	50 mm
VPE	1 Stk.
Preis / Stk.	0,80 €

Sechskantschraube



Typ D ...	SKS M16X30 V4A
Art.-Nr.	419 902 NEU
Werkstoff	NIRO A4-70
Gewinde	M16 x 30 mm
VPE	1 Stk.
Preis / Stk.	2,55 €

Sechskantmutter



Typ D ...	SKM M16 V4A
Art.-Nr.	419 903 NEU
Werkstoff	NIRO A4-70
Gewinde	M16
VPE	1 Stk.
Preis / Stk.	2,00 €

Unterlegscheibe



Typ D ...	SCH A17 V4A
Art.-Nr.	419 904 NEU
Werkstoff	NIRO A4-70
Durchmesser Außen	30 mm
Durchmesser Innen	17 mm
VPE	1 Stk.
Preis / Stk.	0,60 €

Potentialausgleich

Potentialausgleichsschienen K12 mit Aufsteckklemmen

Potentialausgleichsschienen für den Schutz- und Funktionspotentialausgleich nach DIN VDE 0100-410/540 und den Blitzschutz-Potentialausgleich nach DIN EN 62305-3 (VDE 0185-305-3).

Ausführung:

- Geprüft nach DIN VDE 0618-1
- VDE-Zeichen
- CE-Zeichen
- Befestigungsböcke und Abdeckhaube aus Kunststoff, grau oder schwarz (halogenfrei)
- Abdeckung plombierbar / beschriftbar
- Aufsteckklemmen St/gal Zn
- Mit 12 Kontaktzungen

Belegung:

Für Rd je eine Kontaktzunge.
Für FI je zwei Kontaktzungen.

Ausführung Standard

Anschlüsse für:
10 Leiter 2,5-95 mm² (ein- / mehrdrähtig) oder Rd Ø10 mm.
1 Leiter FI bis 30 x 4 mm.



Typ PAS ...	11AK
Art.-Nr.	563 200
Werkstoff Kontaktschiene	Cu/gal Sn
Querschnitt	30 mm ²
Befestigung	[2x] 6 x 8 mm
Normenbezug	DIN EN 62561-1
VPE	1 Stk.
Preis / Stk.	27,30 €

Ausführung UV-stabilisiert

Anschlüsse für:
10 Leiter 2,5-95 mm² (ein- / mehrdrähtig) oder Rd Ø10 mm.
1 Leiter FI bis 30 x 4 mm.



Typ PAS ...	11AK UV
Art.-Nr.	563 201
Werkstoff Kontaktschiene	Cu/gal Sn
Querschnitt	30 mm ²
Befestigung	[2x] 6 x 8 mm
Normenbezug	DIN EN 62561-1
VPE	1 Stk.
Preis / Stk.	26,85 €

Potentialausgleichsschiene MS

Für den Potentialausgleich.

Anschlüsse für:
7 Leiter 2,5-25 mm² (ein- / mehrdrähtig).
1 Leiter Rd Ø7-10 mm.
1 Leiter FI bis 30 x 3,5 mm oder Rd Ø8-10 mm.



Typ	PAS 9AK
Art.-Nr.	563 050
Kontaktschiene	Ms
Querschnitt	35 mm ²
Befestigung	[4x] 6 x 9 mm
VPE	1 Stk.
Preis / Stk.	12,00 €

Potentialausgleichsschienen R15 mit Reihenklemmensystem / Baukasten

Potentialausgleichsschienen für den Schutz- und Funktionspotentialausgleich nach DIN VDE 0100-410/540 und den Blitzschutz-Potentialausgleich nach DIN EN 62305-3 (VDE 0185-305-3).

Ausführung:

- Geprüft nach DIN VDE 0609
- 15 Teilungseinheiten
- Schienenböcke und Abdeckhaube aus Kunststoff, grau (halogenfrei)
- Abdeckung plombierbar / beschriftbar
- Reihenklemmen St/gal Zn

Ausführung A

Anschlüsse für:
7 Leiter 2,5-25 mm²
(ein- / mehrdrähtig).
2 Leiter 16-95 mm² (ein- / mehrdrähtig)
oder Rd Ø8-10 mm.
1 Leiter Fl bis 30 x 4 mm.

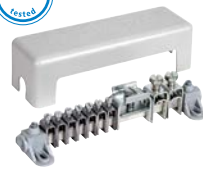

Typ PAS AH RK ...	7X25 2X8.10 1XFL30
Art.-Nr.	563 010
Klemmschiene	Ms/gal Sn
Querschnitt	100 mm ²
Befestigung	[4x] 6 x 12 mm
Normenbezug	DIN EN 62561-1
VPE	1 Stk.
Preis / Stk.	37,85 €

Ausführung B

Anschlüsse für:
5 Leiter 2,5-25 mm²
(ein- / mehrdrähtig).
3 Leiter 16-95 mm² (ein- / mehrdrähtig)
oder Rd Ø8-10 mm.
1 Leiter Fl bis 30 x 4 mm.



Typ PAS AH RK ...	5X25 3X8.10 1XFL30
Art.-Nr.	563 020
Klemmschiene	Ms/gal Sn
Querschnitt	100 mm ²
Befestigung	[4x] 6 x 12 mm
Normenbezug	DIN EN 62561-1
VPE	1 Stk.
Preis / Stk.	37,75 €

Ausführung C

Anschlüsse für:
13 Leiter 2,5-25 mm²
(ein- / mehrdrähtig).
1 Leiter 16-95 mm² (ein- / mehrdrähtig)
oder Rd Ø8-10 mm.



Typ PAS AH RK ...	13X25 1X8.10
Art.-Nr.	563 030
Klemmschiene	Ms/gal Sn
Querschnitt	100 mm ²
Befestigung	[4x] 6 x 12 mm
Normenbezug	DIN EN 62561-1
VPE	1 Stk.
Preis / Stk.	41,60 €

Ausführung D

Anschlüsse für:
7 Leiter 2,5-25 mm²
(ein- / mehrdrähtig).
2 Leiter 16-95 mm² (ein- / mehrdrähtig)
oder Rd Ø8-10 mm.
1 Leiter Fl bis 40 x 5 mm.



Typ PAS AH RK ...	7X25 2X8.10 1XFL40
Art.-Nr.	563 040
Klemmschiene	Ms/gal Sn
Querschnitt	100 mm ²
Befestigung	[4x] 6 x 12 mm
Normenbezug	DIN EN 62561-1
VPE	1 Stk.
Preis / Stk.	40,80 €

Zubehör für Potentialausgleichsschienen R15 mit Reihenklemmensystem / Baukasten

Reihenklemme

Anschluss für:
1 Leiter 2,5-25 mm² (ein- / mehrdrähtig).



Typ	RK 16 PAS
Art.-Nr.	563 011
Werkstoff	St/gal Zn
Teilungseinheiten	1
Normenbezug	DIN EN 62561-1
VPE	200 Stk.
Preis / Stk.	1,90 €

Reihenklemme

Anschluss für:
1 Leiter 16-95 mm² (ein- / mehrdrähtig)
oder Rd Ø8-10 mm.



Typ	RK 95 PAS
Art.-Nr.	563 013
Werkstoff	St/gal Zn
Teilungseinheiten	2
Normenbezug	DIN EN 62561-1
VPE	100 Stk.
Preis / Stk.	2,75 €

Reihenklemme

Anschluss für:
1 Leiter Fl bis 30 x 4 mm.



Typ	RK FL30 PAS
Art.-Nr.	563 012
Werkstoff	St/gal Zn
Teilungseinheiten	4
Normenbezug	DIN EN 62561-1
VPE	1 Stk.
Preis / Stk.	4,10 €

Reihenklemme

Anschluss für:
1 Leiter Fl bis 40 x 5 mm.



Typ	RK FL40 PAS
Art.-Nr.	563 019
Werkstoff	St/gal Zn
Teilungseinheiten	5
Normenbezug	DIN EN 62561-1
VPE	1 Stk.
Preis / Stk.	5,60 €

Zubehör für Potentialausgleichsschienen R15 mit Reihenklemmensystem / Baukasten

Klemmschiene



Allgemeine Technische Daten:

Werkstoff	Ms/gal Sn
Querschnitt	100 mm ²

Typ	KS 198 PAS	KS 398 PAS
Art.-Nr.	563 016	563 017
Länge (l1)	198 mm	398 mm
Teilungseinheiten	15	30
Anzahl Schienenböcke	2	4
Anzahl Abdeckhaube	1	2
VPE	10 Stk.	10 Stk.
Preis / Stk.	9,15 €	17,95 €

Typ	KS 798 PAS
Art.-Nr.	563 018
Länge (l1)	798 mm
Teilungseinheiten	60
Anzahl Schienenböcke	8
Anzahl Abdeckhaube	4
VPE	1 Stk.
Preis / Stk.	33,45 €

Schienenbock



Typ	SB PAS RK
Art.-Nr.	563 014
Werkstoff	Kunststoff
Farbe	grau ●
Befestigung	[2x] 6 x 12 mm
Teilungseinheiten	2
VPE	50 Stk.
Preis / Stk.	2,65 €

Abdeckung

Aufrastbar / beschriftbar



Typ	AH PAS RK
Art.-Nr.	563 015
Werkstoff	Kunststoff
Farbe	grau ●
Teilungseinheiten	15
VPE	10 Stk.
Preis / Stk.	4,85 €

Potentialausgleichsschiene mit Reihenklemmensystem Mini

Potentialausgleichsschienen für den Schutz- und Funktionspotentialausgleich nach DIN VDE 0100-410/540 bei Kleinanlagen.

Ausführung:

- Geprüft nach DIN VDE 0609
- Reihenklemmen St/gal Zn

Ohne Abdeckung.

Anschlüsse für:
6 Leiter 2,5-25 mm²
(ein- / mehrdrätig).



Typ	PAS 6RK OH
Art.-Nr.	563 105
Klemmschiene	Ms/gal Sn
Querschnitt	100 mm ²
Schienenböcke	Kunststoff
Befestigung	[4x] 6 x 12 mm
Normenbezug	DIN EN 62561-1
VPE	10 Stk.
Preis / Stk.	21,35 €

Potentialausgleichsschienen Industrie

Potentialausgleichsschienen für den Schutz und Funktionspotentialausgleich nach DIN VDE 0100-410/540 und den Blitzschutz-Potentialausgleich nach DIN EN 62305-3 (VDE 0185-305-3). Auch für den Einsatz in Ex-Bereichen geeignet (gegen Selbstlockern der Schrauben gesichert).

Ausführung:

- Mit Federring
- Isolator UP (duroplastisch, rot) mit Gewinde M10
- UV-stabilisiert und halogenfrei

6 Anschlüsse



Typ PAS I ...	6AP M10 CU	6AP M10 V2A
Art.-Nr.	472 207	472 209
Werkstoff	Cu	NIRO
Abmessung (l x b x t1)	295 x 40 x 5 mm	295 x 40 x 6 mm
Querschnitt	200 mm ²	240 mm ²
Kurzschlussstrom (AC 50 Hz / DC) (1 s; ≤ 300 °C)	39 kA	8,9 kA
Schraube	⚙ M10 x 25 mm	⚙ M10 x 25 mm
Werkstoff Schraube / Mutter	NIRO	NIRO
Ausführung	mit Federring	mit Federring
Werkstoff Isolator	UP	UP
Normenbezug	DIN EN 62561-1	DIN EN 62561-1
VPE	1 Stk.	1 Stk.
Preis / Stk.	75,00 €	67,20 €

8 Anschlüsse



Typ PAS I ...	8AP M10 CU	8AP M10 V2A
Art.-Nr.	472 227	472 229
Werkstoff	Cu	NIRO
Abmessung (l x b x t1)	365 x 40 x 5 mm	365 x 40 x 6 mm
Querschnitt	200 mm ²	240 mm ²
Kurzschlussstrom (AC 50 Hz / DC) (1 s; ≤ 300 °C)	39 kA	8,9 kA
Schraube	☛ M10 x 25 mm	☛ M10 x 25 mm
Werkstoff Schraube / Mutter	NIRO	NIRO
Ausführung	mit Federring	mit Federring
Werkstoff Isolator	UP	UP
Normenbezug	DIN EN 62561-1	DIN EN 62561-1
VPE	1 Stk.	1 Stk.
Preis / Stk.	91,70 €	84,50 €

10 Anschlüsse



Typ PAS I ...	10AP M10 CU	10AP M10 V2A
Art.-Nr.	472 217	472 219
Werkstoff	Cu	NIRO
Abmessung (l x b x t1)	435 x 40 x 5 mm	435 x 40 x 6 mm
Querschnitt	200 mm ²	240 mm ²
Kurzschlussstrom (AC 50 Hz / DC) (1 s; ≤ 300 °C)	39 kA	8,9 kA
Schraube	☛ M10 x 25 mm	☛ M10 x 25 mm
Werkstoff Schraube / Mutter	NIRO	NIRO
Ausführung	mit Federring	mit Federring
Werkstoff Isolator	UP	UP
Normenbezug	DIN EN 62561-1	DIN EN 62561-1
VPE	1 Stk.	1 Stk.
Preis / Stk.	100,70 €	95,40 €

12 Anschlüsse



Typ PAS I ...	12AP M10 CU	12AP M10 V2A
Art.-Nr.	472 237	472 239
Werkstoff	Cu	NIRO
Abmessung (l x b x t1)	505 x 40 x 5 mm	505 x 40 x 6 mm
Querschnitt	200 mm ²	240 mm ²
Kurzschlussstrom (AC 50 Hz / DC) (1 s; ≤ 300 °C)	39 kA	8,9 kA
Schraube	☛ M10 x 25 mm	☛ M10 x 25 mm
Werkstoff Schraube / Mutter	NIRO	NIRO
Ausführung	mit Federring	mit Federring
Werkstoff Isolator	UP	UP
Normenbezug	DIN EN 62561-1	DIN EN 62561-1
VPE	1 Stk.	1 Stk.
Preis / Stk.	113,70 €	112,80 €

Sonderanfertigungen auf Anfrage.

Zubehör für Potentialausgleichsschienen Industrie

Abdeckungen für PAS Industrie

Abdeckungen für PAS mit Isolatoren.



Allgemeine Technische Daten:

Werkstoff	NIRO
-----------	------

Typ	AD PAS 6AP V2A	AD PAS 8AP V2A
Art.-Nr.	472 279	472 269
Ausführung PAS	6 Anschlüsse	8 Anschlüsse
Abmessung (l x b x t)	301 x 60 x 0,8 mm	371 x 60 x 0,8 mm
VPE	1 Stk.	1 Stk.
Preis / Stk.	27,40 €	30,25 €

Typ	AD PAS 10AP V2A	AD PAS 12AP V2A
Art.-Nr.	472 289	472 299
Ausführung PAS	10 Anschlüsse	12 Anschlüsse
Abmessung (l x b x t)	441 x 60 x 0,8 mm	511 x 60 x 0,8 mm
VPE	1 Stk.	1 Stk.
Preis / Stk.	33,35 €	37,95 €

Isolator für PAS Industrie



Typ	IS PAS M10
Art.-Nr.	472 210
Werkstoff	UP (Duroplast)
Anschlussgewinde	M10 (Länge 12 mm)
Farbe	rot ●
Abmessung (d x h)	32 x 40 mm
VPE	1 Stk.
Preis / Stk.	15,20 €

Befestigungsset für PAS Industrie

Zur Montage der Isolatoren z. B. an Wänden.



Typ	BFS M10X20 PAS STTZN	BFS M10X20 PAS V2A
Art.-Nr.	472 201	472 202
Werkstoff Schraube	St/tZn	NIRO
Schraube	45 mm ☛ M10 x 20 mm	45 mm ☛ M10 x 20 mm
Kunststoffdübel	Ø12 x 60 mm	Ø12 x 60 mm
Gesamtlänge	80 mm	80 mm
VPE	1 Stk.	1 Stk.
Preis / Stk.	3,65 €	9,15 €

Erdungsschienen einreihig

Erdungsschienen zum Anschrauben an Stahlkonstruktionen, Abstand der Bohrungen 35 mm.

Anschlussmöglichkeiten:

- Flachband mit Bohrung: mit Flachkopfschrauben M10 (verdreh-sicher), Muttern und Federring
- Rundleiter: mit KS-Verbinder z. B. Art.-Nr. 301 000 / 301 019 oder mit Klemmbock z. B. Art.-Nr. 390 150

1x 4 Anschlüsse



Typ ES ...	4AP 11X11 V2A
Art.-Nr.	472 309
Werkstoff	NIRO
Querschnitt	105 mm ²
Anschlussbohrungen	11 x 11 mm
Abmessung (l x b x t1)	232 x 30 x 3,5 mm
Befestigung	[2x] 12 x 15 mm
Normenbezug	DIN EN 62561-1
VPE	1 Stk.
Preis / Stk.	28,15 €

1x 6 Anschlüsse



Typ ES ...	6AP 11X11 V2A
Art.-Nr.	472 319
Werkstoff	NIRO
Querschnitt	105 mm ²
Anschlussbohrungen	11 x 11 mm
Abmessung (l x b x t1)	292 x 30 x 3,5 mm
Befestigung	[2x] 12 x 15 mm
Normenbezug	DIN EN 62561-1
VPE	1 Stk.
Preis / Stk.	33,45 €

1x 8 Anschlüsse



Typ ES ...	8AP 11X11 V2A
Art.-Nr.	472 329
Werkstoff	NIRO
Querschnitt	105 mm ²
Anschlussbohrungen	11 x 11 mm
Abmessung (l x b x t1)	352 x 30 x 3,5 mm
Befestigung	[2x] 12 x 15 mm
Normenbezug	DIN EN 62561-1
VPE	1 Stk.
Preis / Stk.	39,40 €

1x 10 Anschlüsse



Typ ES ...	10AP 11X11 V2A
Art.-Nr.	472 339
Werkstoff	NIRO
Querschnitt	105 mm ²
Anschlussbohrungen	11 x 11 mm
Abmessung (l x b x t1)	412 x 30 x 3,5 mm
Befestigung	[2x] 12 x 15 mm
Normenbezug	DIN EN 62561-1
VPE	1 Stk.
Preis / Stk.	45,55 €

1x 12 Anschlüsse



Typ ES ...	12AP 11X11 V2A
Art.-Nr.	472 349
Werkstoff	NIRO
Querschnitt	105 mm ²
Anschlussbohrungen	11 x 11 mm
Abmessung (l x b x t1)	472 x 30 x 3,5 mm
Befestigung	[2x] 12 x 15 mm
Normenbezug	DIN EN 62561-1
VPE	1 Stk.
Preis / Stk.	51,30 €

Sonderanfertigungen auf Anfrage.

Erdungsschienen zweireihig

Erdungsschienen zum Anschrauben an Stahlkonstruktionen, Abstand der Bohrungen 50 mm.

Anschlussmöglichkeiten:

- Flachband mit Bohrung: mit Sechskantschrauben M10, Muttern und Federring
- Flachband (-40 mm) ohne Bohrung: mit Überleger der Trennklemmen z. B. Art.-Nr. 454 100
- Rundleiter: mit KS-Verbinder z. B. Art.-Nr. 301 000 / 301 019 oder mit Klemmbock z. B. Art.-Nr. 390 150

2x 2 Anschlüsse



Typ ES ...	2X2 ASB11 STTZN	2X2 ASB11 V2A
Art.-Nr.	472 023	472 109
Werkstoff	St/tZn	NIRO
Querschnitt	240 mm ²	300 mm ²
Anschlussbohrungen Ø	11 mm	11 mm
Abmessung (l x b x t1)	196 x 60 x 4 mm	196 x 60 x 5 mm
Befestigung	[2x] 12 x 15 mm	[2x] 12 x 15 mm
Normenbezug	DIN EN 62561-1	DIN EN 62561-1
VPE	1 Stk.	1 Stk.
Preis / Stk.	17,80 €	31,15 €

2x 3 Anschlüsse



Typ ES ...	2X3 ASB11 STTZN	2X3 ASB11 V2A
Art.-Nr.	472 022	472 119
Werkstoff	St/tZn	NIRO
Querschnitt	240 mm ²	300 mm ²
Anschlussbohrungen Ø	11 mm	11 mm
Abmessung (l x b x t1)	242 x 60 x 4 mm	242 x 60 x 5 mm
Befestigung	[2x] 12 x 15 mm	[2x] 12 x 15 mm
Normenbezug	DIN EN 62561-1	DIN EN 62561-1
VPE	1 Stk.	1 Stk.
Preis / Stk.	20,45 €	35,85 €

2x 4 Anschlüsse



Typ ES ...	2X4 ASB11 STTZN	2X4 ASB11 V2A
Art.-Nr.	472 024	472 129
Werkstoff	St/tZn	NIRO
Querschnitt	240 mm ²	300 mm ²
Anschlussbohrungen Ø	11 mm	11 mm
Abmessung (l x b x t1)	293 x 60 x 4 mm	293 x 60 x 5 mm
Befestigung	[2x] 12 x 15 mm	[2x] 12 x 15 mm
Normenbezug	DIN EN 62561-1	DIN EN 62561-1
VPE	1 Stk.	1 Stk.
Preis / Stk.	21,25 €	38,30 €

2x 6 Anschlüsse



Typ ES ...	2X6 ASB11 STTZN	2X6 ASB11 V2A
Art.-Nr.	472 021	472 139
Werkstoff	St/tZn	NIRO
Querschnitt	240 mm ²	300 mm ²
Anschlussbohrungen Ø	11 mm	11 mm
Abmessung (l x b x t1)	393 x 60 x 4 mm	393 x 60 x 5 mm
Befestigung	[2x] 12 x 15 mm	[2x] 12 x 15 mm
Normenbezug	DIN EN 62561-1	DIN EN 62561-1
VPE	1 Stk.	1 Stk.
Preis / Stk.	24,30 €	47,00 €

Sonderanfertigungen auf Anfrage.

Erdungsbandrohrschellen

Erdungsbandrohrschellen zum Einbinden von Rohren in den Schutz- und Funktionspotentialausgleich nach DIN VDE 0100-410/540, mit stetig verstellbarem Spannband.

Ausführung Standard

Zum Anschluss von 1 oder 2 Leitern oder Durchgangsverdrahtung, Anschlussquerschnitt 4-25 mm² (ein- / mehrdrähtig).



Allgemeine Technische Daten:

Werkstoff	NIRO
Anschluss (ein- / mehrdrähtig)	4-25 mm ²
Normenbezug	DIN EN 62561-1

Typ	BRS 27.60 AQ4 25 V2A	BRS 27.114 AQ4 25 V2A
Art.-Nr.	540 910	540 911
Klemmbereich Rohr Ø	27-60 mm (3/4-2")	27-114 mm (3/4-4")
Abmessung Band (l1 x b x t)	240 x 25 x 0,3 mm	410 x 25 x 0,3 mm
VPE	10 Stk.	10 Stk.
Preis / Stk.	8,05 €	8,90 €

Typ	BRS 27.168 AQ4 25 V2A
Art.-Nr.	540 912
Klemmbereich Rohr Ø	27-168 mm (3/4-6")
Abmessung Band (l1 x b x t)	570 x 25 x 0,3 mm
VPE	10 Stk.
Preis / Stk.	9,70 €

Ausführung BRS17

Zum Anschluss von 1 oder 2 Leitern oder Durchgangsverdrahtung, Anschlussquerschnitt 2,5-10 mm² (eindrähtig).



Typ	BRS 10.27 AQ2.5 10 V2A
Art.-Nr.	540 920
Werkstoff	NIRO
Klemmbereich Rohr Ø	10-27 mm (1/8-3/4")
Abmessung Band (l1 x b x t)	135 x 14 x 0,3 mm
Anschluss (eindrähtig)	2,5-10 mm ²
VPE	10 Stk.
Preis / Stk.	7,15 €

Spannkopf separat

Zum Kombinieren mit Endlos-Spannband (Art.-Nr. 540 901), Anschlussquerschnitt 4-25 mm² (ein- / mehrdrähtig).



Typ	SPK 25 BRS AQ4 25 V2A
Art.-Nr.	540 900
Werkstoff	NIRO
Anschluss	4-25 mm ²
Normenbezug	DIN EN 62561-1
VPE	50 Stk.
Preis / Stk.	6,05 €

Endlos-Spannband

Zum Ablängen z. B. mit Bleischere.



Typ	SPB 25X0.3 L100M V2A
Art.-Nr.	540 901
Werkstoff	NIRO
Abmessung Band (b x t)	25 x 0,3 mm
Länge	100 m
Militärische Bezeichnung	VG 96953 T05 BB001
VPE	1 Stk.
Preis / Stk.	265,00 €

Antennenerdung

Bandroherschelle für den Blitzschutz-Potentialausgleich von Rohren (z. B. Antennenstandrohren) nach DIN EN 62305-3 (VDE 0185-305-3).

Mit stetig verstellbarem Spannband, für 1 oder 2 Leiteranschlüsse und Durchgangsverdrahtung geeignet.

Antennen-Bandroherschellen komplett

Anschluss für:
1 Leiter Rd Ø10 mm oder
1-2 Leiter Rd Ø6-8 mm **oder** 4-50 mm²
(ein- / mehrdrähtig).



Typ	BRS 16.89 AK1X10 2X6.8 V2A	BRS 16.168 AK1X10 2X6.8 V2A
Art.-Nr.	540 103	540 100
Werkstoff	NIRO	NIRO
Klemmbereich Rohr Ø	16-89 mm (3/8-3")	16-168 mm (3/8-6")
Abmessung Band (l1 x b x t)	330 x 25 x 0,3 mm	570 x 25 x 0,3 mm
Anschluss (ein- / mehrdrähtig)	4-50 mm ²	4-50 mm ²
Schraube	☛ M8 x 20 mm	☛ M8 x 20 mm
Werkstoff Schraube	NIRO	NIRO
Normenbezug	DIN EN 62561-1	DIN EN 62561-1
Militärische Bezeichnung	VG 96953 T05 B0001	VG 96953 T05 B0002
Versorgungs-Nr.	-	5975-12-120-7744
VPE	10 Stk.	10 Stk.
Preis / Stk.	9,90 €	10,55 €

Spannkopf separat

Zum Kombinieren mit Endlos-Spannband (Art.-Nr. 540 901).
Anschluss für:
1 Leiter Rd Ø10 mm oder
1-2 Leiter Rd Ø6-8 mm **oder**
4-50 mm² (ein- / mehrdrähtig).



Typ	SPK 25 BRS AK1X10 2X6.8 V2A
Art.-Nr.	540 110
Werkstoff	NIRO
Anschluss (ein- / mehrdrähtig)	4-50 mm ²
Schraube	☛ M8 x 20 mm
Werkstoff Schraube	NIRO
Normenbezug	DIN EN 62561-1
Militärische Bezeichnung	VG 96953 T05 BA001
VPE	50 Stk.
Preis / Stk.	6,60 €

Endlos-Spannband

Zum Ablängen z. B. mit Blechscher.



Typ	SPB 25X0.3 L100M V2A
Art.-Nr.	540 901
Werkstoff	NIRO
Abmessung Band (b x t)	25 x 0,3 mm
Länge	100 m
Militärische Bezeichnung	VG 96953 T05 BB001
VPE	1 Stk.
Preis / Stk.	265,00 €

Anschlussklemme für Tiefererder

Anschlussklemme zum Einbinden von Rohren (z. B. Antennenstandrohren) in den Blitzschutz-Potentialausgleich mittels ein- / mehrdrähtigem Leiter an Tiefererder.



Typ	AK 8.10 AQ4 50 TE20 25 V4A
Art.-Nr.	540 121
Werkstoff	NIRO (V4A)
Werkstoff-Nr.	1.4571 / 1.4404 / 1.4401
ASTM / AISI:	316Ti / 316L / 316
Für Tiefererder Ø	20-25 mm
Klemmbereich Rd	8-10 mm
Anschluss (ein- / mehrdrähtig)	4-50 mm ²
Schraube	☛ M8 x 20 / 25 mm
Normenbezug	DIN EN 62561-1
VPE	25 Stk.
Preis / Stk.	14,65 €

UNI-KS-Verbinder

Universeller Klemmschraubenverbinder zum blitzstromtragfähigen Anschluss von Rundleitern als auch ein- / mehrdrähtigen Leitern z. B. an Flachprofile, Regenrohrschellen sowie Potentialausgleichsschienen.



Typ	UKSV 6.10 AQ16 50 V4A
Art.-Nr.	540 122
Werkstoff	NIRO (V4A)
Werkstoff-Nr.	1.4571 / 1.4404 / 1.4401
ASTM / AISI:	316Ti / 316L / 316
Klemmbereich Rd	6-10 mm
Anschluss (ein- / mehrdrähtig)	16-50 mm ²
Schraube	M10 mm
Normenbezug	DIN EN 62561-1
VPE	25 Stk.
Preis / Stk.	18,50 €

Dachrinnenklemme

Dachrinnenklemme, zum blitzstromtragfähigen Verbinden / Anschließen der Antennenerdung (z. B. 16 mm²) am Kreuzungspunkt mit / an einer Dachrinne.



Typ	DRK 8.10 AQ4 50 W16.22 V2A
Art.-Nr.	540 120
Werkstoff	NIRO
Klemmbereich Wulst	16-22 mm
Klemmbereich Rd	8-10 mm
Anschluss (ein- / mehrdrähtig)	4-50 mm ²
Schraube	☛ M8 x 20 / 25 mm
Werkstoff Schraube	NIRO
Normenbezug	DIN EN 62561-1
VPE	25 Stk.
Preis / Stk.	10,80 €

BS-Bandrohrschele mit Zacken

Bandrohrschele für das Einbinden von Rohren mit Oberflächenschutz in den Blitzschutz-Potentialausgleich nach DIN EN 62305-3 (VDE 0185-305-3).

Anwendbar für Oberflächen (z. B. Lacke, Pulverbeschichtungen) bis zu einer Schichtdicke von 0,2 mm.

Durch die speziellen Zacken ist ein Durchdringen des Oberflächenschutzes gegeben.

Das Entfernen des Oberflächenschutzes an der Kontaktstelle kann somit entfallen.

BS-Bandrohrschele mit Zacken komplett

Anschluss für:

- 1 Leiter Rd Ø10 mm oder
- 1-2 Leiter Rd Ø6-8 mm **oder**
- 4-50 mm² (ein- / mehrdrähtig).



Typ	BRS 27.168 Z AK1X10 2X6.8 V2A
Art.-Nr.	540 200
Werkstoff	NIRO
Klemmbereich Rohr Ø	27-168 mm (3/4-6")
Abmessung Band (l1 x b x t)	570 x 25 x 0,3 mm
Normenbezug	DIN EN 62561-1
VPE	10 Stk.
Preis / Stk.	21,80 €

Spannkopf separat

Zum Kombinieren mit Endlos-Spannband (Art.-Nr. 540 901).

Anschluss für:

- 1 Leiter Rd Ø10 mm oder
- 1-2 Leiter Rd Ø6-8 mm **oder**
- 4-50 mm² (ein- / mehrdrähtig).



Typ	SPK Z 25 BRS AK1X10 2X6.8 V2A
Art.-Nr.	540 210
Werkstoff	NIRO
Normenbezug	DIN EN 62561-1
VPE	50 Stk.
Preis / Stk.	15,20 €

Erdungsrohrschellen Blitzschutz

Erdungsrohrschellen zum Einbinden von Rohren in den Schutz- und Funktionspotentialausgleich nach DIN VDE 0100-410/540 und den Blitzschutz-Potentialausgleich nach DIN EN 62305-3 (VDE 0185-305-3).

Der Klemmbereich (Angabe in mm sowie in Zoll) bezieht sich auf den Außendurchmesser nach DIN EN ISO 228-1 der Rohre.

Ausführung mit Schrauben M10

Anschluss für Rd 4-10 mm oder Anschlussleiterquerschnitt max. 70 mm².



Allgemeine Technische Daten:

Werkstoff	TG / St/tZn
Normenbezug	DIN EN 62561-1

Typ ERS ...	21 AS4.10 TG STTZN	27 AS4.10 TG STTZN
Art.-Nr.	407 012	407 034
Klemmbereich Rohr Ø	21 mm (1/2")	27 mm (3/4")
Abmessung (l1 x r1)	80 x 11 mm	83 x 14 mm
VPE	10 Stk.	10 Stk.
Preis / Stk.	22,55 €	22,75 €

Typ ERS ...	34 AS4.10 TG STTZN	42 AS4.10 TG STTZN
Art.-Nr.	407 100	407 114
Klemmbereich Rohr Ø	34 mm (1")	42 mm (1 1/4")
Abmessung (l1 x r1)	85 x 17,5 mm	100 x 24,5 mm
VPE	10 Stk.	10 Stk.
Preis / Stk.	23,20 €	24,65 €

Typ ERS ...	48 AS4.10 TG STTZN	60 AS4.10 TG STTZN
Art.-Nr.	407 112	407 200
Klemmbereich Rohr Ø	48 mm (1 1/2")	60 mm (2")
Abmessung (l1 x r1)	95 x 22 mm	113 x 30,5 mm
VPE	10 Stk.	1 Stk.
Preis / Stk.	25,20 €	28,05 €

Ausführung St/tZn mit Schrauben M8

St/tZn Materialstärke 3 mm.

Anschluss für Fl mit Schrauben und Muttern M10, für Rd 7-10 mm z. B. KS-Verbinder Art.-Nr. 301 000 oder Klemmbock Art.-Nr. 390 150.



Allgemeine Technische Daten:

Werkstoff	St/tZn
Normenbezug	DIN EN 62561-1

Typ ERS ...	17 AB11 STTZN	21 AB11 STTZN
Art.-Nr.	410 038	410 012
Klemmbereich Rohr Ø	17 mm (3/8")	21 mm (1/2")
Abmessung (l1 x r1)	110 x 8,5 mm	115 x 10,5 mm
VPE	25 Stk.	25 Stk.
Preis / Stk.	5,20 €	5,40 €

Typ ERS ...	27 AB11 STTZN	34 AB11 STTZN
Art.-Nr.	410 034	410 100
Klemmbereich Rohr Ø	27 mm (3/4")	34 mm (1")
Abmessung (l1 x r1)	115 x 13,5 mm	124 x 17 mm
VPE	25 Stk.	25 Stk.
Preis / Stk.	5,85 €	5,85 €

Typ ERS ...	42 AB11 STTZN	48 AB11 STTZN
Art.-Nr.	410 114	410 112
Klemmbereich Rohr Ø	42 mm (1 1/4")	48 mm (1 1/2")
Abmessung (l1 x r1)	132,5 x 21 mm	140,5 x 24 mm
VPE	25 Stk.	25 Stk.
Preis / Stk.	6,15 €	6,30 €

Typ ERS ...	55 AB11 STTZN	60 AB11 STTZN
Art.-Nr.	410 134	410 200
Klemmbereich Rohr Ø	55 mm (1 3/4")	60 mm (2")
Abmessung (l1 x r1)	145 x 27,5 mm	151 x 30 mm
VPE	1 Stk.	25 Stk.
Preis / Stk.	6,95 €	7,15 €

Typ ERS ...	76 AB11 STTZN	89 AB11 STTZN
Art.-Nr.	410 212	410 300
Klemmbereich Rohr Ø	76 mm (2 1/2")	89 mm (3")
Abmessung (l1 x r1)	169 x 38 mm	182,5 x 44,5 mm
VPE	1 Stk.	1 Stk.
Preis / Stk.	7,60 €	8,05 €

Ausführung NIRO mit Schrauben M8

NIRO Materialstärke 2,5 mm.
Anschluss für FI mit Schrauben und Muttern M10, für Rd 7-10 mm z. B. KS-Verbinder Art.-Nr. 301 000 oder Klemmbock Art.-Nr. 390 150.



Allgemeine Technische Daten:

Werkstoff	NIRO
Normenbezug	DIN EN 62561-1

Typ ERS ...	17 AB11 V2A	21 AB11 V2A
Art.-Nr.	410 309	410 319
Klemmbereich Rohr Ø	17 mm (3/8")	21 mm (1/2")
Abmessung (l1 x r1)	110,5 x 8,5 mm	114,5 x 10,5 mm
VPE	1 Stk.	25 Stk.
Preis / Stk.	8,90 €	9,25 €

Typ ERS ...	27 AB11 V2A	34 AB11 V2A
Art.-Nr.	410 329	410 339
Klemmbereich Rohr Ø	27 mm (3/4")	34 mm (1")
Abmessung (l1 x r1)	115,5 x 13,5 mm	124 x 17 mm
VPE	25 Stk.	25 Stk.
Preis / Stk.	9,60 €	10,25 €

Typ ERS ...	42 AB11 V2A	48 AB11 V2A
Art.-Nr.	410 349	410 359
Klemmbereich Rohr Ø	42 mm (1 1/4")	48 mm (1 1/2")
Abmessung (l1 x r1)	132,5 x 21 mm	140,5 x 24 mm
VPE	1 Stk.	1 Stk.
Preis / Stk.	11,20 €	11,45 €

Typ ERS ...	55 AB11 V2A	60 AB11 V2A
Art.-Nr.	410 369	410 379
Klemmbereich Rohr Ø	55 mm (1 3/4")	60 mm (2")
Abmessung (l1 x r1)	145 x 27,5 mm	151 x 30 mm
VPE	25 Stk.	1 Stk.
Preis / Stk.	12,10 €	12,75 €

Typ ERS ...	76 AB11 V2A	89 AB11 V2A
Art.-Nr.	410 389	410 399
Klemmbereich Rohr Ø	76 mm (2 1/2")	89 mm (3")
Abmessung (l1 x r1)	169 x 38 mm	182,5 x 44,5 mm
VPE	1 Stk.	1 Stk.
Preis / Stk.	14,20 €	16,05 €

UNI-Falzklemme

Zum Einbinden der Montagesysteme z. B. von PV-Anlagen in den Funktionspotentialausgleich / Funktionserdung (Leiterfarbe ggf. schwarz) und Blitzschutz-Potentialausgleich.
Durch die Kontaktplatte (Zwischenelement) aus NIRO können unterschiedliche Werkstoffe des Leiters (Cu, Al, St/tZn und NIRO) mit den üblichen Montagesystemen z. B. aus Aluminium verbunden werden, ohne dass Kontaktkorrosion entsteht.

Mit Schraube M8 und Sperrzahnmutter



Typ	UNI FK 8.10 KBF0.7 8 AL V2A
Art.-Nr.	365 250
Klemmbereich Falz	0,7-8 mm
Werkstoff Klemmbügel	Al
Klemmbereich Rd	8-10 mm
Anschluss (ein- / mehrdrätig)	4-50 mm ²
Werkstoff Doppelüberleger	NIRO
Normenbezug	DIN EN 62561-1
VPE	50 Stk.
Preis / Stk.	6,50 €

UNI-Erdungsklemmen

Zum Einbinden der Montagesysteme z. B. von PV-Anlagen in den Funktionspotentialausgleich / Funktionserdung (Leiterfarbe ggf. schwarz) und Blitzschutz-Potentialausgleich.
Durch die Kontaktplatte (Zwischenelement) aus NIRO können unterschiedliche Werkstoffe des Leiters (Cu, Al, St/tZn und NIRO) mit den üblichen Montagesystemen z. B. aus Aluminium verbunden werden, ohne dass Kontaktkorrosion entsteht.

Mit Hammerkopfschraube M8 und Sperrzahnmutter



Typ	UEK 8.10 AQ4 50 HKSM8 V2A
Art.-Nr.	540 250
Werkstoff Klemme	NIRO
Klemmbereich Rd	8-10 mm
Anschluss (ein- / mehrdrätig)	4-50 mm ²
Schraube	Hammerkopfschraube M8 x 30 mm
Werkstoff Schraube / Mutter	NIRO
Normenbezug	DIN EN 62561-1
VPE	50 Stk.
Preis / Stk.	7,15 €

Mit Hammerkopfschraube M10 und Sperrzahnmutter



Typ	UEK 8.10 AQ4 50 HKSM10 V2A	UEK 8.10 AQ4 50 HKSBM10 V2A
Art.-Nr.	540 260	540 262
Werkstoff Klemme	NIRO	NIRO
Klemmbereich Rd	8-10 mm	8-10 mm
Anschluss (ein- / mehrdrätig)	4-50 mm ²	4-50 mm ²
Schraube	Hammerkopfschraube (23 x 11 mm), M10 x 30 mm	Hammerkopfschraube (31 x 13 mm), M10 x 30 mm
Werkstoff Schraube / Mutter	NIRO	NIRO
Normenbezug	DIN EN 62561-1	DIN EN 62561-1
VPE	50 Stk.	50 Stk.
Preis / Stk.	7,70 €	10,70 €

Mit Flachrundschraube M10 und Sperrzahnmutter



Typ	KP AQ4 50 DUL 8.10 VKL11 FRSM10 V2A
Art.-Nr.	540 263
Werkstoff Klemme	NIRO
Klemmbereich Rd	8-10 mm
Anschluss (ein- / mehrdrätig)	4-50 mm ²
Schraube	⬆ M10 x 35 mm
Werkstoff Schraube / Mutter	NIRO
VPE	10 Stk.
Preis / Stk.	7,70 €

Kontaktplatte und Doppelüberleger separat mit Vierkantloch für Schraube M8



Typ	KP AQ4 50 DUL 8.10 VKL9 V2A
Art.-Nr.	540 251
Werkstoff Klemme	NIRO
Klemmbereich Rd	8-10 mm
Anschluss (ein- / mehrdrähtig)	4-50 mm ²
VPE	100 Stk.
Preis / Stk.	4,60 €

Kontaktplatte und Doppelüberleger separat mit Vierkantloch für Schraube M10



Typ	KP AQ4 50 DUL 8.10 VKL11 V2A
Art.-Nr.	540 261
Werkstoff Klemme	NIRO
Klemmbereich Rd	8-10 mm
Anschluss (ein- / mehrdrähtig)	4-50 mm ²
VPE	100 Stk.
Preis / Stk.	4,60 €

Schutzfunkenstrecke

Schutzfunkenstrecke in geschlossener Ausführung mit Kunststoffmantel zum indirekten Verbinden eines Freileitungs-Dachständers an die äußere Blitzschutzanlage.

DSFS

Kunststoffisolierte Schutzfunkenstrecke zum indirekten Anschluss eines Freileitungs-Dachständers an die äußere Blitzschutzanlage.



Typ	DSFS
Art.-Nr.	920 000
100%-Ansprech-Blitzstoßspannung (1,2/50) (U _{as100})	~ 25 kV
Nennableitstrom (8/20 µs) (I _n)	25 kA
Ansprechwechselspannung (50 Hz) (U _{aw})	~ 10 kV
Preis / Stk.	24,30 €

Trennfunknrestrecken

Für den Blitzschutz-Potentialausgleich nach VDE 0185 sowie zum Einsatz in informationstechnischen Anlagen nach DIN VDE 0845.

TFS / KFSU

Trennfunknrestrecken mit Kunststoffmantel und 2 Anschlüssen Rd 10 mm in Edelstahl.



Typ	TFS	KFSU
Art.-Nr.	923 023	923 021
Trennfunknrestrecke nach EN 62561-3 / ... IEC 62561-3 ^{ja}	ja	ja
Blitzstoßstrom (10/350 µs) (I _{imp})	100 kA	–
Blitzstromtragfähigkeitsklasse	H	–
Bemessungs-Ansprechstoßspannung (U _{r imp})	≤ 4 kV	≤ 4 kV
Schutzart	IP 65	IP 65
Preis / Stk.	134,10 €	117,20 €

Dachständer-Rohrschellen

Zum Anschluss von Funkenstrecken an Dachständer.



Typ ERS ...	76 AB11 STTZN	89 AB11 STTZN
Art.-Nr.	410 212	410 300
Klemmbereich Rohr Ø	76 mm (2 1/2")	89 mm (3")
Werkstoff	St/tZn	St/tZn
Bohrung Ø	11 mm	11 mm
Normenbezug	DIN EN 62561-1	DIN EN 62561-1
VPE	1 Stk.	1 Stk.
Preis / Stk.	7,60 €	8,05 €

Leitungshalter für Dachständer

Zum Befestigen von Rundleitern am Dachständer, isoliert mit Klemmtülle.



Typ LH KD 8.10 ...	D76 STTZN	D89 STTZN
Art.-Nr.	425 076	425 089
Klemmbereich Rohr Ø	76 mm	89 mm
Werkstoff	St/tZn	St/tZn
Leitungshalter Aufnahme Rd	8-10 mm	8-10 mm
Leitungsführung	fest	fest
VPE	50 Stk.	1 Stk.
Preis / Stk.	8,90 €	9,45 €

Regenrohrschellen

Rohrschellen zum Anschluss von Regenfallrohren an den Blitzschutz-Potentialausgleich nach DIN EN 62305-3 (VDE 0185-305-3). Anschlussmöglichkeiten für Rd z. B. mit KS-Verbinder Art.-Nr. 301 000 oder mit Klemmbock Art.-Nr. 390 150 (je nach Werkstoff).

Für feste Rohrdurchmesser



Allgemeine Technische Daten:

Bohrung Ø	11 mm
Normenbezug	DIN EN 62561-1

Typ	RRS 100 B11 STTZN	RRS 120 B11 STTZN
Art.-Nr.	420 100	420 120
Werkstoff	St/tZn	St/tZn
Klemmbereich Rohr Ø (d1)	100 mm	120 mm
VPE	50 Stk.	1 Stk.
Preis / Stk.	4,85 €	5,20 €

Typ	RRS 100 B11 CU	RRS 120 B11 CU
Art.-Nr.	420 107	420 127
Werkstoff	Cu	Cu
Klemmbereich Rohr Ø (d1)	100 mm	120 mm
VPE	1 Stk.	1 Stk.
Preis / Stk.	12,10 €	14,00 €

Ausführung Zweimetall

Für die Verbindung von Leitungen aus St mit Regenfallrohren aus Cu. Mit Klemmbock St/tZn und Zwischenplatte (Cupal).

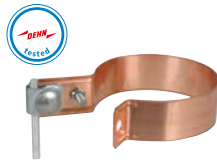

Typ	ZMRRS 100 KB 6.10 CU STTZN
Art.-Nr.	420 207
Werkstoff	Cu / St/tZn
Klemmbereich Rohr Ø (d1)	100 mm
Klemmbereich Rd	6-10 mm
Normenbezug	DIN EN 62561-1
VPE	1 Stk.
Preis / Stk.	17,60 €

Typ RV verstellbar

Mit zusätzlichem Verdrehschutz der Befestigungsschraube und Markierungen, Sollbiegestellen sowie eingestanzten Schnitthilfen.



Allgemeine Technische Daten:

Bohrung Ø	10,5 mm
Normenbezug	DIN EN 62561-1

Typ	RRS V 60.100 B10.5 STTZN	RRS V 60.100 B10.5 AL
Art.-Nr.	423 010	423 011
Werkstoff	St/tZn	Al
Klemmbereich Rohr Ø (d1)	60-100 mm	60-100 mm
Länge (l1)	337 mm	337 mm
VPE	50 Stk.	50 Stk.
Preis / Stk.	3,10 €	3,00 €

Typ	RRS V 60.100 B10.5 CU	RRS V 60.100 B10.5 V2A
Art.-Nr.	423 017	423 019
Werkstoff	Cu	NIRO
Klemmbereich Rohr Ø (d1)	60-100 mm	60-100 mm
Länge (l1)	337 mm	337 mm
VPE	1 Stk.	50 Stk.
Preis / Stk.	7,90 €	5,05 €

Typ	RRS V 60.150 B10.5 STTZN	RRS V 60.150 B10.5 AL
Art.-Nr.	423 020	423 021
Werkstoff	St/tZn	Al
Klemmbereich Rohr Ø (d1)	60-150 mm	60-150 mm
Länge (l1)	494 mm	494 mm
VPE	50 Stk.	50 Stk.
Preis / Stk.	3,50 €	3,50 €

Typ	RRS V 60.150 B10.5 CU	RRS V 60.150 B10.5 V2A
Art.-Nr.	423 027	423 029
Werkstoff	Cu	NIRO
Klemmbereich Rohr Ø (d1)	60-150 mm	60-150 mm
Länge (l1)	494 mm	494 mm
VPE	50 Stk.	50 Stk.
Preis / Stk.	10,90 €	6,30 €

Erdungszangen

- Für Anschlüsse an Tankwagen, Flugzeugen und usw.
- Zur Ableitung statischer Aufladung
- Für die Anwendung in explosionsgefährdeten Bereichen geeignet

Ausführung klein

Messingbacke mit Stahlspitzen (Werkst.-Nr. 1.4104) und Kontaktbügel aus Kupfer.

Anschluss: Flachkopfschraube mit Schlitz oder mit beigefügtem Presskabelschuh 25 mm² - M6 (Cu/gal Sn).

Art.-Nr. 546 002 kann auch mit Erdungsleitung kombiniert werden. Siehe Arbeitsschutz-Katalog Art.-Nr. 758 216.



Typ EZ ...	16 FL13 ASM6 STGALZN	16 FL13 ASM6 V2A
Art.-Nr.	546 025	546 002
Werkstoff Zange	St/gal Zn	NIRO
Klemmbereich Rd / Fl	bis Ø16 / bis 13 mm	bis Ø16 / bis 13 mm
Länge	140 mm	140 mm
Anschluss Schraube	M6 x 12 mm	M6 x 16 mm
VPE	1 Stk.	1 Stk.
Preis / Stk.	43,20 €	55,60 €

Ausführung groß

Messingbacke ohne Stahlspitzen und Kontaktbügel aus Kupfer.

Anschluss: Gewindebolzen mit Mutter.



Typ EZ ...	55 FL45 ASM10 STGALZN	55 FL45 ASM10 V2A
Art.-Nr.	546 000	546 001
Werkstoff Zange	St/gal Zn	NIRO
Klemmbereich Rd / Fl	bis Ø55 / bis 45 mm	bis Ø55 / bis 45 mm
Länge	205 mm	205 mm
Anschluss Mutter	M10	M10
VPE	1 Stk.	1 Stk.
Preis / Stk.	71,80 €	90,60 €

Leitungshalter

Leitungshalter zum Verlegen von Rund- und Flachleitern für den Potentialausgleich z. B. in Trafostationen, Rechnerräumen. Leitungshalter isoliert.



Typ	LH 6.13 FL30 B10 K GR
Art.-Nr.	277 130
Leitungshalter Aufnahme Rd / Fl	6-13 / 30 x 4 mm
Befestigung	Ø10 und 6 x 19 mm
Werkstoff	Kunststoff
Farbe	grau ●
VPE	50 Stk.
Preis / Stk.	3,75 €

Potentialausgleich

Anschlussklemme

Für den universellen Anschluss an den Ringpotentialausgleich bei St/tZn, Kupfer oder Edelstahl (NIRO).



Typ	AK RPA V2A
Art.-Nr.	563 169
Leitungshalter Aufnahme Rd / Fl	Ø8-10 / 30 x 3 bis 11 mm
Werkstoff	NIRO
Werkstoff Käfigklemme	St/galZn
Anschlussquerschnitt	2,5-95 mm ²
Kurzschlussstrom (AC 50Hz / DC) (1 s; ≤ 300 °C)	5,5 kA
Normenbezug	DIN EN 62561-1
VPE	50 Stk.
Preis / Stk.	6,60 €

Flachband- / Rundleitungshalter mit Druckstück

Für Wandmontage.
Druckstück mit Schraube M8 für das Verlegen von Flachband bis 11 mm und Rundleitern 6-10 mm.

Wandabstand 11 mm



Allgemeine Technische Daten:	
Befestigung	Ø13 und 7 x 20 mm
Schlitzbreite	12 mm
Werkstoff Schraube	NIRO
Normenbezug	DIN EN 62561-4

Typ FRH 11 6.10 ...	WA11 B7 STTZN	WA11 B7 CU
Art.-Nr.	277 230	277 237
Werkstoff Leitungshalter	St/tZn	Cu
VPE	25 Stk.	25 Stk.
Preis / Stk.	6,50 €	14,40 €

Typ FRH 11 6.10 ...	WA11 B7 V2A
Art.-Nr.	277 239
Werkstoff Leitungshalter	NIRO
VPE	25 Stk.
Preis / Stk.	11,45 €

Wandabstand 15 mm



Typ FRH 11 6.10 ...	WA15 B7 STTZN
Art.-Nr.	277 240
Werkstoff Leitungshalter	St/tZn
Befestigung	7 x 15 mm
Schlitzbreite	12 mm
Werkstoff Schraube	NIRO
Normenbezug	DIN EN 62561-4
VPE	25 Stk.
Preis / Stk.	8,35 €

Potentialausgleich für Ex-Bereiche

Bandrohrschellen für Ex-Bereiche Zone 1/21, 2/22

Bandrohrschelle zur elektrischen Kontaktierung von Rohren in explosionsgefährdeten Bereichen 1 und 2 (Gase, Dämpfe, Nebel) sowie Ex-Zonen 21 und 22 (Stäube). Zündfunkenfreier Blitzschutzpotentialausgleich nach DIN EN 62305-3 (VDE 0185-305-3).

- Einsatz in den explosionsgefährdeten Bereichen Ex-Zonen 1 und 2 (Gase, Dämpfe, Nebel) sowie Ex-Zonen 21 und 22 (Stäube)
- Geprüft nach der Explosionsgruppe IIB
- Erhebliche Einsparung von Montagezeit - Außerbetriebsetzen der Anlage/Bereiche bedingt durch Schweiß- oder Bohrarbeiten ist nicht mehr notwendig

Typ EX BRS 27

Klemmbereich von Ø6-27 mm (3/4").



Typ	EX BRS 27
Art.-Nr.	540 821
Blitzstoßstrom (10/350 µs) Cu Ø6-12 mm (I _{imp})	10 kA
Blitzstoßstrom (10/350 µs) Cu Ø12-27 mm (3/4") (I _{imp})	20 kA
Blitzstoßstrom (10/350 µs) Cu Ø27 mm (3/4") (I _{imp})	25 kA
Blitzstoßstrom (10/350 µs) St/tZn Ø17-27 mm (3/4") (I _{imp})	25 kA
Blitzstoßstrom (10/350 µs) NIRO Ø6-12 mm (I _{imp})	10 kA
Blitzstoßstrom (10/350 µs) NIRO Ø12-27 mm (3/4") (I _{imp})	12 kA
Blitzstoßstrom (10/350 µs) NIRO Ø27 mm (3/4") (I _{imp})	25 kA
Anschluss	M8
Klemmbereich Rohr Ø	6-27 mm (3/4")
Werkstoff Schellenkörper	Polyamid
Werkstoff Spannkopf / Band	NIRO
Werkstoff Kontaktstück	Ms/gal Sn
Normenbezug	in Anlehnung an DIN EN 62561-1
VPE	1 Stk.
Preis / Stk.	120,20 €

Separater Schellenkörper

In Verbindung mit Endlos-Spannband (Art.-Nr. 540 901) Klemmbereiche von Ø27 (3/4") bis 500 mm.

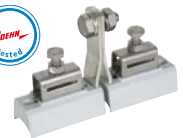

Typ	SCK EX BRS ASSM10 V2A
Art.-Nr.	540 810
Blitzstoßstrom (10/350 µs) Cu (I _{imp})	50 kA
Blitzstoßstrom (10/350 µs) St/tZn (I _{imp})	50 kA
Blitzstoßstrom (10/350 µs) NIRO (I _{imp})	25 kA
Anschluss	M10
Klemmbereich Rohr Ø	27 (3/4")-500 mm
Werkstoff Schellenkörper	Polyamid
Werkstoff Spannkopf / Band	NIRO
Werkstoff Kontaktstück	Cu/gal Sn
Normenbezug	DIN EN 62561-1
VPE	1 Stk.
Preis / Stk.	98,10 €

Typ EX BRS 90 / 300 / 500

Typ EX BRS 90 Art.-Nr. 540 801
Klemmbereich von Ø27 (3/4")
bis 89 mm (3").

Typ EX BRS 300 Art.-Nr. 540 803 Klemm-
bereich von Ø89 (3") bis 300 mm.

Typ EX BRS 500 Art.-Nr. 540 805 Klemm-
bereich von Ø300 bis 500 mm.



Allgemeine Technische Daten:

Anschluss	M10
Werkstoff Schellenkörper	Polyamid
Werkstoff Spannkopf / Band	NIRO
Werkstoff Kontaktstück	Cu/gal Sn
Normenbezug	DIN EN 62561-1

Typ	EX BRS 90	EX BRS 300
Art.-Nr.	540 801	540 803
Blitzstoßstrom (10/350 µs) Cu (I _{imp})	50 kA	50 kA
Blitzstoßstrom (10/350 µs) St/tZn (I _{imp})	50 kA	50 kA
Blitzstoßstrom (10/350 µs) St/blank (I _{imp})	–	–
Blitzstoßstrom (10/350 µs) NIRO (I _{imp})	25 kA	50 kA
Klemmbereich Rohr Ø	27-89 mm (3/4-3")	89 (3")-300 mm
VPE	1 Stk.	1 Stk.
Preis / Stk.	103,80 €	112,10 €

Typ	EX BRS 500
Art.-Nr.	540 805
Blitzstoßstrom (10/350 µs) Cu (I _{imp})	–
Blitzstoßstrom (10/350 µs) St/tZn (I _{imp})	–
Blitzstoßstrom (10/350 µs) St/blank (I _{imp})	50 kA
Blitzstoßstrom (10/350 µs) NIRO (I _{imp})	50 kA
Klemmbereich Rohr Ø	300-500 mm
VPE	1 Stk.
Preis / Stk.	122,30 €

In Bezug auf die Korrosionsbeständigkeit sind die verwendeten Materialien bei den Ex-BandRohrSchellen, Ex-BRS ... (z. B. Cu/galSn, Ms/galSn, NIRO, Polyamid) bezüglich deren Anwendbarkeit in der vorhandenen Umgebungsbedingung zu prüfen.

Zubehör für Bandrohrschellen für Ex-Bereiche Zone 1/21, 2/22

Spannband



Typ	SPB 25X0.3 L100M V2A
Art.-Nr.	540 901
Werkstoff	NIRO
Abmessung Band (b x t)	25 x 0,3 mm
Länge	100 m
Militärische Bezeichnung	VG 96953 T05 BB001
VPE	1 Stk.
Preis / Stk.	265,00 €

Parallelverbinder für Ex-Bereiche Zone 1/21, 2/22

Parallelverbinder mit Federring zum Verbinden/Anschließen von Rundleitern/Seile in explosionsgefährdeten Bereichen Zone 1/21, 2/22. Die Klemmen sind entsprechend DIN EN 62305-3 Beiblatt 2 (VDE 0185-305-3 Bbl 2) gegen Selbstlockern gesichert.

Für gleiche und unterschiedliche Seildurchmesser klein



Typ PV ...	5.12.5 SKM8X45 GSG CUGALSN
Art.-Nr.	306 105
Werkstoff Klemme	Cu/gal Sn
Klemmbereich Rd / Rd	5-12,5 mm
Klemmbereich (mehrdrätig / Seil)	16-95 mm ²
Blitzstoßstrom (10/350 µs) zündfunkenfrei	25 kA
Kurzschlussstrom (50 Hz) (0,1 s) zündfunkenfrei	1,65 kA
Normenbezug	in Anlehnung an DIN EN 62561-1
VPE	1 Stk.
Preis / Stk.	66,10 €

Für gleiche und unterschiedliche Seildurchmesser groß



Typ PV ...	5.16 SKM10X50 GSG CUGALSN
Art.-Nr.	306 106
Werkstoff Klemme	Cu/gal Sn
Klemmbereich Rd / Rd	5-16 mm
Klemmbereich (mehrdrätig / Seil)	16-150 mm ²
Blitzstoßstrom (10/350 µs) zündfunkenfrei	25 kA
Kurzschlussstrom (50 Hz) (0,1 s) zündfunkenfrei	1,65 kA
Normenbezug	in Anlehnung an DIN EN 62561-1
VPE	1 Stk.
Preis / Stk.	92,50 €

Bandrohrschelle GSG für Ex-Bereiche Zone 2/22

Bandrohrschelle zur elektrischen Kontaktierung von Rohren in explosionsgefährdeten Bereichen Zone 2/22. Die Bandrohrschelle ist entsprechend DIN EN 62305-3 Beiblatt 2 (VDE 0185-305-3 Bbl 2) gegen Selbstlockern gesichert.



Bandrohrschelle komplett



Typ	BRS 27.89 AK1X10 2X6.8 GSG V2A
Art.-Nr.	540 104
Werkstoff	NIRO
Klemmbereich Rohr Ø	27-89 mm (3/4-3")
Abmessung Band (l1 x b x t)	330 x 25 x 0,3 mm
Anschluss (ein- / mehrdrätig)	4-50 mm ²
Normenbezug	DIN EN 62561-1
Anzugsdrehmoment	≥ 15 Nm
VPE	10 Stk.
Preis / Stk.	12,45 €

Spannkopf separat

Zum Kombinieren mit Endlos-Spannband (Art.-Nr. 540 901), Anschlussquerschnitt 4-50 mm² (ein- / mehrdrähtig).



Typ	SPK 27.89 BRS AK1X10 2X6.8 GSG V2A
Art.-Nr.	540 199
Werkstoff	NIRO
Anschluss (ein- / mehrdrähtig)	4-50 mm ²
Normenbezug	DIN EN 62561-1
VPE	25 Stk.
Preis / Stk.	11,35 €

Endlos-Spannband

Zum Ablängen z. B. mit Bleischere.



Typ	SPB 25X0.3 L100M V2A
Art.-Nr.	540 901
Werkstoff	NIRO
Abmessung Band (b x t)	25 x 0,3 mm
Militärische Bezeichnung	VG 96953 T05 BB001
VPE	1 Stk.
Preis / Stk.	265,00 €

Klemmen für Ex-Bereiche Zone 2/22

Klemmen mit Federring zum Verbinden/Anschließen von Rund-/Flachleitern in explosionsgefährdeten Bereichen Zone 2/22. Die Klemmen sind entsprechend DIN EN 62305-3 Beiblatt 2 (VDE 0185-305-3 Bbl 2) gegen Selbstlockern gesichert.

UNI-Trennklemme 200 kA (10/350 µs) mit Federring für zwei Rundleiter



Typ	UTK 200 2X10 FL30 ZP V2A
Art.-Nr.	459 200
Werkstoff	NIRO
Klemmbereich Rd / Rd	10 / 10 mm
Klemmbereich Rd / Fl	10 / 30 mm
Blitzstoßstromtragfähigkeit (10/350 µs)	
Normenbezug	in Anlehnung an DIN EN 62561-1
VPE	1 Stk.
Preis / Stk.	13,85 €

UNI-Trennklemme 200 kA (10/350 µs) mit Federring für Erdeinführungsstangen



Typ	UTK 200 8.10 16 ZP V2A
Art.-Nr.	459 219
Werkstoff	NIRO
Klemmbereich Rd / Rd	8-10 / 16 mm
Blitzstoßstromtragfähigkeit (10/350 µs)	
Normenbezug	in Anlehnung an DIN EN 62561-1
VPE	1 Stk.
Preis / Stk.	15,75 €

Klemmstück 200 kA (10/350 µs) mit Federring



Typ	KS 200 B11.11 FL30X4 V2A
Art.-Nr.	380 209
Werkstoff	NIRO
Klemmbereich Fl	30 x 4 mm
Blitzstoßstromtragfähigkeit (10/350 µs)	
Normenbezug	in Anlehnung an DIN EN 62561-1
VPE	1 Stk.
Preis / Stk.	22,35 €

KS-Verbinder 200 kA (10/350 µs) mit Federring



Typ	KSV 200 10 FER V2A
Art.-Nr.	301 209
Werkstoff	NIRO
Klemmbereich Rd	10 mm
Blitzstoßstromtragfähigkeit (10/350 µs)	
Normenbezug	in Anlehnung an DIN EN 62561-1
VPE	1 Stk.
Preis / Stk.	19,70 €

MV-Klemme 200 kA (10/350 µs) mit Federring für Rundleiter



Typ	MVK 200 8.10 SKM10X30 V2A
Art.-Nr.	390 209
Werkstoff	NIRO
Klemmbereich Rd / Rd	8-10 mm
Blitzstoßstromtragfähigkeit (10/350 µs)	
Normenbezug	in Anlehnung an DIN EN 62561-1
VPE	1 Stk.
Preis / Stk.	14,95 €

MV-Klemme 200 kA (10/350 µs) mit Federring für Fangstangen



Typ	MVK 200 8.10 16 SKM10X40 FSC V2A
Art.-Nr.	392 209
Werkstoff	NIRO
Klemmbereich Rd / Rd	8-10 / 16 mm
Blitzstoßstromtragfähigkeit (10/350 µs)	
Normenbezug	in Anlehnung an DIN EN 62561-1
VPE	1 Stk.
Preis / Stk.	16,05 €

KS-Verbinder 100 kA (10/350 µs) einteilig mit Federring



Typ	KSV 7.10 FER STTZN	KSV 6.10 FER CU
Art.-Nr.	301 010	301 017
Werkstoff Klemmschraube	St/tZn	Cu
Werkstoff Klemme	ZG	RG
Klembereich Rd	7-10 mm	6-10 mm
Anschluss (ein- / mehrdrähtig)	–	25-70 mm ²
Ausführung	+ Federring	+ Federring
Blitzstoßstromtragfähigkeit (10/350 µs)		
Normenbezug	DIN EN 62561-1	DIN EN 62561-1
VPE	100 Stk.	100 Stk.
Preis / Stk.	5,50 €	14,20 €

KS-Verbinder 100 kA (10/350 µs) zweiteilig mit Federring



Typ	AP 2X6.10 V2A
Art.-Nr.	301 229
Werkstoff Klemmschraube	NIRO
Werkstoff Klemme	NIRO
Klembereich Rd	6-10 mm
Ausführung	+ Federring
Blitzstoßstromtragfähigkeit (10/350 µs)	/
Normenbezug	DIN EN 62561-1
VPE	1 Stk.
Preis / Stk.	27,70 €

Anschlussklemmen für Stahlträger für Ex-Bereiche Zone 2/22

Schwere Ausführung; für den Anschluss an Stahlkonstruktionen. Alle Verbindungen gegen Selbstlockern gesichert:

- Verbindung zur Stahlkonstruktion mittels kleberbeschichteten Schrauben
- Rundleiteranschluss mittels Federring.

Ausführung senkrecht mit KS-Verbinder



Typ AK 6.10 KSV FER ...	S KBF3 18 V2A	S KBF18 35 V2A
Art.-Nr.	372 169	372 179
Klembereich	3-18 mm	18-35 mm
Werkstoff Klemme	NIRO	NIRO
Klembereich Rd	6-10 mm	6-10 mm
Normenbezug	DIN EN 62561-1	DIN EN 62561-1
VPE	10 Stk.	10 Stk.
Preis / Stk.	21,90 €	22,00 €

Ausführung waagrecht mit KS-Verbinder



Typ AK 6.10 KSV FER ...	W KBF3 18 V2A	W KBF18 35 V2A
Art.-Nr.	372 269	372 279
Klembereich	3-18 mm	18-35 mm
Werkstoff Klemme	NIRO	NIRO
Klembereich Rd	6-10 mm	6-10 mm
Normenbezug	DIN EN 62561-1	DIN EN 62561-1
VPE	10 Stk.	1 Stk.
Preis / Stk.	21,55 €	22,00 €

Zündfunkenfreie Ex-Potentialausgleichsschiene für Ex-Bereiche Zone 1/21, 2/22

Zündfunkenfreie Ex-Potentialausgleichsschiene zur Einbindung von metallischen Leitern und Leitungen in den Blitzschutz-Potentialausgleich nach VDE 0185-305-3 (IEC 62305-3) sowie den Schutz- und Funktionspotentialausgleich nach DIN VDE 0100 Teil 410/540.

PAS EX 7(11)AP SET



- Einsatz in explosionsgefährdeten Bereichen Ex-Zonen 1 und 2 (Gase, Dämpfe, Nebel) bis Explosionsgruppe IIC sowie Ex-Zonen 21 und 22 (Stäube)
- Schraubensicherung gegen Selbstlockern
- Bei Verwendung des Push-in Adapters ist ein Einsatz nur im Innenbereich zulässig

Typ	PAS EX 7AP SET	PAS EX 11AP SET
Art.-Nr.	472 415	472 425
Anschluss Rd/FI	1x Flachleiter 30/40mm oder 1x Rundleiter 10 mm	1x Flachleiter 30/40mm oder 1x Rundleiter 10 mm
Anschluss Verbindungsklemme	4x 4-16mm ²	4x 4-16mm ²
Anschluss Kabelschuh	1x flexible / starre Leiter 16-95mm ²	5x flexible / starre Leiter 16-95mm ²
Abmessung	382 x 140 x 101 mm	522 x 140 x 101 mm
Blitzstoßstrom (10/350 µs) NIRO (V4A) 30x3,5 mm / 40x5 mm	2HExIIC 75 kA (zündfunkenfrei) T4	2HExIIC 75 kA (zündfunkenfrei) T4
Blitzstoßstrom (10/350 µs) St/tZn 30x3,5 mm / 40x5 mm	1HExIIC 100 kA (zündfunkenfrei) T4	1HExIIC 100 kA (zündfunkenfrei) T4
Blitzstoßstrom (10/350 µs) NIRO (V4A) Ø10 mm	NExIIC 50 kA (zündfunkenfrei) T4	NExIIC 50 kA (zündfunkenfrei) T4
Blitzstoßstrom (10/350 µs) St/tZn Ø10 mm	2HExIIC 75 kA (zündfunkenfrei) T4	2HExIIC 75 kA (zündfunkenfrei) T4
Blitzstoßstrom (10/350 µs) Cu 16-95 mm ²	1HExIIC 100 kA (zündfunkenfrei) T4	1HExIIC 100 kA (zündfunkenfrei) T4
Blitzstoßstrom (10/350 µs) Cu 4-16 mm ² (pro Ader)	3 kA (zündfunkenfrei)	3 kA (zündfunkenfrei)
Nennableitstoßstrom (8/20 µs) pro Ader (I _n) Cu 4-10 mm ²	10 kA (zündfunkenfrei)	10 kA (zündfunkenfrei)
Nennableitstoßstrom (8/20 µs) pro Ader (I _n) Cu 16 mm ²	15 kA (zündfunkenfrei)	15 kA (zündfunkenfrei)
Max. Kurzschlussstrom (AC 50 Hz / DC / 5 s) NIRO (V4A) 30x3,5 mm / 40x5 mm	750 A / T4	750 A / T4
Max. Kurzschlussstrom (AC 50 Hz / DC / 5 s) St/tZn 30x3,5 mm / 40x5 mm	1500 A / T4	1500 A / T4
Max. Kurzschlussstrom (AC 50 Hz / DC / 5s) NIRO (V4A) Ø10 mm	650 A / T4	650 A / T4
Max. Kurzschlussstrom (AC 50 Hz / DC / 5s) St/tZn Ø10 mm	1000 A / T4	1000 A / T4
Normenbezug	DIN EN 62561-1 / CLC 50703-2	DIN EN 62561-1 / CLC 50703-2
VPE	1 Stk.	1 Stk.
Preis / Stk.	290,40 €	368,50 €

PAS EX 1+5(9)AP M10 V2A



- Einsatz in explosionsgefährdeten Bereichen Ex-Zonen 1 und 2 (Gase, Dämpfe, Nebel) bis Explosionsgruppe IIC sowie Ex-Zonen 21 und 22 (Stäube)
- Schraubensicherung gegen Selbstlockern
- Einsatz sowohl im Innenbereich als auch im Außenbereich zulässig

Typ	PAS EX 1+5AP M10 V2A	PAS EX 1+9AP M10 V2A
Art.-Nr.	472 410 <small>NEU</small>	472 420 <small>NEU</small>
Anschluss FI	1x Flachleiter 30/40mm	1x Flachleiter 30 / 40mm
Anschluss Kabelschuh	5x flexible / starre Leiter 16-95mm ²	9x flexible / starre Leiter 16-95mm ²
Abmessung	382 x 140 x 65 mm	522 x 140 x 65 mm
Blitzstoßstrom (10/350 µs) NIRO (V4A) 30x3,5 mm / 40x5 mm	2HExIIC 75 kA (zündfunkenfrei) T4	2HExIIC 75 kA (zündfunkenfrei) T4
Blitzstoßstrom (10/350 µs) St/tZn 30x3,5 mm / 40x5 mm	1HExIIC 100 kA (zündfunkenfrei) T4	1HExIIC 100 kA (zündfunkenfrei) T4
Blitzstoßstrom (10/350 µs) Cu 16-95 mm ²	1HExIIC 100 kA (zündfunkenfrei) T4	1HExIIC 100 kA (zündfunkenfrei) T4
Max. Kurzschlussstrom (AC 50 Hz / DC / 5 s) NIRO (V4A) 30x3,5 mm / 40x5 mm	750 A / T4	750 A / T4
Max. Kurzschlussstrom (AC 50 Hz / DC / 5 s) St/tZn 30x3,5 mm / 40x5 mm	1500 A / T4	1500 A / T4
Normenbezug	DIN EN 62561-1 / CLC 50703-2	DIN EN 62561-1 / CLC 50703-2
VPE	1 Stk.	1 Stk.
Preis / Stk.	154,00 €	231,00 €

In Bezug auf die Korrosionsbeständigkeit sind die verwendeten Materialien bei den PAS EX (z.B. Cu/galSn, NIRO, Polyamid, Polyurethan-Ester) bezüglich deren Anwendbarkeit in der vorhandenen Umgebungsbedingung zu prüfen.

PAS EX 7(11)AP M10 V2A



- Einsatz in explosionsgefährdeten Bereichen Ex-Zonen 1 und 2 (Gase, Dämpfe, Nebel) bis Explosionsgruppe IIC sowie Ex-Zonen 21 und 22 (Stäube)
- Schraubensicherung gegen Selbstlockern
- Einsatz sowohl im Innenbereich als auch im Außenbereich zulässig

Typ	PAS EX 7AP M10 V2A	PAS EX 11AP M10 V2A
Art.-Nr.	472 411 <small>NEU</small>	472 421 <small>NEU</small>
Anschluss Kabelschuh	7x flexible / starre Leiter 16-95mm ²	11x flexible / starre Leiter 16-95mm ²
Abmessung	382 x 140 x 50 mm	522 x 140 x 50 mm
Blitzstoßstrom (10/350 µs) NIRO (V4A) 30x3,5 mm / 40x5 mm	1HExIIC 100 kA (zündfunkenfrei) T4	1HExIIC 100 kA (zündfunkenfrei) T4
Normenbezug	DIN EN 62561-1 / CLC 50703-2	DIN EN 62561-1 / CLC 50703-2
VPE	1 Stk.	1 Stk.
Preis / Stk.	99,00 €	170,50 €

In Bezug auf die Korrosionsbeständigkeit sind die verwendeten Materialien bei den PAS EX (z.B. Cu/galSn, NIRO, Polyamid, Polyurethan-Ester) bezüglich deren Anwendbarkeit in der vorhandenen Umgebungsbedingung zu prüfen.

PAS EX AD 7(11) AP



Abdeckung mit Abstandsbolzen für zündfunkenfreie Ex-Potentialausgleichsschiene PAS EX. Mit Anschlussnummerierung und Bezeichnungsschild.

Typ	PAS EX AD 7 AP	PAS EX AD 11 AP
Art.-Nr.	472 412 <small>NEU</small>	472 422 <small>NEU</small>
Werkstoff	NIRO	NIRO
VPE	1 Stk.	1 Stk.
Preis / Stk.	37,40 €	44,00 €

PAS EX CC



Push-in Adapter für zündfunkenfreie Ex-Potentialausgleichsschiene PAS EX zum einfachen Anschluss von flexiblen Leitungen. Einsatz in explosionsgefährdeten Bereichen Ex-Zonen 1 und 2 (Gase, Dämpfe, Nebel) bis Explosionsgruppe IIC sowie Ex-Zonen 21 und 22 (Stäube). Einsatz nur im Innenbereich zulässig.

Typ	PAS EX CC
Art.-Nr.	472 497 <small>NEU</small>
Werkstoff	Polyamid
Blitzstoßstrom (10/350 µs) Cu 4-16 mm ² (pro Ader)	3 kA (zündfunkenfrei)
Nennableitstoßstrom (8/20 µs) pro Ader (I _n) Cu 4-10 mm ²	10 kA (zündfunkenfrei)
Nennableitstoßstrom (8/20 µs) pro Ader (I _n) Cu 16 mm ²	15 kA (zündfunkenfrei)
VPE	1 Stk.
Preis / Stk.	77,00 €

Hinweis: Zündfunkenfreiheit nur in Verbindung mit PAS EX ... gewährleistet!

PAS EX R



Adapter für zündfunkenfreie Ex-Potentialausgleichsschiene PAS EX zum Anschluss eines Rundleiters. Einsatz in explosionsgefährdeten Bereichen Ex-Zonen 1 und 2 (Gase, Dämpfe, Nebel) bis Explosionsgruppe IIC sowie Ex-Zonen 21 und 22 (Stäube). Einsatz sowohl im Innenbereich als auch im Außenbereich zulässig.

Typ	PAS EX R
Art.-Nr.	472 498 <small>NEU</small>
Blitzstoßstrom (10/350 µs) NIRO (V4A) Ø10 mm	NExIIC 50 kA (zündfunkenfrei) T4
Blitzstoßstrom (10/350 µs) St/tZn Ø10 mm	2HExIIC 75 kA (zündfunkenfrei) T4
Max. Kurzschlussstrom (AC 50 Hz / DC / 5s) NIRO (V4A) Ø10 mm	650 A / T4
Max. Kurzschlussstrom (AC 50 Hz / DC / 5s) St/tZn Ø10 mm	1000 A / T4
VPE	1 Stk.
Preis / Stk.	77,00 €

Hinweis: Zündfunkenfreiheit nur in Verbindung mit PAS EX ... gewährleistet!

PAS EX FL

Adapter für zündfunkenfreie Ex-Potentialausgleichsschiene PAS EX zum Anschluss eines



Flachleiters. Einsatz in explosionsgefährdeten Bereichen Ex-Zonen 1 und 2 (Gase, Dämpfe, Nebel) bis Explosionsgruppe IIC sowie Ex-Zonen 21 und 22 (Stäube). Einsatz sowohl im Innenbereich als auch im Außenbereich zulässig.

Typ	PAS EX FL	
Art.-Nr.	472 499 <small>NEU</small>	
Blitzstoßstrom (10/350 µs) NIRO (V4A)	2HEX IIC 75 kA (zündfunkenfrei) T4	
Blitzstoßstrom (10/350 µs) St/tZn	1HEX IIC 100 kA (zündfunkenfrei) T4	
Max. Kurzschlussstrom (AC 50 Hz / DC / 5 s) NIRO (V4A) 30x3,5 mm / 40x5 mm	750 A / T4	
Max. Kurzschlussstrom (AC 50 Hz / DC / 5 s) St/tZn 30x3,5 mm / 40x5 mm	1500 A / T4	
VPE	1 Stk.	
Preis / Stk.	42,90 €	

Hinweis: Zündfunkenfreiheit nur in Verbindung mit PAS EX ... gewährleistet!

PAS ... CUGALSSN

Presskabelschuh nach DIN 46235 mit Nickelsperrschicht zur Vermeidung von Whiskerbildung.



Allgemeine Technische Daten:

Werkstoff	Cu/gal (Ni)Sn
Bohrung Kabelschuh	M10

Typ	PKS 16 10 CUGALSN	PKS 25 10 CUGALSN
Art.-Nr.	472 432 <small>NEU</small>	472 433 <small>NEU</small>
Leiterquerschnitt	16 mm ²	25 mm ²
VPE	3 Stk.	3 Stk.
Preis / Stk.	4,20 €	4,45 €

Typ	PKS 35 10 CUGALSN	PKS 50 10 CUGALSN
Art.-Nr.	472 434 <small>NEU</small>	472 435 <small>NEU</small>
Leiterquerschnitt	35 mm ²	50 mm ²
VPE	3 Stk.	3 Stk.
Preis / Stk.	5,45 €	6,70 €

Typ	PKS 70 10 CUGALSN	PKS 95 10 CUGALSN
Art.-Nr.	472 436 <small>NEU</small>	472 437 <small>NEU</small>
Leiterquerschnitt	70 mm ²	95 mm ²
VPE	3 Stk.	3 Stk.
Preis / Stk.	8,15 €	10,10 €

Hinweis: Zündfunkenfreiheit nur in Verbindung mit PAS EX ... gewährleistet!

Potentialausgleichsschienen für Ex-Bereiche Zone 2/22

Potentialausgleichsschienen für den Schutz- und Funktionspotentialausgleich nach DIN VDE 0100 Teil 410/540 und den Blitzschutz-Potentialausgleich nach DIN EN 62305-3 (VDE 0185-305-3). Die Schrauben sind entsprechend DIN EN 62305-3 Beiblatt 2 (VDE 0185-305-3 Bbl 2) mittels Federring gegen Selbstlockern gesichert.

6 Anschlüsse



Typ PAS I ...	6AP M10 CU	6AP M10 V2A
Art.-Nr.	472 207	472 209
Werkstoff	Cu	NIRO
Abmessung (l x b x t1)	295 x 40 x 5 mm	295 x 40 x 6 mm
Querschnitt	200 mm ²	240 mm ²
Kurzschlussstrom (AC 50 Hz / DC) (1 s; ≤ 300 °C)	39 kA	8,9 kA
Schraube	☛ M10 x 25 mm	☛ M10 x 25 mm
Werkstoff Schraube / Mutter	NIRO	NIRO
Ausführung	mit Federring	mit Federring
Werkstoff Isolator	UP	UP
Normenbezug	DIN EN 62561-1	DIN EN 62561-1
VPE	1 Stk.	1 Stk.
Preis / Stk.	75,00 €	67,20 €

8 Anschlüsse



Typ PAS I ...	8AP M10 CU	8AP M10 V2A
Art.-Nr.	472 227	472 229
Werkstoff	Cu	NIRO
Abmessung (l x b x t1)	365 x 40 x 5 mm	365 x 40 x 6 mm
Querschnitt	200 mm ²	240 mm ²
Kurzschlussstrom (AC 50 Hz / DC) (1 s; ≤ 300 °C)	39 kA	8,9 kA
Schraube	☛ M10 x 25 mm	☛ M10 x 25 mm
Werkstoff Schraube / Mutter	NIRO	NIRO
Ausführung	mit Federring	mit Federring
Werkstoff Isolator	UP	UP
Normenbezug	DIN EN 62561-1	DIN EN 62561-1
VPE	1 Stk.	1 Stk.
Preis / Stk.	91,70 €	84,50 €

10 Anschlüsse



Typ PAS I ...	10AP M10 CU	10AP M10 V2A
Art.-Nr.	472 217	472 219
Werkstoff	Cu	NIRO
Abmessung (l x b x t1)	435 x 40 x 5 mm	435 x 40 x 6 mm
Querschnitt	200 mm ²	240 mm ²
Kurzschlussstrom (AC 50 Hz / DC) (1 s; ≤ 300 °C)	39 kA	8,9 kA
Schraube	☛ M10 x 25 mm	☛ M10 x 25 mm
Werkstoff Schraube / Mutter	NIRO	NIRO
Ausführung	mit Federring	mit Federring
Werkstoff Isolator	UP	UP
Normenbezug	DIN EN 62561-1	DIN EN 62561-1
VPE	1 Stk.	1 Stk.
Preis / Stk.	100,70 €	95,40 €

12 Anschlüsse



Typ PAS I ...	12AP M10 CU	12AP M10 V2A
Art.-Nr.	472 237	472 239
Werkstoff	Cu	NIRO
Abmessung (l x b x t)	505 x 40 x 5 mm	505 x 40 x 6 mm
Querschnitt	200 mm ²	240 mm ²
Kurzschlussstrom (AC 50 Hz / DC) (1 s; ≤ 300 °C)	39 kA	8,9 kA
Schraube	☛ M10 x 25 mm	☛ M10 x 25 mm
Werkstoff Schraube / Mutter	NIRO	NIRO
Ausführung	mit Federring	mit Federring
Werkstoff Isolator	UP	UP
Normenbezug	DIN EN 62561-1	DIN EN 62561-1
VPE	1 Stk.	1 Stk.
Preis / Stk.	113,70 €	112,80 €

Zubehör für Potentialausgleichsschienen für Ex-Bereiche Zone 2/22

Abdeckungen für PAS Industrie

Abdeckungen für PAS mit Isolatoren.



Allgemeine Technische Daten:

Werkstoff	NIRO
-----------	------

Typ	AD PAS 6AP V2A	AD PAS 8AP V2A
Art.-Nr.	472 279	472 269
Ausführung PAS	6 Anschlüsse	8 Anschlüsse
Abmessung (l x b x t)	301 x 60 x 0,8 mm	371 x 60 x 0,8 mm
VPE	1 Stk.	1 Stk.
Preis / Stk.	27,40 €	30,25 €

Typ	AD PAS 10AP V2A	AD PAS 12AP V2A
Art.-Nr.	472 289	472 299
Ausführung PAS	10 Anschlüsse	12 Anschlüsse
Abmessung (l x b x t)	441 x 60 x 0,8 mm	511 x 60 x 0,8 mm
VPE	1 Stk.	1 Stk.
Preis / Stk.	33,35 €	37,95 €

Isolator für PAS Industrie



Typ	IS PAS M10
Art.-Nr.	472 210
Werkstoff	UP (Duroplast)
Anschlussgewinde	M10 (Länge 12 mm)
Farbe	rot ●
Abmessung (d x h)	32 x 40 mm
VPE	1 Stk.
Preis / Stk.	15,20 €

Befestigungsset für PAS Industrie

Zur Montage der Isolatoren z. B. an Wänden.



Typ	BFS M10X20 PAS STTZN	BFS M10X20 PAS V2A
Art.-Nr.	472 201	472 202
Werkstoff Schraube	St/tZn	NIRO
Schraube	45 mm ☛ M10 x 20 mm	45 mm ☛ M10 x 20 mm
Kunststoffdübel	Ø12 x 60 mm	Ø12 x 60 mm
Gesamtlänge	80 mm	80 mm
VPE	1 Stk.	1 Stk.
Preis / Stk.	3,65 €	9,15 €

Potentialausgleich an Kabeltragsystemen für Ex-Bereiche Zone 2/22

Das Potentialausgleichssystem wird an Kabeltragssystemen montiert und ermöglicht mit Potentialausgleichsplatten, -klemmen und einem geschlossenen Ringpotentialausgleichsleiter die Einbindung aller leitfähigen Anlagenteile und elektrischen Betriebsmittel in einen Ex-Potentialausgleich.



PA-Klemme für Kabelbahnen und PA-Platte



PA-Klemme (PAK) Kabelbahn

- Anschluss nur mit Ringpotentialausgleichsleiter (Kupferseil verzinkt)
- Befestigung an der seitlich gelochten Kabelbahn oder an der PA-Platte (PAP 1 / PAP 2)
- PA-Klemme wird ca. alle 0,5 m montiert

Allgemeine Technische Daten:

Werkstoff	NIRO
Werkstoff-Nr.	1.4301
ASTM / AISI:	AISI 304
Anschluss an PAP 1 EX KB ER bzw. PAP 2 EX KB ER oder Kabelbahn bzw. Weitspannkabelbahn	
Werkstoff Schraube / Mutter	NIRO
Werkstoff-Nr.	1.4301
ASTM / AISI:	AISI 304
EX-Zone	2/22

Typ	PAK 35 M8 EX KB ER	PAK 50 M8 EX KB ER
Art.-Nr.	306 200	306 201
Klemmbereich PA-Ringleiter	35 mm ² , Cu/gal Sn	50 mm ² , Cu/gal Sn
Schraube	M8 x 40 mm	M8 x 40 mm
Kurzschlussstrom AC (50 Hz / 5 s)	1,5 kA	–
Kurzschlussstrom DC (5 s)	250 A	–
VPE	50 Stk.	50 Stk.
Preis / Stk.	21,25 €	21,35 €

Typ	PAK 70 M8 EX KB ER	PAK 35 M6 EX KB ER
Art.-Nr.	306 202	306 204
Klemmbereich PA-Ringleiter	70 mm ² , Cu/gal Sn	35 mm ² , Cu/gal Sn
Schraube	M8 x 40 mm	M6 x 35 mm
Kurzschlussstrom AC (50 Hz / 5 s)	1,5 kA	–
Kurzschlussstrom DC (5 s)	250 A	–
VPE	50 Stk.	50 Stk.
Preis / Stk.	21,55 €	20,55 €

Typ	PAK 50 M6 EX KB ER	PAK 70 M6 EX KB ER
Art.-Nr.	306 205	306 206
Klemmbereich PA-Ringleiter	50 mm ² , Cu/gal Sn	70 mm ² , Cu/gal Sn
Schraube	M6 x 35 mm	M6 x 35 mm
Kurzschlussstrom AC (50 Hz / 5 s)	–	–
Kurzschlussstrom DC (5 s)	–	–
VPE	50 Stk.	50 Stk.
Preis / Stk.	20,80 €	20,90 €

PA-Klemme für Gitterbahnen

PA-Klemme (PAK) Gitterbahn



- Anschluss nur mit Ringpotentialausgleichsleiter 35 mm², Art.-Nr. 832 838 (Kupferseil verzinkt)
- Befestigung an der Gitterbahn oder an der PA-Platte (PAP 1 / PAP 2)
- PA-Klemme wird ca. alle 0,5 m montiert

Typ	PAK 35 M8 EX GI ER
Art.-Nr.	306 203
Werkstoff	NIRO
Werkstoff-Nr.	1.4301
ASTM / AISI:	AISI 304
Anschluss an	PAP 1 EX GI ER bzw. PAP 2 EX GI ER oder Gitterbahn
Klemmbereich PA-Ringleiter	35 mm ² , Cu/gal Sn
Schraube	M8 x 40 mm
Werkstoff Schraube / Mutter	NIRO
Werkstoff-Nr.	1.4301
ASTM / AISI:	AISI 304
EX-Zone	2/22
Kurzschlussstrom AC (50 Hz / 5 s)	1,5 kA
Kurzschlussstrom DC (5 s)	250 A
VPE	50 Stk.
Preis / Stk.	23,00 €

PA-Platte für Kabelbahnen

PA-Platte (PAP) Kabelbahn



- Aufnahme der PA-Klemme (PAK) für den Ringpotentialausgleichsleiter (Kupferseil verzinkt)
- Befestigung an der seitlich gelochten Kabelbahn

Typ	PAP 1 EX KB ER	PAP 2 EX KB ER
Art.-Nr.	306 210	306 211
Werkstoff	NIRO	NIRO
Werkstoff-Nr.	1.4301	1.4301
ASTM / AISI:	AISI 304	AISI 304
Abmessung	120 x 180 mm	120 x 195 mm
Anschlussbohrungen für PA-Leiter mit Kabelschuh	3x Ø11 mm, 3x Ø9 mm, Zugentlastung 3x Seilklemme M6	2x Ø11 mm, 12x Ø7 mm
Anschlussmöglichkeiten für PA-Klemmen	PAK ... EX KB ER	PAK ... EX KB ER
Befestigungsbohrungen für Kabelbahn	[4x] 9 x 20 / [1x] 9 x 9 mm	[4x] 9 x 20 / [1x] 9 x 9 mm
EX-Zone	2/22	2/22
Kurzschlussstrom AC (50 Hz / 5 s)	1,5 kA	1,5 kA
Kurzschlussstrom DC (5 s)	250 A	250 A
VPE	15 Stk.	15 Stk.
Preis / Stk.	47,30 €	55,40 €

PA-Platte für Gitterbahnen

PA-Platte (PAP) Gitterbahn



- Aufnahme der PA-Klemme (PAK) für den Ringpotentialausgleichsleiter (Kupferseil verzinkt)
- Befestigung an der Gitterbahn

Typ	PAP 1 EX GI ER	PAP 2 EX GI ER
Art.-Nr.	306 212	306 213
Werkstoff	NIRO	NIRO
Werkstoff-Nr.	1.4301	1.4301
ASTM / AISI:	AISI 304	AISI 304
Abmessung	120 x 180 mm	120 x 195 mm
Anschlussbohrungen für PA-Leiter mit Kabelschuh	3x Ø11 mm, 3x Ø9 mm, Zugentlastung 3x Seilklemme M6	2x Ø11 mm, 12x Ø7 mm
Anschlussmöglichkeiten für PA-Klemmen	PAK ... EX KB ER	PAK ... EX KB ER
Befestigungsbohrungen für Gitterbahn	Gitterbahn [4x] 9 x 20 / [1x] 9 x 9 mm	[4x] 9 x 20 / [1x] 9 x 9 mm
EX-Zone	2/22	2/22
Kurzschlussstrom AC (50 Hz / 5 s)	1,5 kA	1,5 kA
Kurzschlussstrom DC (5 s)	250 A	250 A
VPE	15 Stk.	15 Stk.
Preis / Stk.	70,10 €	75,20 €

PA-Rohrschellen

PA-Rohrschelle (SBD 60 PAK 35)



- Anschluss nur mit Ringpotentialausgleichsleiter 35 mm², Art.-Nr. 832 838 (Kupferseil verzinkt)
- Befestigung an Rundrohr DN50 (60 mm)
- PA-Klemme wird ca. alle 0,5 m montiert

Typ	SBD 60 PAK 35 EX ER
Art.-Nr.	306 220
Werkstoff	NIRO
Werkstoff-Nr.	1.4301
ASTM / AISI:	AISI 304
Abmessung	Ø60 mm
Klemmbereich PA-Ringleiter	35 mm ² , Cu/gal Sn
EX-Zone	2/22
VPE	50 Stk.
Preis / Stk.	54,90 €

Seilklemme

Seilklemme als Zugentlastung bei der Verlegung von Kupferseil an der Potentialausgleichsplatte PAP1 EX KB ER bzw. PAP1 EX GI ER.



Typ	MPE S 35 ER	MPE S 50/70 ER
Art.-Nr.	306 230	306 231
Werkstoff	NIRO	NIRO
Werkstoff-Nr.	1.4301	1.4301
ASTM / AISI:	AISI 304	AISI 304
Anschluss an	PAP1 EX KB ER bzw. PAP1 EX GI ER	PAP1 EX KB ER bzw. PAP1 EX GI ER
Klemmbereich Kupferseil	35 mm ²	50 bzw. 70 mm ²
EX-Zone	2/22	2/22
VPE	10 Stk.	10 Stk.
Preis / Stk.	5,85 €	6,05 €

Sicherungsmutter

Sicherungsmutter für Seilklemmen (MPE S 35 ER und MPE S 50/70 ER).



Typ	SM SS M6 ER
Art.-Nr.	306 240
Werkstoff	NIRO
Werkstoff-Nr.	1.4301
ASTM / AISI:	AISI 304
Ausführung	M6
EX-Zone	2/22
VPE	20 Stk.
Preis / Stk.	0,80 €

Sechskantmutter

Mutter für Seilklemmen (MPE S 35 ER und MPE S 50/70 ER).



Typ	SKM M6 DIN 934 V2A
Art.-Nr.	505 901
Werkstoff	NIRO
Werkstoff-Nr.	1.4301
ASTM / AISI:	AISI 304
Ausführung	M6
VPE	20 Stk.
Preis / Stk.	0,22 €

Federring

Federring für Seilklemmen (MPE S 35 ER und MPE S 50/70 ER).



Typ	FR A6 V2A
Art.-Nr.	524 906
Werkstoff	NIRO
Werkstoff-Nr.	1.4310
ASTM / AISI:	AISI 301
Ausführung	A6
VPE	20 Stk.
Preis / Stk.	0,11 €

Zubehör für Potentialausgleich an Kabeltragsystemen für Ex-Bereiche Zone 2/22

Kupferseil verzinkt

Für den Einsatz als Ringpotentialausgleichsleiter oder Potentialausgleich.



Allgemeine Technische Daten:		
Werkstoff	Cu/gal Sn	
Typ	Seil 7.5 CUGALSN R100M	SEIL 9 50Q CUGALSN R100M
Art.-Nr.	832 838	832 839
Querschnitt	35 mm ²	50 mm ²
Seilaufbau	7 x 2,5 mm	19 x 1,8 mm
Anzahl x Ø Draht		
VPE	100 m	100 m
Preis / m	28,40 €	33,75 €
Typ	SEIL 10.5 70Q CUGALSN R100M	
Art.-Nr.	832 292	
Querschnitt	70 mm ²	
Seilaufbau Anzahl x Ø Draht	19 x 2,1 mm	
VPE	100 m	
Preis / m	45,40 €	

EXFS L / EXFS KU

Zur Überbrückung von Isolierflanschen und Isolierschraubungen bei kathodisch geschützten Rohrabschnitten (z. B. Pipelines oder Flüssiggasanlagen) in explosionsgefährdeten Bereichen bei Überspannungen und Blitzströmen.

EXFS L

Ex-Trennfunkstrecke für den oberirdischen Einbau.



Allgemeine Technische Daten:

Trennfunkstrecke nach EN 62561-3 / ... IEC 62561-3	ja
Blitzstoßstrom (10/350 µs) (I _{imp})	50 kA
Blitzstromtragfähigkeitsklasse	N
Bemessungs-Ansprechstoßspannung (U _{r imp})	≤ 2,5 kV
Schutzart	IP 54
ATEX-Zulassungen	DEKRA 11ATEX0146 X
Ex-Kennzeichnung nach EN 60079-0 und EN 60079-15: Gase	II 3 G Ex nC IIC T4 Gc
IECEx-Zulassungen	IECEx DEK 11.0063X
Ex-Kennzeichnung nach EN 60079-0	Ex nC IIC T4 Gc

Typ EXFS ...	L100	L200
Art.-Nr.	923 060	923 061
Kabellänge	100 mm	200 mm
Preis / Stk.	261,80 €	261,80 €

Typ EXFS ...	L300
Art.-Nr.	923 062
Kabellänge	300 mm
Preis / Stk.	261,80 €

EXFS KU

Ex-Trennfunkstrecke mit Anschlussleitungen für den ober- und unterirdischen Einbau; wasserdicht umschrumpft; kann gekürzt werden um möglichst kurze Kabellängen zu realisieren.



Typ EXFS ...	KU
Art.-Nr.	923 019
Trennfunkstrecke nach EN 62561-3 / ... IEC 62561-3	ja
Blitzstoßstrom (10/350 µs) (I _{imp})	50 kA
Blitzstromtragfähigkeitsklasse	N
Bemessungs-Ansprechstoßspannung (U _{r imp})	≤ 2,5 kV
Schutzart	IP 67
ATEX-Zulassungen	DEKRA 11ATEX0146 X
Ex-Kennzeichnung nach EN 60079-0 und EN 60079-15: Gase	II 3 G Ex nC IIC T4 Gc
IECEx-Zulassungen	IECEx DEK 11.0063X
Ex-Kennzeichnung nach EN 60079-0	Ex nC IIC T4 Gc
Kabellänge	2x ca. 1500 mm
Preis / Stk.	550,60 €

EXFS 100 / EXFS 100 KU

Zur Überbrückung von Isolierflanschen und Isolierschraubungen bei kathodisch geschützten Rohrabschnitten (z. B. Pipelines oder Flüssiggasanlagen) in explosionsgefährdeten Bereichen bei Überspannungen und Blitzströmen.

- Blitzstromtragfähigkeitsklasse H (100 kA)
- Besonders tiefe Ansprechspannung
- ATEX- und IECEx-zertifiziert für Zone 1 und Zone 21

EXFS 100

Trennfunkstrecke für den Ex-Bereich mit Kunststoffmantel und Anschluss-Gewindeschrauben M10.



Typ EXFS ...	100
Art.-Nr.	923 100
Trennfunkstrecke nach EN 62561-3 / ... IEC 62561-3	ja
Blitzstoßstrom (10/350 µs) (I _{imp})	100 kA
Blitzstromtragfähigkeitsklasse	H
Bemessungs-Ansprechstoßspannung (U _{r,imp})	≤ 1,25 kV
Schutzart	IP 67
Zulassungen	UL, Inmetro
ATEX-Zulassungen	DEKRA 11ATEX0178 X
Ex-Kennzeichnung nach EN 60079-0 und EN 60079-1: Gase	II 2 G Ex db IIC T6 Gb
Ex-Kennzeichnung nach EN 60079-0 und EN 60079-31: Stäube	II 2 D Ex tb IIIC T80 °C Db IP 66/67
IECEx-Zulassungen	IECEx KEM 09.0051X
Ex-Kennzeichnung nach EN 60079-0 und EN 60079-1: Gase	Ex db IIC T6 Gb
Ex-Kennzeichnung nach EN 60079-0 und EN 60079-31: Stäube	Ex tb IIIC T80 °C Db IP 66/67
Inmetro-Zulassungen	TÜV 17.0698 X
Ex-Kennzeichnung nach EN 60079-0 und EN 60079-1: Gase	Ex db IIC T6 Gb
Ex-Kennzeichnung nach EN 60079-0 und EN 60079-31: Stäube	Ex tb IIIC T80 °C Db IP 66/67
Preis / Stk.	317,80 €

EXFS 100 KU

Ex-Trennfunkstrecke mit Anschlussleitung für den ober- und unterirdischen Einbau; wasserdicht umschumpft; kann gekürzt werden um möglichst kurze Kabellängen zu realisieren.



Typ EXFS ...	100 KU
Art.-Nr.	923 101
Trennfunkstrecke nach EN 62561-3 / ... IEC 62561-3	ja
Blitzstoßstrom (10/350 µs) (I _{imp})	100 kA
Blitzstromtragfähigkeitsklasse	H
Bemessungs-Ansprechstoßspannung (U _{r,imp})	≤ 1,25 kV
Schutzart	IP 67
Zulassungen	Inmetro
ATEX-Zulassungen	DEKRA 11ATEX0178 X
Ex-Kennzeichnung nach EN 60079-0 und EN 60079-1: Gase	II 2 G Ex d IIC T6 Gb
Ex-Kennzeichnung nach EN 60079-0 und EN 60079-31: Stäube	II 2 D Ex tb IIIC T80 °C Db IP 66/67
IECEx-Zulassungen	IECEx KEM 09.0051X
Ex-Kennzeichnung nach EN 60079-0 und EN 60079-1: Gase	Ex d IIC T6 Gb
Ex-Kennzeichnung nach EN 60079-0 und EN 60079-31: Stäube	Ex tb IIIC T80 °C Db IP 66/67
Inmetro-Zulassungen	TÜV 17.0698 X
Ex-Kennzeichnung nach EN 60079-0 und EN 60079-1: Gase	Ex db IIC T6 Gb
Ex-Kennzeichnung nach EN 60079-0 und EN 60079-31: Stäube	Ex tb IIIC T80 °C Db IP 66/67
Kabellänge	2x ca. 2000 mm
Preis / Stk.	555,90 €

Zubehör für EXFS 100 / EXFS 100 KU

Anschlussbügel abgewinkelt - IF 1 -

Abgewinkelter Anschlussbügel für EXFS ...; Durchmesser entspricht Bolzendurchmesser der Flanschverschraubung; Werkstoff St/tZn.



Typ	AB EXFS IF1 W 11	AB EXFS IF1 W 14
Art.-Nr.	923 311	923 314
Bohrdurchmesser d1	11 mm	14 mm
Preis / Stk.	11,90 €	11,90 €

Typ	AB EXFS IF1 W 18	AB EXFS IF1 W 22
Art.-Nr.	923 318	923 322
Bohrdurchmesser d1	18 mm	22 mm
Preis / Stk.	11,90 €	11,90 €

Typ	AB EXFS IF1 W 26	AB EXFS IF1 W 30
Art.-Nr.	923 326	923 330
Bohrdurchmesser d1	26 mm	30 mm
Preis / Stk.	11,90 €	11,90 €

Typ	AB EXFS IF1 W 33	AB EXFS IF1 W 36
Art.-Nr.	923 333	923 336
Bohrdurchmesser d1	33 mm	36 mm
Preis / Stk.	11,90 €	11,90 €

Typ	AB EXFS IF1 W 39	AB EXFS IF1 W 42
Art.-Nr.	923 339	923 342
Bohrdurchmesser d1	39 mm	42 mm
Preis / Stk.	11,90 €	11,90 €

Typ	AB EXFS IF1 W 48	AB EXFS IF1 W 56
Art.-Nr.	923 348	923 356
Bohrdurchmesser d1	48 mm	56 mm
Preis / Stk.	11,90 €	11,90 €

Typ	AB EXFS IF1 W 62	
Art.-Nr.	923 362	
Bohrdurchmesser d1	62 mm	
Preis / Stk.	11,90 €	

Anschlussbügel gerade - IF 3 -

Gerader Anschlussbügel für EXFS ...; Durchmesser entspricht Bolzendurchmesser der Flanschverschraubung; Werkstoff St/tZn.



Typ	AB EXFS IF3 G 11	AB EXFS IF3 G 14
Art.-Nr.	923 211	923 214
Bohrdurchmesser d1	11 mm	14 mm
Preis / Stk.	6,20 €	6,20 €

Typ	AB EXFS IF3 G 18	AB EXFS IF3 G 22
Art.-Nr.	923 218	923 222
Bohrdurchmesser d1	18 mm	22 mm
Preis / Stk.	6,20 €	6,20 €

Typ	AB EXFS IF3 G 26	AB EXFS IF3 G 30
Art.-Nr.	923 226	923 230
Bohrdurchmesser d1	26 mm	30 mm
Preis / Stk.	6,20 €	6,20 €

Typ	AB EXFS IF3 G 33	AB EXFS IF3 G 36
Art.-Nr.	923 233	923 236
Bohrdurchmesser d1	33 mm	36 mm
Preis / Stk.	6,20 €	6,20 €

Typ	AB EXFS IF3 G 39	AB EXFS IF3 G 42
Art.-Nr.	923 239	923 242
Bohrdurchmesser d1	39 mm	42 mm
Preis / Stk.	6,20 €	6,20 €

Zubehör für EXFS 100 / EXFS 100 KU

EXFS 100: Anschlussleitung Cu 25 mm²
Anschlussleitung für EXFS 100; 2 Kabelschuhe Ø10,5 mm, Werkstoff Cu/gal Sn, Schraube, Mutter und Federring.



Typ	AL EXFS L100 KS	AL EXFS L200 KS
Art.-Nr.	923 025	923 035
Leitungslänge	100 mm	200 mm
Preis / Stk.	35,40 €	37,50 €

Typ	AL EXFS L300 KS
Art.-Nr.	923 045
Leitungslänge	300 mm
Preis / Stk.	40,20 €

Erdungsmessgerät MI 3123

Mit dem Erdungsmessgerät lassen sich Erdungsmessungen aller Art durchführen, wie die 4-Leiter Wenner Methode zum Messen des spezifischen Erdwiderstandes und Widerstandsmessungen in Erdungsanlagen.



Zubehör:

- Netzteiladapter + 6 Batterien NiMH AA
- Bedienungsanleitung und Handbuch auf CD und Kurzanleitung
- Kalibrationsurkunde der Erstkalibrierung
- PC Software Euro Link Pro PLUS gem. ZVEH für Smartec inkl. USB/RS232-Kabel
- Gepolsterte Tragetasche und Handschlinge

Die Erdungsmessleitungen, Prüfklemmen und Erdbohrer sind separat zu bestellen.

Typ	EMG METREL MI 3123
Art.-Nr.	578 351
Anzeige	Digitale LCD-Anzeige
Widerstandsmessbereich nach EN61557	0,67 bis 9 999 Ohm
Messmethode	Erdungswiderstand, Spezifischer Erdwiderstand
Frequenz der Prüfspannung	125 Hz
Messkategorie	CAT IV
Abmessung (l x b x t)	135 x 230 x 75 mm
VPE	1 Stk.
Preis / Stk.	2.273,00 €

Hinweis: Zubehör siehe Katalogseiten 332 und 333!

Zubehör für Erdungsmessgerät MI 3123

Zangenstromwandler METREL A1018 (Messstromzange 1000A / 1A mit Anschlusskabel)

Der Zangenstromwandler A1018 lässt sich mit dem Anschlusskabel mit Sicherheits-Bananensteckern (Länge: 1,5 m) direkt am Erdungsmessgerät MI 3123 anstecken. Anschlusspunkte siehe Bedienungsanleitung METREL MI 3123



Messmethoden an der Ableitung:

- (Selektive) Erdungswiderstandsmessung mit einer Stromzange
- Berührungslose Erdungswiderstandsmessung (mit den beiden Stromzangen A1018 und A1019)

Typ	ZSW METREL A1018
Art.-Nr.	578 352
Bemessungsstrom	1000 A
Strommessbereich	0,001 A - 1200 A
Überspannungskategorie	CAT III 600 V
Abmessungen	220 x 120 x 48 mm
VPE	1 Stk.
Preis / Stk.	902,00 €

Zangenstromwandler METREL A1019 (Generatorzange 1000A / 1A mit Anschlussbuchsen)

Der Zangenstromwandler A1019 lässt sich an den Sicherheits-Bananensteckerbuchsen (Ø4 mm) durch eine Messleitung am Erdungsmessgerät MI 3123 anstecken. Anschlusspunkte siehe Bedienungsanleitung METREL MI 3123



Messmethoden an der Ableitung:

- Berührungslose Erdungswiderstandsmessung (mit den beiden Stromzangen A1018 und A1019)

Typ	ZSW METREL A1019
Art.-Nr.	578 353
Bemessungsstrom	1000 A
Strommessbereich	0,2 A - 1200 A
Überspannungskategorie	CAT III 600 V
Abmessungen	220 x 120 x 48
VPE	1 Stk.
Preis / Stk.	851,00 €

Erdungsmessgerät GEOHM C

Erdungsmessgerät für Erdungswiderstände und spezifische Erdwiderstände mit automatischer Messbereichswahl und Überprüfung von Sonden- und Hilfserdewiderstand.



Typ	EMG GEOHM C
Art.-Nr.	578 110
Anzeige	Digitale LCD-Anzeige
Widerstandsmessbereich	0,01 bis 20 000 Ω
Messfrequenzbereich	45 bis 200 Hz
Messmethode	3-/4-polig
Abmessung (l x b x t)	275 x 140 x 65 mm
VPE	1 Stk.
Preis / Stk.	2.318,00 €

Erdungsmesszange Metraclip Earth

Einsetzbar für Erdschleifenmessung. Einfache Handhabe, hochauflösendes OLED Display. Automatische Kalibrierung, Bluetooth Schnittstelle inkl. Software



Typ	EMZ M312N METRACLIP ...	EARTH
Art.-Nr.	578 386	
Anzeige		OLED Anzeige
Widerstandsmessbereich		0,01 bis 1 500 Ohm
Strommessbereich		0,2 mA bis 40 A
Messkategorie		CAT IV 600 V
Zangeninnendurchmesser		35 mm
VPE		1 Stk.
Preis / Stk.		3.874,00 €

Durchgangsprüfer EP4

Durchgangsprüfer für die Messung von Widerständen bei z. B. Fang-, und Ableitungen und nachträglich verwendeten Bewehrungsstäben von baulichen Anlagen. Prüfer geeignet zum Messen von Widerständen bei Erdungsanlagen nach DIN 18014 mit einem Prüfstrom von 200 mA.



Typ	DGP EP4
Art.-Nr.	578 370
Anzeige	Digitale LCD-Anzeige
Widerstandsmessbereich	0,01 Ω bis 2 000 kΩ
Messstrom	200 mA im Bereich bis 10 Ω nach DIN EN 61557-4 (VDE 0413-4)
Abmessung (l x b x t)	230 x 60 x 40 mm
VPE	1 Stk.
Preis / Stk.	889,00 €

Koffer mit Messzubehör für Durchgangsprüfer

Für die Unterbringung des Durchgangsprüfers und des Messzubehörs.



Ausrüstung des Messkoffers:

- 2 Drahtspulen mit Abspulgriff und 50 m Messleitung blau, Art.-Nr. 585 320
- 1 Messleitung 0,75 mm², 3 m lang, schwarz, beidseitig mit Bananenstecker, Art.-Nr. 545 020
- 1 Prüfklemme, Klemmbereich 2-21 mm, Art.-Nr. 588 000

Typ	DGPKO ML PK ... KL
Art.-Nr.	582 620
Werkstoff	Kunstleder
Abmessung (l x b x h)	370 x 130 x 220 mm
VPE	1 Stk.
Preis / Stk.	426,00 €

Erdungsmesskoffer

Der Erdungsmesskoffer besitzt zum Transport einen bequemen Tragegurt.



Ausrüstung des Messkoffers:

- 1 Drahthaspel mit Abspulgriff und 25 m Messleitung, rot, mit Bananenstecker, Art.-Nr. 585 310
- 1 Drahthaspel mit Abspulgriff und 50 m Messleitung, blau, mit Bananenstecker, Art.-Nr. 585 320
- 2 Erdbohrer 350 mm lang, Art.-Nr. 587 460
- 2 Messleitungen 0,75 mm², 3 m lang, schwarz, beidseitig mit Bananenstecker, Art.-Nr. 545 020 (Verbindung Erdungsanlage - Erdungsmessgerät)
- 1 Messleitung 0,75 mm², 0,5 m lang, rot, beidseitig mit Bananenstecker, Art.-Nr. 545 010
- 1 Messleitung 0,75 mm², 0,5 m lang, blau, beidseitig mit Bananenstecker, Art.-Nr. 545 011 (Verbindung Drahthaspel - Erdbohrer)
- 1 Prüfklemme, Klemmbereich 2-21 mm, Art.-Nr. 588 000

Im Koffer ist ein Leerfach zur wahlweisen Aufnahme der Messgeräte Metrel MI 3123 oder GEOHM C vorhanden.

Typ	EMKO ML EB PK ... KL
Art.-Nr.	582 600
Werkstoff	Kunstleder
Abmessung (l x b x h)	400 x 200 x 240 mm
VPE	1 Stk.
Preis / Stk.	864,00 €

Zubehör für Erdungsmesskoffer

Erdbohrer

Als Hilfserder und Sonde bei der Messung von Erdungs- und Bodenwiderständen. Mit Bohrung für Bananenstecker der Messleitung.



Typ	EB ASSM5 L350 TGGALZN
Art.-Nr.	587 460
Anschluss	● M5
Werkstoff	TG/gal Zn
Länge	350 mm
VPE	1 Stk.
Preis / Stk.	76,60 €

Prüfklemme bis 21 oder 45 mm

Zur Erdermessung.



Typ	PK 2.21 ASSM5 TGTZN	PK 4.45 ASSM5 TGTZN
Art.-Nr.	588 000	589 000
Anschluss	● M5	● M5
Werkstoff	TG/tZn	TG/tZn
Klemmbereich	2-21 mm	4-45 mm
Klemmspindel	M8	M10
VPE	1 Stk.	1 Stk.
Preis / Stk.	25,20 €	37,75 €

Drahthaspel Breite 40 mm

Mit Bananenstecker, Buchse und Handgriff.



Allgemeine Technische Daten:

Breite	40 mm
Werkstoff	Kunststoff

Typ	DH K 40 BS ML0.75 L25M RT	DH K 40 BS ML0.75 L50M RT
Art.-Nr.	585 310	585 051
Messleitungslänge	25 m	50 m
Messleitungsfarbe	rot ●	rot ●
VPE	1 Stk.	1 Stk.
Preis / Stk.	79,80 €	115,20 €

Typ	DH K 40 BS ML0.75 L25M BL	DH K 40 BS ML0.75 L50M BL
Art.-Nr.	585 025	585 320
Messleitungslänge	25 m	50 m
Messleitungsfarbe	blau ●	blau ●
VPE	1 Stk.	1 Stk.
Preis / Stk.	79,80 €	115,20 €

Drahthaspel Breite 80 mm

Mit Bananenstecker, Buchse und Handgriff.



Typ	DH K 80 BS ML0.75 L100M RT	DH K 80 BS ML0.75 L100M BL
Art.-Nr.	585 211	585 210
Messleitungslänge	100 m	100 m
Messleitungsfarbe	rot ●	blau ●
Breite	80 mm	80 mm
Werkstoff	Kunststoff	Kunststoff
VPE	1 Stk.	1 Stk.
Preis / Stk.	167,60 €	168,80 €

Drahthaspel leer

Mit Buchse und Handgriff.



Typ	DH K 40 BB ASG L	DH K 80 BB ASG L
Art.-Nr.	585 010	585 200
Messleitungslänge	0 m	0 m
Breite	40 mm	80 mm
Werkstoff	Kunststoff	Kunststoff
Farbe	grau ●	grau ●
VPE	1 Stk.	1 Stk.
Preis / Stk.	45,20 €	57,70 €

Messleitung



Typ	ML 0.75 L100M CU BL	ML 0.75 L100M CU RT
Art.-Nr.	545 000	545 001
Querschnitt	0,75 mm ²	0,75 mm ²
Werkstoff	Cu	Cu
Bezeichnung	H05V-K	H05V-K
Isolierung	PVC	PVC
Farbe	blau ●	rot ●
VPE	100 m	100 m
Preis / m	1,10 €	1,10 €

Blitzzähler

Zähler zur digitalen Erfassung von Stoßströmen.

Gerät wird bevorzugt als Ableitstromzähler zwischen Potentialausgleichsschiene und Erdungsanlage eingebaut.



Typ	DLSC 100 IP65
Art.-Nr.	599 100
Ansprechstrom (8/20 µs) (I _{tc})	1 kA
Max. Ableitstrom (10/350 µs) (I _{mcw})	100 kA
Klemmbereich Rd	8-10 mm
Klemmbereich Fl	max. 30 mm
Schutzart	IP 65
VPE	1 Stk.
Preis / Stk.	488,00 €

Drahtrichtgeräte

Zum Ausrichten von Rundleitern verschiedener Werkstoffe (St/tZn, Cu und Al).

5 Richtrollen, mit Handgriffen



Typ DRG ...	5RO 7.10 HG STGALZN
Art.-Nr.	597 004
Werkstoff	St/gal Zn
Aufnahme Rd	7-10 mm
Werkstoff Rollen	St/gal Zn
Abmessung	ca. 180 x 290 mm
VPE	1 Stk.
Preis / Stk.	845,00 €

10 Richtrollen, mit Handgriffen



Typ DRG ...	10RO 7.10 HG STGALZN
Art.-Nr.	597 005
Werkstoff	St/gal Zn
Aufnahme Rd	7-10 mm
Werkstoff Rollen	St/gal Zn
Abmessung	ca. 650 x 180 mm
VPE	1 Stk.
Preis / Stk.	1.425,00 €

10 Richtrollen, mit Dreibock

Für stationäre Aufstellung.



Typ DRG ...	10RO 7.10 DB STTZN
Art.-Nr.	597 003
Werkstoff	St/tZn
Aufnahme Rd	7-10 mm
Werkstoff Rollen	St/gal Zn
Abmessung	ca. 1350 x 580 mm
VPE	1 Stk.
Preis / Stk.	2.126,00 €

10 Richtrollen, fahrbar auf Gummirädern

Mit Drahtabspuleinrichtung, Verarbeitungsmöglichkeit von Ringen (St/tZn, Cu und Al) mit Innendurchmesser 450-800 mm und Ringbreiten bis 150 mm.



Typ DRG ...	10RO 7.10 FB STTZN
Art.-Nr.	597 006
Werkstoff	St/tZn
Aufnahme Rd	7-10 mm
Werkstoff Rollen	St/gal Zn
Abmessung	ca. 1650 x 1200 mm
VPE	1 Stk.
Preis / Stk.	3.148,00 €

Richteisen

Zum Abwinkeln und Ausrichten von Leitungen.

Ausführung gerade



Typ RE ...	G 8.10 FL4 STBRUE
Art.-Nr.	596 000
Werkstoff	St/brüniert
Anwendung Rd / Fl	8-10 / -4 mm
Länge	260 mm
VPE	1 Stk.
Preis / Stk.	61,70 €

Ausführung gekröpft

Mit Schlüsselweite (SW13) zum Schrauben.



Typ RE ...	GK 8.10 SW13 STBRUE
Art.-Nr.	595 000
Werkstoff	St/brüniert
Anwendung Rd	8-10 mm
Länge	260 mm
VPE	1 Stk.
Preis / Stk.	44,45 €

Kreuzsteckschlüssel

Zum universellen Einsatz bei der Montage von Blitzschutzanlagen. Mit vier Schlüsselweiten.



Typ	KSS SW10 13 17 19 STGALZN
Art.-Nr.	572 000
Werkstoff	St/gal Zn
Schlüsselweiten	10, 13, 17, 19 mm
VPE	1 Stk.
Preis / Stk.	36,30 €

Korrosionsschutzbinden

Zur Umhüllung von ober- und unterirdischen Verbindungen entsprechend den Anforderung nach DIN 12068.



In Rollen 10 m lang, UV-stabilisiert.

Typ KSB ...	50 L10M	100 L10M
Art.-Nr.	556 125	556 130
Werkstoff	Petrolat	Petrolat
Länge	10 m	10 m
Bandbreite	50 mm	100 mm
VPE	24 Stk.	12 Stk.
Preis / Stk.	17,15 €	33,45 €

Schrumpfschlauch

Schrumpfschlauch zur Umhüllung von Leitern Rd und FI, z. B. für das Herausführen von Anschlussfahnen aus dem Beton oder von Erdeinführungen aus dem Boden.



UV-stabilisiert, Länge auf Wunsch.

Typ	SCSC 16 FL30 L...M SW
Art.-Nr.	554 011
Anwendung Rd	16 mm
Anwendung FI	30 mm
Werkstoff	DERAY
Farbe	schwarz ●
VPE	1 m
Preis / m	9,90 €

Sämtliche Angaben in diesem Katalog zu den Einsatzmöglichkeiten unserer Produkte sind ausschließlich als produktbezogene Information und Beratung anzusehen, die auf unserer Erfahrung beruht und nach bestem Wissen erfolgt, jedoch nur als unverbindliche Hinweise zu verstehen sind. Dies gilt insbesondere im Hinblick auf außerhalb unseres Einflusses liegende unterschiedliche Einsatzbedingungen. Wir empfehlen zu prüfen, ob sich das DEHN-Produkt für den vorgesehenen Einsatzzweck eignet. Anwendung, Verwendung und Verarbeitung der Produkte erfolgen außerhalb unserer Kontrollmöglichkeiten und liegen daher ausschließlich im Verantwortungsbereich des Anwenders.

Die Abbildungen sind unverbindlich.

Druckfehler, Änderungen und Irrtümer vorbehalten.

Allgemeine Geschäftsbedingungen

Es gelten unsere „Allgemeinen Geschäftsbedingungen“ für Lieferungen und Leistungen in der jeweils aktuellsten Fassung unter www.dehn.de

* GTIN (EAN-Code)

Neben der Artikel-Nr. ist GTIN (EAN-Code) in der Preisliste aufgeführt. Aus Gründen der Übersicht wird nur der individuelle Teil von GTIN angedruckt.

Vor diese Nummer muss die Länder- und DEHN-Kennung (40 13364) gesetzt werden.

¹⁾ Vor diese Nummer muss die Länder- und DEHN-Kennung (69 42299) gesetzt werden.

Abkürzungen:

PG	Produkt-Gruppe
VPE	Verpackungseinheit
VE	Verkaufseinheit (Stück, Meter, Millimeter, Kilogramm, Gramm, Liter, Satz oder Paar)
Stk.	Stück
m	Meter
mm	Millimeter
kg	Kilogramm
g	Gramm
Ltr	Liter
Pa	Paar
Pak	Satz
Gewicht	Gewicht je VE
Preis €	Preis in EURO je VE

Artikel-Verzeichnis

Artikel-Nr.	GTIN*	PG	Gewicht	VPE VE	Preis €	Seite
100 100	019119	01 01 01 01	1,64 kg	10 Stk.	27,30 €	187
100 150	019140	01 01 01 01	2,44 kg	10 Stk.	38,10 €	187
101 000	094505	01 01 01 01	212 g	20 Stk.	7,70 €	186/200
101 001	105539	01 07 01 01	600 g	1 Stk.	24,00 €	206
101 007	128705	01 01 01 01	700 g	20 Stk.	51,00 €	186
101 009	128699	01 01 01 01	600 g	20 Stk.	23,30 €	186/200
101 010	138698	01 01 01 01	208 g	10 Stk.	10,00 €	200
101 110	138704	01 01 01 01	305 g	1 Stk.	18,80 €	200
101 150	019515	01 02 01 01	2,42 kg	1 Stk.	30,05 €	157/280
102 002	105126	01 01 01 01	17,02 kg	54 Stk.	23,40 €	193
102 003	105133	01 01 01 01	8,52 kg	120 Stk.	16,85 €	193
102 010	057814	01 01 01 01	17,62 kg	54 Stk.	21,85 €	193/226
102 010	057814	01 01 01 01	17,62 kg	54 Stk.	21,85 €	245/250
102 010	057814	01 01 01 01	17,62 kg	54 Stk.	21,85 €	261/265
102 012	105089	01 01 01 01	17,60 kg	54 Stk.	19,45 €	193/246
102 012	105089	01 01 01 01	17,60 kg	54 Stk.	19,45 €	262
102 050	045996	01 01 01 01	217 g	1 Stk.	7,70 €	193/226
102 050	045996	01 01 01 01	217 g	1 Stk.	7,70 €	245/246
102 050	045996	01 01 01 01	217 g	1 Stk.	7,70 €	250/261
102 050	045996	01 01 01 01	217 g	1 Stk.	7,70 €	262/266
102 060	094987	01 01 01 01	140 g	1 Stk.	5,95 €	194/225
102 060	094987	01 01 01 01	140 g	1 Stk.	5,95 €	249/264
102 075	094215	01 01 01 01	8,46 kg	120 Stk.	15,30 €	193/225
102 075	094215	01 01 01 01	8,46 kg	120 Stk.	15,30 €	249/264
102 340	105119	01 01 01 01	17,82 kg	54 Stk.	27,25 €	193/226
103 013	129818	01 01 01 02	228,00 kg	1 Stk.	5.434,00 €	197
103 016	129825	01 01 01 02	230,00 kg	1 Stk.	5.649,00 €	197
103 019	129832	01 01 01 02	310,00 kg	1 Stk.	6.936,00 €	197
103 022	129849	01 01 01 02	452,00 kg	1 Stk.	8.663,00 €	197
103 025	129856	01 01 01 02	550,00 kg	1 Stk.	12.012,00 €	197
103 030	129917	01 01 01 02	2620,00 kg	1 Stk.	8.160,00 €	197
103 031	129924	01 01 01 02	4900,00 kg	1 Stk.	11.539,00 €	197
103 040	129894	01 01 01 02	22,90 kg	1 Stk.	1.254,00 €	198
103 041	129900	01 01 01 02	38,00 kg	1 Stk.	3.234,00 €	198
103 121	112711	01 01 01 02	33,00 kg	1 Stk.	1.684,00 €	196
103 122	112728	01 01 01 02	33,20 kg	1 Stk.	1.719,00 €	196
103 123	112735	01 01 01 02	37,60 kg	1 Stk.	1.913,00 €	196
103 124	112742	01 01 01 02	37,60 kg	1 Stk.	1.948,00 €	196
103 125	112759	01 01 01 02	42,20 kg	1 Stk.	2.142,00 €	196
103 126	112841	01 01 01 02	42,40 kg	1 Stk.	2.177,00 €	196
103 210	066311	01 01 01 01	480 g	10 Stk.	21,65 €	186
103 211	078529	01 01 01 01	480 g	10 Stk.	23,30 €	186
103 220	066328	01 01 01 01	760 g	10 Stk.	28,60 €	186
103 221	078536	01 01 01 01	760 g	10 Stk.	30,80 €	186
103 230	066335	01 01 01 01	1,02 kg	10 Stk.	35,10 €	186
103 231	078543	01 01 01 01	1,02 kg	10 Stk.	40,35 €	186
103 240	066342	01 01 01 01	1,30 kg	10 Stk.	43,25 €	186
103 241	081857	01 01 01 01	1,30 kg	10 Stk.	46,75 €	186
103 250	093485	01 01 01 01	1,52 kg	10 Stk.	50,30 €	186
103 251	093515	01 01 01 01	1,52 kg	10 Stk.	52,60 €	186
103 260	093492	01 01 01 01	1,85 kg	10 Stk.	58,70 €	186
103 261	093522	01 01 01 01	1,73 kg	10 Stk.	60,70 €	186
103 280	093508	01 01 01 01	2,40 kg	10 Stk.	76,50 €	186
103 410	105775	01 01 01 01	360 g	10 Stk.	17,40 €	187/200
103 417	128682	01 01 01 01	1,20 kg	10 Stk.	91,50 €	187
103 419	128651	01 01 01 01	1,10 kg	10 Stk.	82,90 €	187
103 420	105782	01 01 01 01	500 g	10 Stk.	22,65 €	187
103 429	128668	01 01 01 01	1,60 kg	10 Stk.	134,90 €	187
103 430	105799	01 01 01 01	570 g	10 Stk.	27,15 €	187
103 439	128675	01 01 01 01	2,05 kg	10 Stk.	189,20 €	187
103 440	105805	01 01 01 01	800 g	10 Stk.	33,20 €	187
103 449	128798	01 01 01 01	2,57 kg	10 Stk.	241,00 €	187
103 450	105812	01 01 01 01	900 g	10 Stk.	39,50 €	187
103 460	105829	01 01 01 01	1,10 kg	10 Stk.	44,75 €	187
103 480	105836	01 01 01 01	1,30 kg	10 Stk.	55,40 €	187
104 150	028487	01 01 01 01	820 g	10 Stk.	28,80 €	186
104 200	056343	01 01 01 01	1,08 kg	10 Stk.	36,30 €	186
104 250	056350	01 01 01 01	1,40 kg	10 Stk.	46,40 €	186
104 300	056367	01 01 01 01	1,68 kg	10 Stk.	52,60 €	186
104 600	076556	01 01 01 01	3,32 kg/Stk	1 Stk.	73,40 €	187

Artikel-Nr.	GTIN*	PG	Gewicht	VPE VE	Preis €	Seite
104 903	030497	01 02 01 01	1,60 kg	1 Stk.	88,80 €	157/280
104 905	030503	01 02 01 01	2,38 kg	10 Stk.	123,10 €	157/280
104 906	082854	01 02 01 01	3,20 kg	1 Stk.	180,10 €	157/280
105 071	101456	01 01 01 05	694 g	1 Stk.	27,15 €	206/209
105 079	100183	01 01 01 05	96 g	1 Stk.	7,70 €	206/209
105 140	112650	01 01 01 05	653 g	1 Stk.	44,20 €	195/231
105 160	113022	01 01 01 05	506 g	1 Stk.	38,30 €	196/231
105 161	118324	01 01 01 05	667 g	1 Stk.	45,45 €	230
105 162	146433	01 01 01 05	600 g	1 Stk.	70,10 €	196/210
105 162	146433	01 01 01 05	600 g	1 Stk.	70,10 €	231
105 163	248281	01 01 01 05	586 g	1 Stk.	52,30 €	196
105 170	151192	01 01 01 01	4,17 kg	1 Stk.	254,00 €	191
105 171	151215	01 01 01 01	5,60 kg	1 Stk.	315,00 €	191
105 172	151239	01 01 01 01	7,20 kg	1 Stk.	375,00 €	191
105 173	151253	01 01 01 01	8,60 kg	1 Stk.	436,00 €	191
105 174	151277	01 01 01 01	10,14 kg	1 Stk.	480,00 €	191
105 175	151208	01 01 01 01	4,40 kg	1 Stk.	293,00 €	191
105 176	151222	01 01 01 01	6,00 kg	1 Stk.	351,00 €	191
105 177	151246	01 01 01 01	7,45 kg	1 Stk.	410,00 €	191
105 178	151260	01 01 01 01	9,00 kg	1 Stk.	471,00 €	191
105 179	151284	01 01 01 01	10,40 kg	1 Stk.	515,00 €	191
105 190	152045	01 01 01 01	9,20 kg	1 Stk.	377,00 €	191
105 191	152052	01 01 01 01	12,60 kg	1 Stk.	451,00 €	191
105 192	152069	01 01 01 01	16,20 kg	1 Stk.	557,00 €	191
105 193	152076	01 01 01 01	19,40 kg	1 Stk.	724,00 €	191
105 194	152083	01 01 01 01	22,40 kg	1 Stk.	873,00 €	191
105 195	152090	01 01 01 01	10,00 kg	1 Stk.	433,00 €	191
105 196	152106	01 01 01 01	14,30 kg	1 Stk.	513,00 €	191
105 197	152113	01 01 01 01	16,80 kg	1 Stk.	648,00 €	191
105 198	152120	01 01 01 01	20,00 kg	1 Stk.	800,00 €	191
105 199	152137	01 01 01 01	23,60 kg	1 Stk.	949,00 €	191
105 200	095908	01 01 01 01	9,60 kg	1 Stk.	436,00 €	192/211
105 201	095915	01 01 01 01	17,23 kg	1 Stk.	593,00 €	211/245
105 201	095915	01 01 01 01	17,23 kg	1 Stk.	593,00 €	260
105 229	280625	01 07 01 01	89 g	10 Stk.	17,80 €	223/242
105 229	280625	01 07 01 01	89 g	10 Stk.	17,80 €	258
105 240	135116	01 07 01 02	7,23 kg	1 Stk.	283,00 €	234
105 241	361225	01 07 01 01	4,66 kg	1 Stk.	648,00 €	194/234
105 245	135383	01 07 01 02	1,16 kg	1 Stk.	89,90 €	234
105 246	135390	01 07 01 02	1,14 kg	1 Stk.	89,90 €	234
105 272	255777	01 07 01 01	2,30 kg	1 Stk.	244,00 €	230
105 273	255807	01 07 01 01	2,65 kg	1 Stk.	255,00 €	230
105 274	255814	01 07 01 01	3,20 kg	1 Stk.	266,00 €	230
105 280	255838	01 07 01 01	3,59 kg	1 Stk.	277,00 €	230
105 281	260962	01 07 01 01	4,00 kg	1 Stk.	407,00 €	233
105 288	256040	01 07 01 01	4,55 kg	1 Stk.	396,00 €	232
105 300	098534	01 01 01 05	5,20 kg	1 Stk.	363,00 €	208
105 301	098541	01 01 01 05	7,23 kg	1 Stk.	452,00 €	208
105 302	100077	01 01 01 05	10,20 kg	1 Stk.	571,00 €	208
105 306	106024	01 01 01 05	5,23 kg	1 Stk.	398,00 €	209
105 314	157781	01 07 01 01	10,10 kg	1 Stk.	606,00 €	242
105 315	157804	01 07 01 01	15,50 kg	1 Stk.	873,00 €	243
105 316	157798	01 07 01 01	15,60 kg	1 Stk.	910,00 €	242
105 317	157811	01 07 01 01	17,12 kg	1 Stk.	1.178,00 €	243
105 320	152373	01 07 01 03	10,60 kg	1 Stk.	749,00 €	258
105 321	152397	01 07 01 03	12,20 kg	1 Stk.	989,00 €	259
105 322	152380	01 07 01 03	15,80 kg	1 Stk.	1.025,00 €	258
105 323	152403	01 07 01 03	16,30 kg	1 Stk.	1.283,00 €	259
105 325	157828	01 07 01 01	5,42 kg	1 Stk.	528,00 €	243
105 326	157842	01 07 01 01	5,82 kg	1 Stk.	580,00 €	243
105 327	157835	01 07 01 01	8,15 kg	1 Stk.	618,00 €	243
105 328	157859	01 07 01 01	8,34 kg	1 Stk.	669,00 €	243
105 330	152496	01 07 01 01	5,60 kg	1 Stk.	454,00 €	242
105 331	152502	01 07 01 01	6,12 kg	1 Stk.	505,00 €	243
105 332	152519	01 07 01 01	8,25 kg	1 Stk.	543,00 €	242
105 333	152526	01 07 01 01	8,51 kg	1 Stk.	596,00 €	243
105 336	157866	01 07 01 01	9,90 kg	1 Stk.	822,00 €	243
105 337	157880	01 07 01 01	11,64 kg	1 Stk.	1.086,00 €	243
105 338	157873	01 07 01 01	15,13 kg	1 Stk.	1.123,00 €	243
105 339	157897	01 07 01 01	16,90 kg	1 Stk.	1.386,00 €	243
105 340	098794	01 01 01 05	618 g	1 Stk.	35,85 €	209/247
105 340	098794	01 01 01 05	618 g	1 Stk.	35,85 €	262
105 341	098800	01 01 01 05	607 g	1 Stk.	35,85 €	209/247

Artikel-Verzeichnis

Artikel-Nr.	GTIN*	PG	Gewicht	VPE VE	Preis €	Seite	Artikel-Nr.	GTIN*	PG	Gewicht	VPE VE	Preis €	Seite
105 341	098800	01 01 01 05	607 g	1 Stk.	35,85 €	263	105 900	240766	01 01 01 01	33,29 kg	1 Stk.	1.549,00 €	189
105 342	111141	01 01 01 05	514 g	1 Stk.	36,65 €	195/209	105 910	256941	01 01 01 01	53,00 kg	1 Stk.	2.246,00 €	189
105 342	111141	01 01 01 05	514 g	1 Stk.	36,65 €	231/247	105 911	256958	01 01 01 01	54,00 kg	1 Stk.	2.362,00 €	189
105 342	111141	01 01 01 05	514 g	1 Stk.	36,65 €	263	105 922	240520	01 01 01 01	97,31 kg	1 Stk.	4.197,00 €	190
105 343	118515	01 01 01 05	3,60 kg	1 Stk.	196,50 €	195/209	105 923	242081	01 01 01 01	98,31 kg	1 Stk.	4.283,00 €	190
105 343	118515	01 01 01 05	3,60 kg	1 Stk.	196,50 €	231/247	105 924	242104	01 01 01 01	103,31 kg	1 Stk.	4.492,00 €	190
105 343	118515	01 01 01 05	3,60 kg	1 Stk.	196,50 €	263							
105 344	147300	01 01 01 05	1,52 kg	1 Stk.	213,00 €	195/209	106 008	099241	01 01 01 01	352 g	1 Stk.	31,15 €	201
105 344	147300	01 01 01 05	1,52 kg	1 Stk.	213,00 €	231/247	106 090	100190	01 01 01 06	470 g	1 Stk.	46,75 €	202
105 344	147300	01 01 01 05	1,52 kg	1 Stk.	213,00 €	263	106 100	092907	01 01 01 06	545 g	1 Stk.	52,60 €	202
105 345	110489	01 01 01 05	3,60 kg	1 Stk.	211,00 €	239/256	106 105	100206	01 01 01 06	658 g	1 Stk.	64,00 €	202
105 347	278554	01 01 01 05	2,42 kg	1 Stk.	169,00 €	195/209	106 115	100213	01 01 01 06	488 g	1 Stk.	46,75 €	202
105 347	278554	01 01 01 05	2,42 kg	1 Stk.	169,00 €	231/247	106 120	092945	01 01 01 06	552 g	1 Stk.	51,50 €	202
105 347	278554	01 01 01 05	2,42 kg	1 Stk.	169,00 €	263	106 123	100220	01 01 01 06	686 g	1 Stk.	63,50 €	202
105 348	287013	01 01 01 05	540 g	1 Stk.	39,95 €	195/209	106 125	099517	01 01 01 06	1,15 kg	10 Stk.	79,90 €	203
105 348	287013	01 01 01 05	540 g	1 Stk.	39,95 €	231/247	106 126	093324	01 01 01 06	82 g	20 Stk.	13,10 €	203
105 348	287013	01 01 01 05	540 g	1 Stk.	39,95 €	263	106 127	093317	01 01 01 06	228 g	20 Stk.	18,50 €	203
105 349	288614	01 01 01 05	5,80 kg	1 Stk.	234,00 €	195/209	106 128	123731	01 01 01 06	131 g	20 Stk.	17,25 €	203
105 349	288614	01 01 01 05	5,80 kg	1 Stk.	234,00 €	231/247	106 129	123748	01 01 01 06	135 g	20 Stk.	18,05 €	203
105 349	288614	01 01 01 05	5,80 kg	1 Stk.	234,00 €	263	106 150	092914	01 01 01 06	340 g	1 Stk.	30,15 €	203
105 351	238916	01 01 01 05	11,50 kg	1 Stk.	450,00 €	245/260	106 160	092938	01 01 01 06	286 g	1 Stk.	30,05 €	203
105 354	098725	01 01 01 05	617 g	5 Stk.	38,15 €	196/210	106 165	100237	01 01 01 06	242 g	1 Stk.	27,15 €	203
105 354	098725	01 01 01 05	617 g	5 Stk.	38,15 €	231/247	106 170	097285	01 01 01 06	310 g	1 Stk.	30,25 €	203
105 354	098725	01 01 01 05	617 g	5 Stk.	38,15 €	263	106 175	100244	01 01 01 06	448 g	1 Stk.	42,00 €	203
105 355	098732	01 01 01 05	690 g	1 Stk.	43,25 €	210/247	106 178	100251	01 01 01 06	260 g	1 Stk.	26,40 €	204
105 355	098732	01 01 01 05	690 g	1 Stk.	43,25 €	263	106 180	097292	01 01 01 06	326 g	1 Stk.	30,80 €	204
105 356	098749	01 01 01 05	562 g	5 Stk.	37,30 €	210/247	106 185	100268	01 01 01 06	465 g	1 Stk.	42,00 €	204
105 356	098749	01 01 01 05	562 g	5 Stk.	37,30 €	263	106 207	127623	01 01 01 06	493 g	10 Stk.	34,85 €	206
105 360	099777	01 01 01 05	358 g	1 Stk.	35,10 €	210/246	106 210	127630	01 01 01 06	625 g	10 Stk.	48,95 €	206
105 360	099777	01 01 01 05	358 g	1 Stk.	35,10 €	262	106 217	128811	01 01 01 06	280 g	10 Stk.	26,50 €	206
105 361	102033	01 01 01 05	385 g	1 Stk.	40,50 €	210	106 220	128828	01 01 01 06	410 g	10 Stk.	38,60 €	206
105 361	102033	01 01 01 05	385 g	1 Stk.	40,50 €	246/262	106 225	100299	01 01 01 06	684 g	1 Stk.	51,40 €	202
105 362	110496	01 01 01 05	467 g	1 Stk.	49,85 €	210/247	106 226	098930	01 01 01 06	722 g	1 Stk.	55,90 €	202
105 362	110496	01 01 01 05	467 g	1 Stk.	49,85 €	262	106 228	100305	01 01 01 06	878 g	1 Stk.	69,50 €	202
105 363	106031	01 01 01 05	8,87 kg	1 Stk.	339,00 €	248/263	106 245	100336	01 01 01 06	561 g	1 Stk.	51,50 €	202
105 364	106048	01 01 01 05	10,85 kg	1 Stk.	367,00 €	248/263	106 246	098954	01 01 01 06	608 g	1 Stk.	55,30 €	202
105 365	106055	01 01 01 05	14,63 kg	1 Stk.	435,00 €	248/263	106 248	100343	01 01 01 06	762 g	1 Stk.	70,50 €	202
105 376	115545	01 01 01 05	660 g	1 Stk.	75,00 €	210/247	106 301	096806	01 01 01 06	50 g	20 Stk.	9,15 €	204
105 376	115545	01 01 01 05	660 g	1 Stk.	75,00 €	263	106 309	129276	01 01 01 06	100 g	20 Stk.	18,15 €	204
105 392	157903	01 07 01 03	10,20 kg	1 Stk.	822,00 €	259	106 310	096813	01 01 01 06	100 g	20 Stk.	6,30 €	107
105 394	157910	01 07 01 03	15,10 kg	1 Stk.	1.114,00 €	259	106 310	096813	01 01 01 06	100 g	20 Stk.	6,30 €	204
105 395	157934	01 07 01 03	17,12 kg	1 Stk.	1.371,00 €	259	106 311	096820	01 01 01 06	150 g	20 Stk.	15,50 €	204
105 400	094383	01 01 01 01	13,40 kg	1 Stk.	704,00 €	188	106 312	098756	01 01 01 05	327 g	5 Stk.	29,60 €	204
105 440	099692	01 01 01 05	7,64 kg	1 Stk.	503,70 €	208	106 312	098756	01 01 01 05	327 g	5 Stk.	29,60 €	211
105 450	094413	01 01 01 01	13,80 kg	1 Stk.	711,00 €	188	106 314	136304	04 02 08 50	100 g	1 Stk.	7,90 €	107
105 455	099715	01 01 01 05	11,45 kg	1 Stk.	710,55 €	208	106 315	096943	01 01 01 06	98 g	20 Stk.	6,50 €	204
105 460	381513	01 07 01 02	529 g	1 Stk.	36,40 €	225	106 316	096844	01 01 01 06	244 g	1 Stk.	23,30 €	204
105 461	381520	01 07 01 01	821 g	1 Stk.	46,30 €	249	106 319	124820	01 01 01 06	271 g	1 Stk.	23,75 €	206
105 462	381537	01 07 01 03	830 g	1 Stk.	49,70 €	265	106 320	149434	01 01 01 06	48 g	20 Stk.	3,95 €	205
105 467	381599	01 07 01 03	4,10 kg	1 Stk.	374,50 €	265	106 321	096851	01 01 01 06	121 g	10 Stk.	14,30 €	205
105 468	381582	01 07 01 03	3,65 kg	1 Stk.	363,50 €	265	106 322	097308	01 01 01 06	146 g	10 Stk.	14,85 €	205
105 469	381575	01 07 01 01	3,64 kg	1 Stk.	359,10 €	249	106 323	097315	01 01 01 06	110 g	10 Stk.	12,45 €	205/251
105 470	100138	01 01 01 05	14,65 kg	1 Stk.	831,05 €	208	106 323	097315	01 01 01 06	110 g	10 Stk.	12,45 €	253/266
105 500	094420	01 01 01 01	15,00 kg	1 Stk.	735,00 €	188	106 323	097315	01 01 01 06	110 g	10 Stk.	12,45 €	268
105 513	270282	01 07 01 03	5,00 kg	1 Stk.	663,00 €	259	106 324	099074	01 01 01 06	48 g	20 Stk.	4,60 €	205/251
105 515	271821	01 07 01 03	7,84 kg	1 Stk.	757,00 €	259	106 324	099074	01 01 01 06	48 g	20 Stk.	4,60 €	253/266
105 525	241985	01 01 01 01	3,40 kg	1 Stk.	185,50 €	188	106 324	099074	01 01 01 06	48 g	20 Stk.	4,60 €	268
105 530	242029	01 01 01 01	3,80 kg	1 Stk.	200,60 €	188	106 325	096929	01 01 01 06	222 g	10 Stk.	29,60 €	205
105 535	242043	01 01 01 01	4,10 kg	1 Stk.	217,00 €	188	106 326	096936	01 01 01 06	337 g	1 Stk.	36,30 €	205
105 543	271845	01 07 01 03	6,24 kg	1 Stk.	716,00 €	259	106 328	099098	01 01 01 05	547 g	1 Stk.	65,00 €	211
105 545	271876	01 07 01 03	8,72 kg	1 Stk.	844,00 €	259	106 329	107182	01 01 01 06	143 g	1 Stk.	42,15 €	107
105 550	094437	01 01 01 01	15,20 kg	1 Stk.	750,00 €	188	106 331	100367	01 01 01 05	715 g	1 Stk.	88,90 €	211
105 563	271937	01 07 01 03	5,54 kg	1 Stk.	594,00 €	258	106 340	096868	01 01 01 06	104 g	20 Stk.	12,20 €	205
105 565	271944	01 07 01 03	7,92 kg	1 Stk.	682,00 €	258	106 341	096875	01 01 01 06	104 g	20 Stk.	12,20 €	205
105 573	271975	01 07 01 03	6,40 kg	1 Stk.	642,00 €	259	106 342	096882	01 01 01 06	104 g	20 Stk.	12,20 €	205
105 575	272026	01 07 01 03	8,74 kg	1 Stk.	771,00 €	259	106 352	096905	01 01 01 06	375 g	10 Stk.	25,65 €	204/210
105 600	094444	01 01 01 01	29,40 kg	1 Stk.	1.333,00 €	189	106 353	096912	01 01 01 06	466 g	1 Stk.	29,60 €	204/210
105 601	142336	01 01 01 01	6,00 kg	1 Stk.	393,00 €	211/245	106 812	104907	01 07 01 01	435 g	1 Stk.	48,65 €	225
105 601	142336	01 01 01 01	6,00 kg	1 Stk.	393,00 €	261	106 814	381483	01 07 01 03	673 g	1 Stk.	79,60 €	265
105 650	094451	01 01 01 01	30,00 kg	1 Stk.	1.355,00 €	189	106 815	381506	01 07 01 01	538 g	1 Stk.	51,70 €	250
105 700	094468	01 01 01 01	31,20 kg	1 Stk.	1.399,00 €	189	106 852	119307	01 07 01 02	229 g	1 Stk.	22,75 €	225
105 750	094475	01 01 01 01	31,40 kg	1 Stk.	1.427,00 €	189							
105 800	094338	01 01 01 01	32,60 kg	1 Stk.	1.468,00 €	189	107 390	478466	01 07 01 01	7,22 kg	1 Stk.	725,00 €	192/244
105 850	094482	01 01 01 01	32,80 kg	1 Stk.	1.490,00 €	189	107 390	478466	01 07 01 01	7,22 kg	1 Stk.	725,00 €	245/260

Artikel-Verzeichnis

Artikel-Nr.	GTIN*	PG	Gewicht	VPE VE	Preis €	Seite
107 390	478466	01 07 01 01	7,22 kg	1 Stk.	725,00 €	261
107 391	478473	01 07 01 01	15,60 kg	1 Stk.	1.185,00 €	192/244
107 391	478473	01 07 01 01	15,60 kg	1 Stk.	1.185,00 €	245/260
107 391	478473	01 07 01 01	15,60 kg	1 Stk.	1.185,00 €	261
107 396	478442	01 07 01 01	934 g	1 Stk.	67,50 €	192/246
107 396	478442	01 07 01 01	934 g	1 Stk.	67,50 €	262
107 399	478411	01 06 01 01	644 g	1 Stk.	85,00 €	193/246
107 399	478411	01 06 01 01	644 g	1 Stk.	85,00 €	262
107 490	478480	01 07 01 01	9,85 kg	1 Stk.	805,00 €	192/244
107 490	478480	01 07 01 01	9,85 kg	1 Stk.	805,00 €	246/260
107 490	478480	01 07 01 01	9,85 kg	1 Stk.	805,00 €	261
107 491	478497	01 07 01 01	17,57 kg	1 Stk.	1.470,00 €	192/244
107 491	478497	01 07 01 01	17,57 kg	1 Stk.	1.470,00 €	246/260
107 491	478497	01 07 01 01	17,57 kg	1 Stk.	1.470,00 €	261
107 496	478459	01 07 01 01	1,25 kg	1 Stk.	90,00 €	192/246
107 496	478459	01 07 01 01	1,25 kg	1 Stk.	90,00 €	262
108 009	133686	01 01 01 03	288 g	1 Stk.	35,85 €	201
110 000	021440	01 01 01 03	20 g	50 Stk.	2,85 €	201
110 017	021457	01 01 01 03	28 g	10 Stk.	6,40 €	201
123 021	092822	01 01 01 03	2,20 kg	1 Stk.	91,10 €	198
123 032	242067	01 01 01 03	17,70 kg	1 Stk.	307,60 €	199
123 040	353817	01 03 01 01	167 g	12 Stk.	9,25 €	194/198
123 040	353817	01 03 01 01	167 g	12 Stk.	9,25 €	234
123 041	353787	01 03 01 01	180 g	12 Stk.	9,25 €	194/198
123 041	353787	01 03 01 01	180 g	12 Stk.	9,25 €	234
123 042	353794	01 03 01 01	122 g	12 Stk.	8,80 €	194/199
123 042	353794	01 03 01 01	122 g	12 Stk.	8,80 €	235
123 043	353824	01 03 01 01	75 g	12 Stk.	5,50 €	194/199
123 043	353824	01 03 01 01	75 g	12 Stk.	5,50 €	235
123 050	402454	01 06 01 01	5,66 kg	1 Stk.	307,00 €	194/235
123 051	402461	01 06 01 01	8,17 kg	1 Stk.	417,00 €	194/235
123 052	402478	01 06 01 01	10,68 kg	1 Stk.	488,00 €	194/235
123 109	107366	01 01 01 03	340 g	1 Stk.	25,30 €	199
123 110	147911	01 01 01 03	321 g	1 Stk.	38,30 €	199
123 116	147966	01 01 01 03	1,11 kg	1 Stk.	97,00 €	199
123 425	129009	01 01 01 03	2,82 kg	1 Stk.	211,10 €	198
123 430	129016	01 01 01 03	3,22 kg	1 Stk.	226,20 €	198
123 435	129023	01 01 01 03	3,42 kg	1 Stk.	277,20 €	198
145 241	022584	01 01 01 04	13,89 kg	1 Stk.	474,00 €	144
146 309	072398	01 01 01 04	864 g	1 Stk.	145,70 €	144
200 027	031258	01 04 01 04	46 g	10 Stk.	5,70 €	152
200 029	031265	01 04 01 04	45 g	10 Stk.	4,60 €	152
200 039	129283	01 04 01 04	40 g	10 Stk.	5,30 €	100/152
200 057	041530	01 04 01 04	30 g	25 Stk.	3,30 €	152
200 059	041547	01 04 01 04	26 g	25 Stk.	1,65 €	152
200 067	041554	01 04 01 04	34 g	25 Stk.	3,95 €	152
200 069	041561	01 04 01 04	28 g	25 Stk.	2,00 €	152
200 077	082335	01 04 01 04	32 g	50 Stk.	7,60 €	151
200 079	069138	01 04 01 04	49 g	50 Stk.	4,30 €	151
200 087	082342	01 04 01 04	36 g	50 Stk.	8,90 €	151
200 089	074729	01 04 01 04	54 g	50 Stk.	4,60 €	151
200 600	098220	01 06 01 01	4 g	50 Stk.	2,55 €	156/163
200 601	098237	01 06 01 01	7 g	50 Stk.	3,10 €	156/163
202 000	019881	01 03 01 02	9 g	50 Stk.	0,80 €	151
202 001	020474	01 03 01 02	3 g	50 Stk.	1,00 €	151
202 005	022041	01 03 01 01	70 g	50 Stk.	3,65 €	146
202 010	019874	01 03 01 01	159 g	50 Stk.	4,75 €	141
202 015	022089	01 03 01 01	59 g	50 Stk.	2,75 €	147
202 017	019904	01 03 01 01	189 g	1 Stk.	12,65 €	141
202 020	020764	01 03 01 01	250 g	25 Stk.	9,35 €	138
202 021	020788	01 03 01 01	264 g	1 Stk.	9,60 €	138
202 027	020771	01 03 01 01	290 g	1 Stk.	22,75 €	138
202 030	022362	01 03 01 01	114 g	50 Stk.	5,20 €	133
202 037	019942	01 03 01 01	187 g	50 Stk.	12,30 €	141
202 040	019935	01 03 01 01	170 g	50 Stk.	4,85 €	141
202 050	020214	01 03 01 01	137 g	25 Stk.	5,60 €	142
202 060	022263	01 03 01 01	226 g	1 Stk.	5,50 €	133

Artikel-Nr.	GTIN*	PG	Gewicht	VPE VE	Preis €	Seite
202 080	020276	01 03 01 01	250 g	50 Stk.	7,60 €	142
202 169	105737	01 03 01 02	6 g	100 Stk.	1,00 €	151
202 227	020795	01 03 01 01	290 g	25 Stk.	22,00 €	138
202 829	159822	01 07 01 01	119 g	1 Stk.	12,75 €	235/250
202 850	354135	01 07 01 01	201 g	25 Stk.	15,05 €	226/235
202 850	354135	01 07 01 01	201 g	25 Stk.	15,05 €	250
202 851	354142	01 07 01 01	208 g	25 Stk.	16,30 €	226/236
202 851	354142	01 07 01 01	208 g	25 Stk.	16,30 €	250
202 852	354159	01 07 01 01	153 g	25 Stk.	14,85 €	226/236
202 852	354159	01 07 01 01	153 g	25 Stk.	14,85 €	250
202 853	354166	01 07 01 01	109 g	25 Stk.	11,10 €	226/236
202 853	354166	01 07 01 01	109 g	25 Stk.	11,10 €	250
202 857	153189	01 07 01 03	127 g	1 Stk.	13,20 €	267
202 860	354180	01 07 01 03	207 g	25 Stk.	15,40 €	267
202 861	354197	01 07 01 03	217 g	25 Stk.	16,60 €	267
202 862	354203	01 07 01 03	160 g	25 Stk.	15,20 €	267
202 863	354210	01 07 01 03	115 g	25 Stk.	13,55 €	267
202 900	020801	01 03 01 01	127 g	1 Stk.	13,30 €	138
202 901	019928	01 03 01 01	83 g	50 Stk.	6,30 €	141
202 902	020467	01 03 01 01	81 g	50 Stk.	6,30 €	141
202 906	022102	01 03 01 01	32 g	50 Stk.	3,65 €	147
204 001	018990	01 03 01 02	8 g	100 Stk.	1,10 €	148
204 002	019195	01 03 01 02	8 g	50 Stk.	1,10 €	148
204 003	019034	01 03 01 02	15 g	100 Stk.	1,20 €	148
204 004	019003	01 03 01 02	15 g	50 Stk.	1,20 €	148
204 006	028371	01 03 01 02	19 g	50 Stk.	1,45 €	148
204 007	019188	01 03 01 02	9 g	50 Stk.	1,10 €	148
204 017	019058	01 03 01 02	9 g	100 Stk.	1,10 €	148
204 027	018969	01 03 01 02	12 g	100 Stk.	1,20 €	148
204 029	032286	01 03 01 01	35 g	50 Stk.	4,85 €	139
204 037	019331	01 03 01 02	16 g	50 Stk.	1,20 €	148
204 039	032293	01 03 01 01	35 g	50 Stk.	4,85 €	139
204 049	032309	01 03 01 01	40 g	50 Stk.	5,50 €	142
204 059	032316	01 03 01 01	41 g	50 Stk.	5,50 €	142
204 069	032675	01 03 01 01	31 g	50 Stk.	4,95 €	142
204 079	032668	01 03 01 01	31 g	50 Stk.	5,20 €	142
204 089	109568	01 03 01 01	67 g	1 Stk.	4,75 €	140
204 107	028104	01 03 01 01	105 g	25 Stk.	9,60 €	138
204 109	028098	01 03 01 01	98 g	25 Stk.	8,50 €	138
204 120	085749	01 03 01 02	20 g	50 Stk.	2,00 €	148
204 127	028142	01 03 01 01	110 g	25 Stk.	9,25 €	138
204 129	021433	01 03 01 01	102 g	25 Stk.	8,50 €	138
204 147	042513	01 03 01 01	51 g	50 Stk.	4,75 €	139
204 149	042285	01 03 01 01	52 g	50 Stk.	4,10 €	139
204 157	042520	01 03 01 01	83 g	50 Stk.	5,30 €	139
204 159	042537	01 03 01 01	78 g	50 Stk.	4,30 €	139
204 169	042551	01 03 01 01	100 g	1 Stk.	5,30 €	139
204 170	072435	01 03 01 01	40 g	50 Stk.	3,30 €	140
204 171	073708	01 03 01 01	38 g	50 Stk.	3,30 €	140
204 177	042568	01 03 01 01	70 g	50 Stk.	4,50 €	140
204 179	042575	01 03 01 01	60 g	50 Stk.	4,10 €	140
204 187	042582	01 03 01 01	91 g	50 Stk.	5,30 €	140
204 189	042599	01 03 01 01	83 g	50 Stk.	4,50 €	140
204 197	042605	01 03 01 01	112 g	1 Stk.	6,40 €	140
204 199	042278	01 03 01 01	111 g	50 Stk.	5,60 €	140
204 229	035300	01 03 01 01	31 g	50 Stk.	3,40 €	143
204 239	035317	01 03 01 01	31 g	50 Stk.	3,40 €	143
204 247	041806	01 03 01 01	72 g	25 Stk.	9,15 €	137
204 249	041790	01 03 01 01	68 g	25 Stk.	8,25 €	137
204 267	035805	01 03 01 01	70 g	25 Stk.	9,00 €	137
204 269	035812	01 03 01 01	64 g	25 Stk.	8,25 €	137
204 359	082779	01 03 01 01	61 g	1 Stk.	5,20 €	142
204 449	124837	01 03 01 01	66 g	25 Stk.	6,60 €	137
204 469	124851	01 03 01 01	63 g	25 Stk.	6,50 €	137
204 906	028456	01 03 01 01	19 g	50 Stk.	3,20 €	147
204 911	030640	01 03 01 01	98 g	25 Stk.	8,70 €	138
204 913	030664	01 03 01 01	108 g	25 Stk.	9,00 €	138
204 916	030565	01 03 01 01	19 g	50 Stk.	3,20 €	147
204 921	030589	01 03 01 01	50 g	1 Stk.	4,10 €	139
204 924	030619	01 03 01 01	64 g	50 Stk.	4,10 €	140
204 925	030626	01 03 01 01	90 g	50 Stk.	4,30 €	140
204 935	029958	01 03 01 01	40 g	1 Stk.	4,60 €	139
204 936	029927	01 03 01 01	40 g	50 Stk.	4,60 €	139

Artikel-Verzeichnis

Artikel-Nr.	GTIN*	PG	Gewicht	VPE VE	Preis €	Seite	Artikel-Nr.	GTIN*	PG	Gewicht	VPE VE	Preis €	Seite
204 937	029941	01 03 01 01	46 g	50 Stk.	4,60 €	139	251 002	095779	01 04 01 02	135 g	50 Stk.	5,30 €	178
204 938	029989	01 03 01 01	47 g	50 Stk.	4,60 €	139	251 027	096394	01 04 01 02	148 g	50 Stk.	13,10 €	178
204 949	129290	01 03 01 01	54 g	50 Stk.	5,40 €	139							
204 957	129269	01 03 01 01	55 g	50 Stk.	6,50 €	139	252 000	023963	01 03 01 03	45 g	50 Stk.	3,75 €	161
206 049	242982	01 03 01 01	25 g	50 Stk.	5,85 €	142	253 015	022201	01 03 01 01	1,05 kg	10 Stk.	2,85 €	132/224
206 105	083189	01 03 01 01	74 g	50 Stk.	4,40 €	146	253 015	022201	01 03 01 01	1,05 kg	10 Stk.	2,85 €	248
206 109	042810	01 03 01 01	110 g	25 Stk.	10,45 €	138	253 021	022256	01 03 01 01	6 g	50 Stk.	1,20 €	133
206 170	082816	01 03 01 01	51 g	50 Stk.	4,40 €	141	253 023	022249	01 03 01 01	8 g	50 Stk.	1,20 €	133
206 171	089488	01 03 01 01	51 g	50 Stk.	4,50 €	141	253 025	053984	01 03 01 01	6 g	50 Stk.	0,80 €	133
206 207	054257	01 03 01 01	65 g	50 Stk.	5,85 €	140	253 026	100169	01 07 01 01	8 g	50 Stk.	1,90 €	224/248
206 209	042759	01 03 01 01	59 g	50 Stk.	4,85 €	140	253 027	110427	01 07 01 01	8 g	50 Stk.	2,20 €	248
206 217	052208	01 03 01 01	93 g	50 Stk.	6,70 €	140	253 030	054271	01 03 01 01	58 g	100 Stk.	2,65 €	133
206 219	042766	01 03 01 01	83 g	50 Stk.	5,60 €	140	253 050	079687	01 03 01 01	1,04 kg	10 Stk.	2,65 €	132
206 227	054264	01 03 01 01	117 g	50 Stk.	8,25 €	140	253 051	079823	01 03 01 01	38 g	100 Stk.	1,20 €	132
206 229	042773	01 03 01 01	114 g	50 Stk.	6,70 €	140	253 060	081628	01 03 01 01	1,04 kg	10 Stk.	2,65 €	132
206 237	077300	01 03 01 01	81 g	25 Stk.	11,20 €	137	253 115	129870	01 03 01 01	4,82 kg	24 Stk.	21,90 €	207
206 239	042650	01 03 01 01	74 g	25 Stk.	9,00 €	137	253 125	129887	01 03 01 01	4,84 kg	24 Stk.	23,75 €	207
206 247	078574	01 03 01 01	92 g	25 Stk.	10,90 €	137	253 229	159846	01 07 01 01	4,89 kg	1 Stk.	33,65 €	224/248
206 249	042803	01 03 01 01	80 g	25 Stk.	9,60 €	137	253 239	159853	01 07 01 01	8,70 kg	1 Stk.	46,35 €	225
206 289	149427	01 03 01 01	76 g	50 Stk.	5,60 €	141	253 239	159853	01 07 01 01	8,70 kg	1 Stk.	46,35 €	248
206 309	042780	01 03 01 01	60 g	50 Stk.	5,30 €	141	253 279	159877	01 07 01 01	178 g	1 Stk.	25,10 €	225/249
206 319	042667	01 03 01 01	87 g	50 Stk.	5,60 €	141	253 289	159860	01 07 01 01	89 g	1 Stk.	17,70 €	224/248
206 329	042797	01 03 01 01	110 g	50 Stk.	6,95 €	141	253 300	129771	01 03 01 01	165 g	24 Stk.	5,70 €	207/225
206 339	047730	01 03 01 01	27 g	50 Stk.	5,20 €	147	253 300	129771	01 03 01 01	165 g	24 Stk.	5,70 €	249/264
206 349	047716	01 03 01 01	48 g	50 Stk.	5,40 €	143	253 301	129788	01 03 01 01	4,60 kg	24 Stk.	10,25 €	207/224
206 359	047723	01 03 01 01	65 g	50 Stk.	5,60 €	142	253 301	129788	01 03 01 01	4,60 kg	24 Stk.	10,25 €	248/264
206 369	086494	01 03 01 01	50 g	50 Stk.	4,60 €	143	253 302	129764	01 03 01 01	9 g	24 Stk.	2,40 €	207
206 379	430983	01 03 01 01	56 g	50 Stk.	6,70 €	143	253 310	129795	01 03 01 01	470 g	10 Stk.	41,15 €	207
206 389	109544	01 03 01 01	62 g	50 Stk.	5,40 €	143	253 315	129801	01 03 01 01	54 g	24 Stk.	5,95 €	200/207
206 399	109551	01 03 01 01	63 g	50 Stk.	5,50 €	143	253 325	129863	01 03 01 01	75 g	24 Stk.	7,80 €	200/207
206 439	124875	01 03 01 01	72 g	25 Stk.	7,90 €	137	253 330	153585	01 07 01 03	96 g	1 Stk.	18,35 €	264
206 449	124899	01 03 01 01	78 g	25 Stk.	7,80 €	137	253 331	155206	01 07 01 03	180 g	25 Stk.	25,75 €	264
206 807	046306	01 03 01 01	107 g	25 Stk.	13,55 €	138	253 333	153578	01 07 01 03	4,74 kg	24 Stk.	34,30 €	264
206 809	077485	01 03 01 01	114 g	25 Stk.	10,70 €	138	253 334	154933	01 07 01 03	8,59 kg	1 Stk.	47,00 €	264
206 817	078581	01 03 01 01	122 g	25 Stk.	13,65 €	138							
206 819	077362	01 03 01 01	115 g	25 Stk.	10,80 €	138							
207 007	054899	01 03 01 02	16 g	50 Stk.	2,10 €	147	260 106	023512	01 03 01 03	112 g	50 Stk.	3,85 €	160
207 009	054882	01 03 01 02	16 g	50 Stk.	1,75 €	147	260 108	023413	01 03 01 02	96 g	50 Stk.	3,75 €	150
207 017	054905	01 03 01 02	16 g	50 Stk.	2,10 €	147	260 118	023796	01 03 01 02	52 g	50 Stk.	2,55 €	151
207 019	054912	01 03 01 02	20 g	50 Stk.	1,90 €	147	260 158	023420	01 03 01 02	117 g	1 Stk.	3,85 €	150
207 027	042728	01 03 01 02	26 g	50 Stk.	2,40 €	147	260 708	023406	01 03 01 02	80 g	50 Stk.	3,65 €	150
207 029	042711	01 03 01 02	24 g	50 Stk.	2,00 €	147							
207 037	042742	01 03 01 02	26 g	50 Stk.	2,40 €	147	273 019	031487	01 03 01 02	22 g	50 Stk.	4,10 €	151
207 039	042735	01 03 01 02	24 g	50 Stk.	2,10 €	147	273 731	096691	01 03 01 03	146 g	1 Stk.	9,00 €	161
207 107	235649	01 03 01 02	30 g	50 Stk.	3,50 €	147	273 740	096714	01 03 01 02	111 g	50 Stk.	7,05 €	150/160
207 109	085800	01 03 01 02	27 g	50 Stk.	3,10 €	147	273 741	096721	01 03 01 02	123 g	50 Stk.	8,60 €	150/160
							273 742	096738	01 03 01 02	145 g	50 Stk.	12,30 €	150/160
216 000	020054	01 03 01 01	74 g	25 Stk.	5,60 €	139							
223 005	099937	01 03 01 03	481 g	1 Stk.	22,20 €	200	274 030	130340	01 03 01 02	34 g	50 Stk.	4,10 €	155/161
223 010	092778	01 03 01 01	184 g	50 Stk.	9,35 €	145	274 110	123434	01 03 01 02	30 g	50 Stk.	3,30 €	149/158
223 011	092785	01 03 01 01	167 g	50 Stk.	9,45 €	145	274 113	123403	01 03 01 02	36 g	50 Stk.	3,50 €	149/159
223 020	092792	01 03 01 01	121 g	50 Stk.	6,80 €	145	274 116	123410	01 03 01 03	37 g	50 Stk.	4,10 €	160/187
223 021	092808	01 03 01 01	103 g	50 Stk.	7,25 €	146	274 117	128194	01 03 01 02	30 g	50 Stk.	4,10 €	149/158
223 031	092815	01 03 01 01	117 g	50 Stk.	10,35 €	145	274 150	128187	01 03 01 02	33 g	50 Stk.	3,85 €	149/158
223 040	096752	01 03 01 01	100 g	50 Stk.	6,40 €	145	274 160	123380	01 03 01 02	40 g	50 Stk.	4,50 €	149/159
223 041	096769	01 03 01 01	96 g	50 Stk.	7,15 €	145	274 160	123380	01 03 01 02	40 g	50 Stk.	4,50 €	274
223 070	108738	01 03 01 01	103 g	50 Stk.	7,50 €	145	274 167	128200	01 03 01 02	41 g	50 Stk.	5,30 €	149/159
223 071	108745	01 03 01 01	94 g	50 Stk.	8,25 €	145	274 230	130456	01 03 01 02	45 g	50 Stk.	5,05 €	155/161
							274 260	123489	01 03 01 03	48 g	50 Stk.	5,05 €	160/187
239 000	022621	01 01 01 04	4,70 kg	1 Stk.	160,40 €	144	275 019	031494	01 03 01 03	31 g	50 Stk.	4,50 €	161
239 001	022638	01 01 01 04	5,17 kg	1 Stk.	182,20 €	144	275 030	095847	01 03 01 02	87 g	50 Stk.	4,40 €	155/162
239 009	072350	01 01 01 04	4,04 kg	1 Stk.	329,00 €	144	275 110	095793	01 03 01 02	65 g	50 Stk.	4,10 €	149/159
239 019	093560	01 01 01 04	5,20 kg	1 Stk.	333,00 €	144	275 113	095816	01 03 01 02	82 g	50 Stk.	4,50 €	150/159
							275 116	095823	01 03 01 03	96 g	50 Stk.	4,85 €	160
							275 129	106758	01 07 01 01	21 g	10 Stk.	2,00 €	272
							275 160	095809	01 03 01 02	76 g	50 Stk.	5,50 €	149/159
							275 220	103450	01 07 01 01	18 g	25 Stk.	3,95 €	227/236
240 000	022614	01 01 01 04	1,50 kg	1 Stk.	329,00 €	144	275 220	103450	01 07 01 01	18 g	25 Stk.	3,95 €	252/272
							275 225	103467	01 07 01 01	18 g	1 Stk.	3,95 €	252
241 009	072985	01 01 01 04	376 g	20 Stk.	51,20 €	144	275 229	102040	01 07 01 01	59 g	50 Stk.	7,60 €	252/272
							275 230	095854	01 03 01 02	94 g	50 Stk.	5,85 €	155/162
250 000	023871	01 03 01 02	30 g	50 Stk.	2,65 €	148	275 239	115811	01 07 01 01	73 g	1 Stk.	7,70 €	252
250 001	023888	01 03 01 02	29 g	50 Stk.	3,00 €	148	275 240	152335	01 07 01 03	53 g	25 Stk.	8,35 €	266
250 007	023895	01 03 01 02	29 g	50 Stk.	3,10 €	148							

Artikel-Verzeichnis

Artikel-Nr.	GTIN*	PG	Gewicht	VPE VE	Preis €	Seite	Artikel-Nr.	GTIN*	PG	Gewicht	VPE VE	Preis €	Seite
275 241	152342	01 07 01 03	53 g	25 Stk.	8,35 €	266	301 010	067028	01 04 01 02	61 g	100 Stk.	5,50 €	324
275 242	152359	01 07 01 03	52 g	25 Stk.	7,70 €	266	301 017	053502	01 04 01 02	79 g	100 Stk.	14,20 €	153/171
275 249	152366	01 07 01 03	56 g	25 Stk.	9,25 €	266	301 017	053502	01 04 01 02	79 g	100 Stk.	14,20 €	324
275 250	155602	01 07 01 01	46 g	25 Stk.	8,05 €	227/236	301 019	081277	01 04 01 02	63 g	100 Stk.	10,25 €	153/171
275 250	155602	01 07 01 01	46 g	25 Stk.	8,05 €	251	301 020	481541	01 04 01 02	118 g	50 Stk.	14,90 €	153/171
275 251	155619	01 07 01 01	46 g	25 Stk.	8,05 €	227/236	301 089	304161	01 04 01 02	61 g	100 Stk.	14,75 €	153/171
275 251	155619	01 07 01 01	46 g	25 Stk.	8,05 €	251	301 099	304178	01 04 01 02	63 g	100 Stk.	15,40 €	153/171
275 252	155626	01 07 01 01	46 g	25 Stk.	7,25 €	227/236	301 209	158252	01 04 01 02	59 g	1 Stk.	19,70 €	185/254
275 252	155626	01 07 01 01	46 g	25 Stk.	7,25 €	251	301 209	158252	01 04 01 02	59 g	1 Stk.	19,70 €	269/323
275 259	155633	01 07 01 01	49 g	25 Stk.	8,70 €	227/236	301 229	101562	01 07 01 01	167 g	1 Stk.	27,70 €	154/171
275 259	155633	01 07 01 01	49 g	25 Stk.	8,70 €	251	301 229	101562	01 07 01 01	167 g	1 Stk.	27,70 €	324
275 260	095830	01 03 01 03	100 g	50 Stk.	5,60 €	160	302 010	134904	01 04 01 01	137 g	50 Stk.	11,10 €	154/171
275 319	229952	01 07 01 01	124 g	10 Stk.	12,55 €	251	305 000	041936	01 04 01 01	146 g	50 Stk.	6,70 €	172
275 320	099876	01 07 01 01	250 g	1 Stk.	22,65 €	251	305 007	052307	01 04 01 01	151 g	50 Stk.	18,70 €	172
275 330	105065	01 07 01 01	218 g	1 Stk.	20,35 €	251	306 020	096264	01 04 01 01	145 g	50 Stk.	4,75 €	172
275 333	105072	01 07 01 01	220 g	1 Stk.	20,80 €	251	306 029	129467	01 04 01 01	120 g	50 Stk.	10,80 €	172
275 339	223332	01 07 01 01	247 g	1 Stk.	24,10 €	266	306 100	024113	01 04 01 01	238 g	25 Stk.	31,25 €	173
275 359	223271	01 07 01 01	131 g	1 Stk.	14,95 €	266	306 101	024120	01 04 01 01	412 g	25 Stk.	58,70 €	173
275 440	146914	01 07 01 01	152 g	10 Stk.	34,55 €	252	306 105	269125	01 05 01 05	242 g	1 Stk.	66,10 €	322
275 441	146921	01 07 01 01	240 g	10 Stk.	51,40 €	252	306 106	269149	01 05 01 05	420 g	1 Stk.	92,50 €	322
275 442	146938	01 07 01 01	250 g	10 Stk.	51,70 €	253	306 121	284920	03 01 01 01	161 g	50 Stk.	5,65 €	172/218
275 444	244252	01 07 01 01	158 g	10 Stk.	34,45 €	253	306 121	284920	03 01 01 01	161 g	50 Stk.	5,65 €	288
275 450	244436	01 07 01 01	168 g	10 Stk.	41,15 €	267	306 122	284937	03 01 01 01	165 g	50 Stk.	6,65 €	172/218
275 451	244498	01 07 01 01	273 g	10 Stk.	59,30 €	267	306 122	284937	03 01 01 01	165 g	50 Stk.	6,65 €	288
275 454	244504	01 07 01 01	173 g	10 Stk.	40,80 €	268	306 200	327368	01 05 01 05	74 g	50 Stk.	21,25 €	327
275 455	244535	01 07 01 01	277 g	10 Stk.	59,10 €	268	306 201	327375	01 05 01 05	74 g	50 Stk.	21,35 €	327
275 498	146945	01 07 01 01	320 g	10 Stk.	39,50 €	268/253	306 202	327351	01 05 01 05	71 g	50 Stk.	21,55 €	327
275 711	124233	01 03 01 02	37 g	50 Stk.	5,70 €	154	306 203	327382	01 05 01 05	74 g	50 Stk.	23,00 €	328
275 716	124226	01 03 01 03	40 g	50 Stk.	6,05 €	154	306 204	336766	01 05 01 05	75 g	50 Stk.	20,55 €	327
275 730	124219	01 03 01 02	42 g	50 Stk.	5,85 €	154	306 205	336773	01 05 01 05	73 g	50 Stk.	20,80 €	327
276 006	023291	01 03 01 02	2 g	100 Stk.	0,55 €	150	306 206	336780	01 05 01 05	71 g	50 Stk.	20,90 €	327
276 007	028166	01 03 01 02	2 g	100 Stk.	0,55 €	150	306 210	327399	01 05 01 05	356 g	15 Stk.	47,30 €	328
276 009	083318	01 03 01 02	8 g	100 Stk.	1,10 €	150	306 211	327405	01 05 01 05	340 g	15 Stk.	55,40 €	328
276 016	123373	01 03 01 02	3 g	100 Stk.	0,55 €	150	306 212	327412	01 05 01 05	314 g	15 Stk.	70,10 €	328
276 017	126596	01 03 01 02	3 g	100 Stk.	0,55 €	150	306 213	327429	01 05 01 05	392 g	15 Stk.	75,20 €	328
276 056	104983	01 06 01 01	2 g	100 Stk.	1,10 €	130	306 220	327436	01 05 01 05	394 g	50 Stk.	54,90 €	328
276 057	104990	01 06 01 01	2 g	1 Stk.	1,10 €	130	306 230	327443	01 05 01 05	11 g	10 Stk.	5,85 €	328
277 130	022669	01 03 01 02	28 g	50 Stk.	3,75 €	320	306 231	327450	01 05 01 05	11 g	10 Stk.	6,05 €	328
277 230	110984	01 05 01 04	120 g	25 Stk.	6,50 €	156/162	306 240	327467	01 05 01 05	2 g	20 Stk.	0,80 €	329
277 230	110984	01 05 01 04	120 g	25 Stk.	6,50 €	321	307 000	024151	01 04 01 01	105 g	50 Stk.	4,40 €	172
277 237	110991	01 05 01 04	126 g	25 Stk.	14,40 €	156/162	307 007	024168	01 04 01 01	104 g	50 Stk.	10,70 €	172
277 237	110991	01 05 01 04	126 g	25 Stk.	14,40 €	321	308 001	027947	03 01 01 01	216 g	25 Stk.	5,65 €	290
277 239	111004	01 05 01 04	117 g	25 Stk.	11,45 €	156/162	308 025	035881	03 01 01 01	100 g	50 Stk.	4,00 €	217/287
277 239	111004	01 05 01 04	117 g	25 Stk.	11,45 €	321	308 026	035874	03 01 01 01	107 g	25 Stk.	4,00 €	217/287
277 240	022577	01 05 01 04	167 g	25 Stk.	8,35 €	156/162	308 030	030749	03 01 01 01	125 g	50 Stk.	4,00 €	217/287
277 240	022577	01 05 01 04	167 g	25 Stk.	8,35 €	321	308 031	136571	03 01 01 01	230 g	25 Stk.	4,75 €	218/289
284 030	022485	01 03 01 02	54 g	100 Stk.	3,75 €	155	308 032	152823	03 01 01 01	169 g	25 Stk.	4,35 €	218/289
284 030	022485	01 03 01 02	54 g	100 Stk.	3,75 €	161	308 035	123472	03 01 01 01	165 g	25 Stk.	5,90 €	214/217
284 040	022492	01 03 01 02	65 g	100 Stk.	4,20 €	155	308 035	123472	03 01 01 01	165 g	25 Stk.	5,90 €	283/287
284 040	022492	01 03 01 02	65 g	100 Stk.	4,20 €	161	308 036	136588	03 01 01 01	266 g	25 Stk.	6,35 €	218/289
286 030	022508	01 03 01 02	60 g	50 Stk.	4,20 €	155/162	308 037	154704	03 01 01 01	208 g	25 Stk.	4,55 €	218/289
286 139	035393	01 03 01 02	45 g	50 Stk.	7,70 €	155/162	308 040	055902	03 01 01 01	450 g	20 Stk.	7,90 €	170/217
286 819	085824	01 03 01 02	70 g	50 Stk.	8,05 €	149/159	308 040	055902	03 01 01 01	450 g	20 Stk.	7,90 €	288
290 001	027909	03 01 01 01	326 g	25 Stk.	7,90 €	290	308 041	056411	03 01 01 01	471 g	20 Stk.	9,30 €	170/217
290 002	027893	03 01 01 01	89 g	50 Stk.	3,45 €	290	308 041	056411	03 01 01 01	471 g	20 Stk.	9,30 €	288
297 015	023383	01 03 01 01	131 g	25 Stk.	6,70 €	133	308 045	124455	03 01 01 01	262 g	25 Stk.	23,20 €	217/288
297 025	023390	01 03 01 01	5 g	100 Stk.	3,50 €	133	308 046	124462	03 01 01 01	288 g	25 Stk.	25,30 €	214/217
297 110	100886	01 03 01 01	32 g	50 Stk.	7,80 €	146	308 046	124462	03 01 01 01	288 g	25 Stk.	25,30 €	283/288
297 120	100916	01 03 01 01	40 g	50 Stk.	9,45 €	146	308 060	066281	03 01 01 01	138 g	50 Stk.	4,65 €	176
297 199	107526	01 50 01 03	864 g/l	1 Liter	30,90 €	146	308 062	344051	03 01 01 01	156 g	50 Stk.	4,00 €	175/290
300 002	024052	01 04 01 02	115 g	25 Stk.	10,45 €	153/171	308 070	066298	03 01 01 01	197 g	1 Stk.	5,90 €	176
300 017	024069	01 04 01 02	154 g	1 Stk.	30,90 €	153/171	308 120	099258	03 01 01 01	134 g	25 Stk.	3,45 €	218
301 000	067035	01 04 01 02	61 g	100 Stk.	4,95 €	153/171	308 120	099258	03 01 01 01	134 g	25 Stk.	3,45 €	288
301 007	021358	01 04 01 02	75 g	100 Stk.	13,75 €	153/171	308 129	099265	03 01 01 01	131 g	25 Stk.	7,10 €	218/288
301 009	081284	01 04 01 02	61 g	100 Stk.	9,60 €	153/171	308 130	288942	03 01 01 01	18 g	50 Stk.	3,00 €	216/286
301 010	067028	01 04 01 02	61 g	100 Stk.	5,50 €	153/171	308 131	288881	03 01 01 01	18 g	50 Stk.	3,00 €	216/286
							308 132	288423	03 01 01 01	20 g	50 Stk.	3,00 €	216/286
							308 133	288911	03 01 01 01	20 g	50 Stk.	3,00 €	216/286
							308 134	308091	03 01 01 01	18 g	50 Stk.	3,00 €	216/287

Artikel-Verzeichnis

Artikel-Nr.	GTIN*	PG	Gewicht	VPE	VE	Preis €	Seite	Artikel-Nr.	GTIN*	PG	Gewicht	VPE	VE	Preis €	Seite
308 135	308107	03 01 01 01	18 g	50	Stk.	3,00 €	216/287	339 059	096301	01 04 01 02	132 g	25	Stk.	7,80 €	180
308 136	308114	03 01 01 01	18 g	50	Stk.	3,00 €	216/287	339 060	046870	01 04 01 02	133 g	25	Stk.	4,40 €	180
308 137	308121	03 01 01 01	18 g	50	Stk.	3,00 €	216/287	339 061	127395	01 04 01 02	83 g	25	Stk.	5,20 €	180
308 140	288935	03 01 01 01	21 g	50	Stk.	3,10 €	216/287	339 067	046887	01 04 01 02	136 g	25	Stk.	10,80 €	180
308 141	288904	03 01 01 01	19 g	50	Stk.	3,10 €	216/287	339 069	079960	01 04 01 02	122 g	25	Stk.	7,90 €	180
308 142	288522	03 01 01 01	18 g	50	Stk.	3,10 €	216/287	339 100	092068	01 04 01 02	180 g	25	Stk.	4,60 €	179
308 143	289123	03 01 01 01	18 g	50	Stk.	3,10 €	216/287	339 101	092082	01 04 01 02	84 g	1	Stk.	5,50 €	179
308 220	084216	03 01 01 01	250 g	25	Stk.	5,65 €	176/289	339 110	092105	01 04 01 02	176 g	25	Stk.	4,50 €	179
308 229	083745	03 01 01 01	190 g	25	Stk.	13,20 €	176/289	339 111	092129	01 04 01 02	92 g	25	Stk.	5,60 €	179
308 230	090859	03 01 01 01	241 g	25	Stk.	5,55 €	176/290	339 157	096325	01 04 01 02	142 g	25	Stk.	12,10 €	180
308 239	090866	03 01 01 01	197 g	25	Stk.	12,90 €	176/290	339 167	034426	01 04 01 02	140 g	1	Stk.	12,30 €	180
308 249	129313	03 01 01 01	200 g	25	Stk.	13,00 €	176/289								
308 320	028531	03 01 01 01	266 g	25	Stk.	5,75 €	176/289	343 000	024861	01 04 01 02	167 g	25	Stk.	5,95 €	181
308 329	081338	03 01 01 01	220 g	25	Stk.	14,20 €	176/274	343 007	024878	01 04 01 02	180 g	1	Stk.	13,85 €	181
308 329	081338	03 01 01 01	220 g	25	Stk.	14,20 €	289								
308 330	096660	03 01 01 01	266 g	25	Stk.	6,10 €	176/290	345 008	025073	01 04 01 02	27 g	100	Stk.	1,45 €	181
308 403	070509	04 02 10 01	26 g	10	Stk.	13,20 €	109	345 010	025080	01 04 01 02	25 g	100	Stk.	1,55 €	181
308 404	070516	04 02 10 01	32 g	10	Stk.	14,10 €	109								
308 405	070523	04 02 10 01	37 g	10	Stk.	14,80 €	109	347 205	136601	01 04 01 02	25 g	100	Stk.	4,85 €	181
308 406	070530	04 02 10 01	49 g	10	Stk.	16,00 €	109								
308 407	070547	04 02 10 01	60 g	10	Stk.	18,50 €	109	363 000	045750	01 04 01 02	66 g	50	Stk.	2,10 €	214/284
308 408	070554	04 02 10 01	73 g	10	Stk.	19,70 €	109	363 010	045743	01 04 01 02	124 g	50	Stk.	6,95 €	214/284
308 411	070578	04 02 10 01	56 g	5	Stk.	20,70 €	109								
308 421	070561	04 02 10 50	974 g	10	Stk.	96,20 €	109	365 000	024731	01 04 01 02	109 g	50	Stk.	7,15 €	178
308 425	058798	04 02 10 01	19 g	10	Stk.	13,40 €	109	365 007	024748	01 04 01 02	131 g	50	Stk.	16,60 €	178
								365 010	096318	01 04 01 02	107 g	50	Stk.	4,40 €	178
309 008	024229	01 04 01 01	140 g	50	Stk.	7,05 €	172	365 017	096349	01 04 01 02	105 g	50	Stk.	10,70 €	178
309 087	024243	01 04 01 01	99 g	50	Stk.	11,35 €	172	365 019	096295	01 04 01 02	83 g	50	Stk.	9,15 €	178
								365 020	035126	01 04 01 02	120 g	50	Stk.	3,95 €	178
310 008	024328	01 04 01 01	124 g	50	Stk.	6,50 €	172	365 027	035133	01 04 01 02	146 g	50	Stk.	10,55 €	178
								365 030	046894	01 04 01 02	100 g	50	Stk.	4,30 €	178
314 300	096400	01 04 01 01	120 g	50	Stk.	4,20 €	173	365 031	055438	01 04 01 02	49 g	50	Stk.	4,40 €	178
314 307	096417	01 04 01 01	132 g	50	Stk.	11,65 €	173	365 037	046900	01 04 01 02	103 g	50	Stk.	10,80 €	178
314 310	042841	01 04 01 01	174 g	50	Stk.	5,30 €	173	365 039	057777	01 04 01 02	89 g	50	Stk.	8,80 €	178
								365 040	069053	01 04 01 02	124 g	50	Stk.	3,95 €	179
315 119	134072	01 04 01 01	90 g	50	Stk.	8,15 €	172	365 047	069046	01 04 01 02	139 g	50	Stk.	10,25 €	179
								365 050	091825	01 04 01 02	155 g	50	Stk.	6,60 €	179
316 163	024502	01 04 01 01	191 g	1	Stk.	5,60 €	174	365 051	091832	01 04 01 02	75 g	50	Stk.	6,50 €	179
316 167	035386	01 04 01 01	209 g	25	Stk.	16,40 €	174	365 057	091849	01 04 01 02	165 g	50	Stk.	15,30 €	179
								365 059	091856	01 04 01 02	134 g	50	Stk.	9,00 €	145
318 033	021471	03 01 01 01	236 g	25	Stk.	6,90 €	175	365 059	091856	01 04 01 02	134 g	50	Stk.	9,00 €	179
318 201	021464	03 01 01 01	234 g	25	Stk.	7,10 €	174	365 117	035331	01 04 01 02	115 g	50	Stk.	10,45 €	179
318 203	159914	03 01 01 01	329 g	1	Stk.	9,30 €	175	365 127	080317	01 04 01 02	104 g	1	Stk.	8,35 €	179
318 205	159921	03 01 01 01	242 g	25	Stk.	8,10 €	175	365 220	096103	01 04 01 02	171 g	50	Stk.	4,75 €	179
318 207	021488	03 01 01 01	253 g	1	Stk.	23,10 €	174	365 221	092396	01 04 01 02	91 g	50	Stk.	4,75 €	179
318 209	035973	03 01 01 01	245 g	25	Stk.	15,75 €	174	365 227	096127	01 04 01 02	197 g	50	Stk.	16,30 €	179
318 219	129320	03 01 01 01	235 g	25	Stk.	15,75 €	175	365 229	096110	01 04 01 02	161 g	50	Stk.	9,35 €	179
318 229	159938	03 01 01 01	323 g	25	Stk.	20,40 €	175	365 250	148307	01 04 01 02	83 g	50	Stk.	6,50 €	318
318 233	096646	03 01 01 01	225 g	25	Stk.	15,75 €	175	365 419	128927	01 04 01 03	458 g	5	Stk.	28,40 €	136
318 239	159945	03 01 01 01	240 g	25	Stk.	16,45 €	175	365 509	141773	01 04 01 03	335 g	1	Stk.	48,75 €	136
318 251	046559	03 01 01 01	241 g	25	Stk.	7,65 €	175	365 519	130869	01 04 01 03	333 g	1	Stk.	48,75 €	136
318 252	048454	03 01 01 01	251 g	25	Stk.	7,90 €	175								
								370 014	096387	01 04 01 02	188 g	25	Stk.	12,45 €	177
319 201	024519	03 01 01 01	320 g	25	Stk.	8,90 €	174	370 018	024724	01 04 01 02	290 g	25	Stk.	15,75 €	177
319 202	024526	03 01 01 01	333 g	25	Stk.	9,45 €	174								
319 207	020047	03 01 01 01	349 g	25	Stk.	30,40 €	174	371 007	024663	01 04 01 02	231 g	1	Stk.	22,00 €	176
319 209	035980	03 01 01 01	313 g	25	Stk.	20,00 €	174	371 008	024670	01 04 01 02	148 g	50	Stk.	9,80 €	177
319 219	069916	03 01 01 01	319 g	25	Stk.	21,75 €	174	371 009	024656	01 04 01 02	208 g	20	Stk.	10,45 €	176
319 229	108752	03 01 01 01	409 g	25	Stk.	23,65 €	174								
								372 018	104624	01 04 01 02	158 g	25	Stk.	6,60 €	178
320 044	021501	03 01 01 01	301 g	25	Stk.	9,10 €	175	372 019	104631	01 04 01 02	154 g	25	Stk.	11,10 €	178
								372 035	104648	01 04 01 02	177 g	25	Stk.	7,80 €	178
321 045	021518	03 01 01 01	413 g	25	Stk.	11,90 €	174	372 110	119055	01 04 01 02	283 g	25	Stk.	7,60 €	177
321 047	021525	03 01 01 01	453 g	25	Stk.	39,85 €	174	372 119	119178	01 04 01 02	277 g	25	Stk.	16,30 €	177
								372 120	119062	01 04 01 02	288 g	25	Stk.	9,00 €	177
338 000	024847	01 04 01 02	171 g	25	Stk.	5,40 €	180	372 129	119185	01 04 01 02	283 g	25	Stk.	19,35 €	177
338 001	054172	01 04 01 02	68 g	25	Stk.	4,60 €	180	372 140	119086	01 04 01 02	336 g	25	Stk.	8,80 €	177
338 007	024854	01 04 01 02	190 g	25	Stk.	14,95 €	180	372 149	119208	01 04 01 02	326 g	25	Stk.	17,95 €	177
338 009	057982	01 04 01 02	136 g	25	Stk.	8,80 €	180	372 150	119093	01 04 01 02	339 g	25	Stk.	10,45 €	177
								372 159	119215	01 04 01 02	333 g	25	Stk.	19,45 €	177
339 010	024823	01 04 01 02	195 g	25	Stk.	5,40 €	180	372 169	463660	01 04 01 02	280 g	10	Stk.	21,90 €	324
339 050	096257	01 04 01 02	138 g	25	Stk.	4,40 €	180	372 179	463684	01 04 01 02	333 g	10	Stk.	22,00 €	324
339 051	127388	01 04 01 02	95 g	25	Stk.	5,50 €	180	372 210	119116	01 04 01 02	284 g	25	Stk.	7,50 €	177
339 057	096332	01 04 01 02	150 g	25	Stk.	12,30 €	180	372 219	119239	01 04 01 02	278 g	25	Stk.	16,15 €	177

Artikel-Verzeichnis

Artikel-Nr.	GTIN*	PG	Gewicht	VPE VE	Preis €	Seite	Artikel-Nr.	GTIN*	PG	Gewicht	VPE VE	Preis €	Seite
372 220	119123	01 04 01 02	288 g	25 Stk.	8,60 €	177	390 551	096202	01 04 01 01	58 g	50 Stk.	3,85 €	169
372 229	119246	01 04 01 02	283 g	25 Stk.	19,25 €	177	390 557	096097	01 04 01 01	118 g	50 Stk.	10,70 €	169
372 240	119147	01 04 01 02	335 g	25 Stk.	8,35 €	177	390 559	096035	01 04 01 01	98 g	50 Stk.	7,60 €	169
372 249	119260	01 04 01 02	326 g	1 Stk.	17,95 €	177	390 565	385313	01 04 01 01	50 g	50 Stk.	2,55 €	170
372 250	119154	01 04 01 02	338 g	25 Stk.	10,35 €	177	390 657	096165	01 04 01 01	100 g	50 Stk.	9,60 €	169
372 259	119277	01 04 01 02	331 g	25 Stk.	19,70 €	177							
372 269	463677	01 04 01 02	281 g	10 Stk.	21,55 €	324	391 050	087064	01 04 01 01	101 g	50 Stk.	3,20 €	168/217
372 279	463691	01 04 01 02	332 g	1 Stk.	22,00 €	324	391 050	087064	01 04 01 01	101 g	50 Stk.	3,20 €	288
							391 058	293236	01 04 01 01	98 g	50 Stk.	10,00 €	168
374 011	030701	01 04 01 03	80 g	25 Stk.	5,20 €	134	391 059	087071	01 04 01 01	98 g	50 Stk.	7,25 €	168
374 020	030725	01 04 01 03	37 g	50 Stk.	2,55 €	134	391 060	088009	01 04 01 01	113 g	50 Stk.	3,50 €	169
							391 066	288577	01 04 01 01	111 g	50 Stk.	11,10 €	169
377 005	024908	01 04 01 02	22 g	50 Stk.	1,45 €	181	391 068	385320	01 04 01 01	114 g	50 Stk.	11,45 €	169
377 006	024922	01 04 01 03	37 g	50 Stk.	2,55 €	134	391 069	087095	01 04 01 01	106 g	50 Stk.	8,35 €	169
377 007	092686	01 04 01 03	107 g	10 Stk.	14,00 €	135	391 550	088016	01 04 01 01	105 g	50 Stk.	3,50 €	169
377 009	119284	01 04 01 02	52 g	50 Stk.	4,20 €	181	391 559	087088	01 04 01 01	100 g	50 Stk.	7,60 €	169
377 015	092693	01 04 01 03	36 g	10 Stk.	8,70 €	135							
377 016	083417	01 04 01 03	36 g	50 Stk.	2,55 €	134	392 050	096066	01 04 01 01	121 g	50 Stk.	3,85 €	169/182
377 017	024915	01 04 01 02	49 g	50 Stk.	4,50 €	181	392 059	096059	01 04 01 01	119 g	50 Stk.	8,50 €	169/182
377 026	068582	01 04 01 03	45 g	50 Stk.	2,65 €	134	392 060	096141	01 04 01 01	130 g	50 Stk.	4,20 €	169/182
377 027	034204	01 04 01 03	112 g	50 Stk.	9,15 €	134	392 069	096158	01 04 01 01	126 g	50 Stk.	9,70 €	169/182
377 045	099296	01 04 01 03	36 g	100 Stk.	8,70 €	135	392 209	158238	01 04 01 01	140 g	1 Stk.	16,05 €	185/254
377 100	078604	01 04 01 02	74 g	50 Stk.	3,95 €	181	392 209	158238	01 04 01 01	140 g	1 Stk.	16,05 €	269/323
377 107	092709	01 04 01 03	172 g	10 Stk.	20,90 €	135							
377 115	092716	01 04 01 03	59 g	10 Stk.	12,90 €	135	393 069	094079	01 04 01 01	150 g	50 Stk.	10,80 €	205
377 200	136465	01 04 01 02	70 g	50 Stk.	3,95 €	181							
377 210	083028	01 04 01 03	53 g	10 Stk.	8,80 €	135	405 020	098459	01 07 01 01	81 g	1 Stk.	7,15 €	249
377 310	033382	01 04 01 03	72 g	100 Stk.	9,35 €	135							
377 410	083035	01 04 01 03	90 g	10 Stk.	10,25 €	135	407 012	026100	01 05 01 02	432 g	10 Stk.	22,55 €	317
377 510	033399	01 04 01 03	110 g	10 Stk.	10,55 €	135	407 034	026117	01 05 01 02	443 g	10 Stk.	22,75 €	317
							407 100	026124	01 05 01 02	457 g	10 Stk.	23,20 €	317
380 020	066373	01 04 01 01	86 g	50 Stk.	3,10 €	182	407 112	026148	01 05 01 02	502 g	10 Stk.	25,20 €	317
380 029	066359	01 04 01 01	70 g	50 Stk.	5,50 €	182	407 114	026131	01 05 01 02	480 g	10 Stk.	24,65 €	317
380 110	133273	01 04 01 01	100 g	50 Stk.	4,60 €	181	407 200	026162	01 05 01 02	556 g	1 Stk.	28,05 €	317
380 116	133280	01 04 01 01	100 g	50 Stk.	5,50 €	182							
380 129	150416	01 04 01 02	100 g	50 Stk.	14,75 €	181	410 003	028722	03 07 01 01	105 g	1 Stk.	30,85 €	297
380 209	158269	01 04 01 02	102 g	1 Stk.	22,35 €	185/254	410 005	028715	03 07 01 01	120 g	1 Stk.	34,10 €	297
380 209	158269	01 04 01 02	102 g	1 Stk.	22,35 €	269/323	410 006	028708	03 07 01 01	140 g	1 Stk.	35,40 €	297
							410 010	028692	03 07 01 01	190 g	1 Stk.	41,30 €	297
385 202	068131	01 04 01 01	69 g	50 Stk.	5,30 €	173	410 012	026186	01 05 01 02	234 g	25 Stk.	5,40 €	317
385 203	035669	01 04 01 01	64 g	50 Stk.	4,95 €	173	410 015	028685	03 07 01 01	248 g	1 Stk.	59,60 €	297
385 207	049093	01 04 01 01	64 g	50 Stk.	8,70 €	173	410 020	028678	03 07 01 01	300 g	1 Stk.	66,80 €	297
385 213	090873	01 04 01 01	38 g	50 Stk.	3,95 €	173	410 025	028661	03 07 01 01	370 g	1 Stk.	76,00 €	297
385 216	100565	01 04 01 01	133 g	10 Stk.	13,40 €	182	410 030	028654	03 07 01 01	438 g	1 Stk.	83,80 €	297
							410 034	026247	01 05 01 02	231 g	25 Stk.	5,85 €	317
390 050	095991	01 04 01 01	99 g	50 Stk.	3,10 €	168/217	410 035	028647	03 07 01 01	490 g	1 Stk.	94,40 €	297
390 050	095991	01 04 01 01	99 g	50 Stk.	3,10 €	288	410 038	026223	01 05 01 02	211 g	25 Stk.	5,20 €	317
390 051	096219	01 04 01 01	55 g	50 Stk.	3,50 €	168	410 040	028630	03 07 01 01	550 g	1 Stk.	106,00 €	297
390 057	096073	01 04 01 01	118 g	50 Stk.	10,45 €	168	410 050	028623	03 07 01 01	680 g	1 Stk.	121,10 €	297
390 059	096004	01 04 01 01	92 g	50 Stk.	7,25 €	168	410 060	028616	03 07 01 01	800 g	1 Stk.	134,90 €	297
390 060	096011	01 04 01 01	108 g	50 Stk.	3,50 €	169	410 070	028609	03 07 01 01	920 g	1 Stk.	153,70 €	297
390 061	096196	01 04 01 01	67 g	50 Stk.	5,40 €	169	410 099	028593	03 07 01 01	1,27 kg	1 Stk.	209,00 €	297
390 063	159396	01 04 01 01	103 g	50 Stk.	6,15 €	169	410 100	026254	01 05 01 02	246 g	25 Stk.	5,85 €	317
390 067	096080	01 04 01 01	122 g	50 Stk.	10,70 €	169	410 112	026278	01 05 01 02	296 g	25 Stk.	6,30 €	317
390 079	128996	01 04 01 01	96 g	50 Stk.	10,00 €	168	410 114	026261	01 05 01 02	276 g	25 Stk.	6,15 €	317
390 079	128996	01 04 01 01	96 g	50 Stk.	10,00 €	274	410 134	026285	01 05 01 02	312 g	1 Stk.	6,95 €	317
390 110	104921	01 04 01 02	18 g	100 Stk.	1,00 €	151	410 140	028586	03 07 01 01	1,78 kg	1 Stk.	286,00 €	298
390 119	104945	01 04 01 02	18 g	100 Stk.	1,55 €	151	410 150	028579	03 07 01 01	1,87 kg	1 Stk.	308,00 €	298
390 120	346901	01 03 01 02	12 g	50 Stk.	2,55 €	151	410 199	028562	03 07 01 01	2,48 kg	1 Stk.	401,00 €	298
390 121	346918	01 03 01 02	20 g	50 Stk.	2,40 €	151	410 200	026292	01 05 01 02	324 g	25 Stk.	7,15 €	317
390 122	346925	01 03 01 02	18 g	50 Stk.	3,10 €	151	410 212	026308	01 05 01 02	402 g	1 Stk.	7,60 €	317/319
390 150	032187	01 04 01 02	53 g	100 Stk.	2,40 €	153/170	410 219	118829	01 07 01 02	74 g	1 Stk.	24,55 €	222
390 157	032194	01 04 01 02	53 g	1 Stk.	5,60 €	153/170	410 229	107731	01 07 01 01	72 g	1 Stk.	25,95 €	241
390 159	032200	01 04 01 02	61 g	100 Stk.	4,60 €	153/170	410 239	152465	01 07 01 01	80 g	1 Stk.	30,45 €	258
390 209	158245	01 04 01 01	104 g	1 Stk.	14,95 €	185/254	410 299	028555	03 07 01 01	3,66 kg	1 Stk.	582,00 €	298
390 209	158245	01 04 01 01	104 g	1 Stk.	14,95 €	269/323	410 300	026315	01 05 01 02	416 g	1 Stk.	8,05 €	317/319
390 250	031791	01 04 01 01	74 g	50 Stk.	2,85 €	170	410 309	081451	01 05 01 02	180 g	1 Stk.	8,90 €	318
390 257	031807	01 04 01 01	78 g	50 Stk.	8,05 €	170	410 319	081505	01 05 01 02	188 g	25 Stk.	9,25 €	318
390 259	031814	01 04 01 01	71 g	50 Stk.	6,70 €	170	410 329	081512	01 05 01 02	192 g	25 Stk.	9,60 €	318
390 267	034402	01 04 01 01	79 g	50 Stk.	8,15 €	170	410 339	081550	01 05 01 02	206 g	25 Stk.	10,25 €	318
390 479	035324	01 04 01 02	74 g	50 Stk.	4,30 €	214/284	410 349	081604	01 05 01 02	232 g	1 Stk.	11,20 €	318
390 499	127517	01 04 01 02	57 g	50 Stk.	3,95 €	214/284	410 359	081468	01 05 01 02	248 g	1 Stk.	11,45 €	318
390 550	096042	01 04 01 01	101 g	50 Stk.	3,30 €	169/218	410 369	081529	01 05 01 02	260 g	25 Stk.	12,10 €	318
390 550	096042	01 04 01 01	101 g	50 Stk.	3,30 €	288	410 379	081475	01 05 01 02	272 g	1 Stk.	12,75 €	318

Artikel-Verzeichnis

Artikel-Nr.	GTIN*	PG	Gewicht	VPE VE	Preis €	Seite	Artikel-Nr.	GTIN*	PG	Gewicht	VPE VE	Preis €	Seite
410 389	081482	01 05 01 02	315 g	1 Stk.	14,20 €	318	416 420	032446	03 07 01 01	464 g	1 Stk.	77,40 €	301
410 399	081499	01 05 01 02	360 g	1 Stk.	16,05 €	318	416 421	036116	03 07 01 01	461 g	1 Stk.	78,60 €	302
410 401	029200	03 07 01 01	90 g	1 Stk.	30,20 €	300	416 425	032460	03 07 01 01	558 g	1 Stk.	87,70 €	301
410 403	029194	03 07 01 01	109 g	1 Stk.	30,20 €	300	416 426	032477	03 07 01 01	558 g	1 Stk.	87,70 €	302
410 404	029187	03 07 01 01	122 g	1 Stk.	32,20 €	300	416 430	032484	03 07 01 01	654 g	1 Stk.	96,90 €	301
410 405	029262	03 07 01 01	140 g	1 Stk.	34,20 €	301	416 431	032491	03 07 01 01	655 g	1 Stk.	96,90 €	302
410 406	029163	03 07 01 01	147 g	1 Stk.	36,10 €	300	416 440	032507	03 07 01 01	849 g	1 Stk.	119,10 €	301
410 407	029255	03 07 01 01	145 g	1 Stk.	35,85 €	301	416 441	032514	03 07 01 01	849 g	1 Stk.	117,90 €	302
410 410	029248	03 07 01 01	200 g	1 Stk.	41,75 €	301	416 450	032521	03 07 01 01	1,04 kg	1 Stk.	139,40 €	301
410 411	029156	03 07 01 01	197 g	1 Stk.	41,75 €	300	416 451	032538	03 07 01 01	1,04 kg	1 Stk.	139,40 €	302
410 413	029279	03 07 01 01	110 g	1 Stk.	30,20 €	301	416 505	029477	03 07 01 01	158 g	1 Stk.	36,10 €	301
410 415	029149	03 07 01 01	261 g	1 Stk.	59,60 €	300	416 516	032408	03 07 01 01	341 g	1 Stk.	60,30 €	299
410 416	029231	03 07 01 01	250 g	1 Stk.	59,60 €	301	416 903	028944	03 07 01 01	132 g	1 Stk.	31,50 €	302
410 420	029132	03 07 01 01	320 g	1 Stk.	66,30 €	300	416 905	028951	03 07 01 01	180 g	1 Stk.	36,10 €	302
410 421	029224	03 07 01 01	320 g	1 Stk.	66,30 €	301	416 906	028968	03 07 01 01	190 g	1 Stk.	38,10 €	302
410 425	029125	03 07 01 01	385 g	1 Stk.	74,00 €	300	416 910	028975	03 07 01 01	265 g	1 Stk.	49,15 €	302
410 426	029217	03 07 01 01	370 g	1 Stk.	74,70 €	301	416 915	028982	03 07 01 01	365 g	1 Stk.	67,50 €	302
410 430	029118	03 07 01 01	445 g	1 Stk.	81,30 €	300	416 920	028999	03 07 01 01	455 g	1 Stk.	78,60 €	302
410 431	029590	03 07 01 01	430 g	1 Stk.	81,30 €	301	416 925	029002	03 07 01 01	550 g	1 Stk.	87,70 €	302
410 450	029170	03 07 01 01	135 g	1 Stk.	34,10 €	300	416 930	029019	03 07 01 01	660 g	1 Stk.	97,60 €	302
410 503	029408	03 07 01 01	100 g	1 Stk.	30,20 €	300	416 940	360280	03 01 01 01	513 g	25 Stk.	36,50 €	283
410 506	029415	03 07 01 01	116 g	1 Stk.	34,10 €	300	416 941	360273	03 01 01 01	497 g	25 Stk.	25,40 €	284
410 510	029422	03 07 01 01	185 g	1 Stk.	41,95 €	300	416 970	029026	03 07 01 01	1,46 kg	1 Stk.	177,90 €	302
410 515	029439	03 07 01 01	250 g	1 Stk.	58,30 €	300	417 005	031982	03 07 01 01	168 g	1 Stk.	37,40 €	299
410 520	029446	03 07 01 01	300 g	1 Stk.	66,80 €	300	417 010	031975	03 07 01 01	259 g	1 Stk.	49,15 €	299
410 525	029453	03 07 01 01	365 g	1 Stk.	72,00 €	300	417 015	031968	03 07 01 01	353 g	1 Stk.	61,00 €	299
410 530	029460	03 07 01 01	425 g	1 Stk.	80,00 €	300	417 020	031951	03 07 01 01	447 g	1 Stk.	69,40 €	299
410 603	029330	03 07 01 01	100 g	1 Stk.	30,85 €	298	417 030	031944	03 07 01 01	635 g	1 Stk.	83,30 €	299
410 605	029347	03 07 01 01	120 g	1 Stk.	34,10 €	298	417 050	031937	03 07 01 01	1,01 kg	1 Stk.	118,40 €	299
410 606	029491	03 07 01 01	114 g	1 Stk.	32,20 €	303	417 100	031920	03 07 01 01	1,95 kg	1 Stk.	209,00 €	299
410 610	029354	03 07 01 01	185 g	1 Stk.	41,95 €	298	417 115	031913	03 07 01 01	2,89 kg	1 Stk.	302,00 €	299
410 615	029361	03 07 01 01	240 g	1 Stk.	59,60 €	298	417 120	031906	03 07 01 01	3,83 kg	1 Stk.	395,00 €	299
410 620	029378	03 07 01 01	305 g	1 Stk.	66,80 €	298	417 125	031890	03 07 01 01	4,77 kg	1 Stk.	488,00 €	299
410 625	029385	03 07 01 01	365 g	1 Stk.	74,70 €	298	417 130	031883	03 07 01 01	5,71 kg	1 Stk.	578,00 €	299
410 630	029392	03 07 01 01	430 g	1 Stk.	81,80 €	298	417 150	031876	03 07 01 01	9,47 kg	1 Stk.	945,00 €	299
410 720	032415	03 07 01 01	292 g	1 Stk.	62,90 €	303	419 000	439412	03 09 01 01	840 g	1 Stk.	40,50 €	305
410 903	029033	03 07 01 01	110 g	1 Stk.	30,20 €	302	419 001	439429	03 09 01 01	950 g	1 Stk.	41,20 €	305
410 905	029040	03 07 01 01	140 g	1 Stk.	34,75 €	302	419 002	439436	03 09 01 01	1,05 kg	1 Stk.	41,60 €	305
410 906	029057	03 07 01 01	140 g	1 Stk.	36,10 €	302	419 010	439443	03 09 01 01	760 g	1 Stk.	18,45 €	306
410 910	029064	03 07 01 01	200 g	1 Stk.	41,30 €	302	419 011	439450	03 09 01 01	740 g	1 Stk.	21,65 €	306
410 915	029071	03 07 01 01	260 g	1 Stk.	59,10 €	302	419 012	439467	03 09 01 01	1,46 kg	1 Stk.	46,85 €	306
410 920	029088	03 07 01 01	320 g	1 Stk.	66,30 €	302	419 020	439405	03 09 01 01	950 g	1 Stk.	19,65 €	306
410 925	029095	03 07 01 01	380 g	1 Stk.	74,00 €	302	419 030	439474	03 09 01 01	750 g	1 Stk.	17,55 €	307
410 930	029101	03 07 01 01	440 g	1 Stk.	81,30 €	302	419 040	439481	03 09 01 01	610 g	1 Stk.	41,60 €	307
416 003	028937	03 07 01 01	126 g	1 Stk.	32,20 €	298	419 041	439498	03 09 01 01	560 g	1 Stk.	48,95 €	307
416 005	028920	03 07 01 01	165 g	1 Stk.	36,65 €	298	419 050	439504	03 09 01 01	700 g	1 Stk.	44,85 €	307
416 006	028913	03 07 01 01	184 g	1 Stk.	38,10 €	298	419 051	439511	03 09 01 01	630 g	1 Stk.	52,40 €	307
416 010	028906	03 07 01 01	262 g	1 Stk.	49,15 €	298	419 060	439528	03 09 01 01	590 g	1 Stk.	42,60 €	308
416 015	028890	03 07 01 01	360 g	1 Stk.	68,80 €	298	419 061	439535	03 09 01 01	530 g	1 Stk.	49,85 €	308
416 016	029484	03 07 01 01	340 g	1 Stk.	64,20 €	303	419 070	439542	03 09 01 01	700 g	1 Stk.	45,40 €	308
416 020	028883	03 07 01 01	460 g	1 Stk.	78,60 €	298	419 071	439559	03 09 01 01	620 g	1 Stk.	53,30 €	308
416 025	028876	03 07 01 01	545 g	1 Stk.	89,00 €	298	419 080	439566	03 09 01 01	1,00 kg	1 Stk.	40,85 €	307
416 030	028869	03 07 01 01	650 g	1 Stk.	99,60 €	298	419 090	439573	03 09 01 01	610 g	1 Stk.	38,30 €	308
416 035	028852	03 07 01 01	748 g	1 Stk.	109,30 €	298	419 091	439580	03 09 01 01	570 g	1 Stk.	44,75 €	308
416 040	028845	03 07 01 01	830 g	1 Stk.	120,40 €	298	419 100	439597	03 09 01 01	700 g	1 Stk.	41,60 €	308
416 050	028838	03 07 01 01	1,04 kg	1 Stk.	139,40 €	298	419 101	439603	03 09 01 01	640 g	1 Stk.	48,60 €	308
416 060	028821	03 07 01 01	1,24 kg	1 Stk.	157,10 €	298	419 110	439665	03 09 01 01	550 g	1 Stk.	43,75 €	308
416 070	028814	03 07 01 01	1,44 kg	1 Stk.	181,30 €	298	419 260	439610	03 09 01 02	630 g	1 Stk.	47,95 €	309
416 080	028807	03 07 01 01	1,60 kg	1 Stk.	202,00 €	298	419 290	439627	03 09 01 02	400 g	1 Stk.	50,40 €	309
416 100	042933	03 07 01 01	2,01 kg	1 Stk.	244,00 €	299	419 291	439634	03 09 01 02	400 g	1 Stk.	59,00 €	309
416 120	028791	03 07 01 01	2,43 kg	1 Stk.	274,00 €	299	419 400	439672	03 09 01 02	700 g	1 Stk.	48,95 €	309
416 140	028784	03 07 01 01	2,73 kg	1 Stk.	317,00 €	299	419 500	458383	03 09 01 01	205 g	1 Stk.	15,00 €	306
416 150	028777	03 07 01 01	3,01 kg	1 Stk.	341,00 €	299	419 501	458390	03 09 01 01	980 g	1 Stk.	50,50 €	307
416 200	028760	03 07 01 01	3,95 kg	1 Stk.	431,00 €	299	419 502	458406	03 09 01 01	1400 g	1 Stk.	59,10 €	307
416 220	028753	03 07 01 01	4,38 kg	1 Stk.	487,00 €	299	419 503	458413	03 09 01 01	2100 g	1 Stk.	73,40 €	307
416 280	028746	03 07 01 01	5,64 kg	1 Stk.	595,00 €	299	419 504	458420	03 09 01 01	2800 g	1 Stk.	87,60 €	307
416 300	028739	03 07 01 01	5,94 kg	1 Stk.	636,00 €	299	419 505	458437	03 09 01 01	1120 g	1 Stk.	50,30 €	308
416 403	029286	03 07 01 01	130 g	1 Stk.	31,50 €	301	419 506	458444	03 09 01 01	1100 g	1 Stk.	54,30 €	308
416 410	032422	03 07 01 01	265 g	1 Stk.	49,85 €	301	419 507	458451	03 09 01 02	280 g	1 Stk.	42,75 €	309
416 411	032545	03 07 01 01	266 g	1 Stk.	49,15 €	107	419 508	458468	03 09 01 02	640 g	1 Stk.	69,50 €	309
416 411	032545	03 07 01 01	266 g	1 Stk.	49,15 €	301	419 511	480513	03 09 01 02	396 g	1 Stk.	45,40 €	309
416 415	032439	03 07 01 01	364 g	1 Stk.	66,80 €	301	419 512	480520	03 09 01 02	414 g	1 Stk.	45,40 €	309
416 416	032453	03 07 01 01	364 g	1 Stk.	66,80 €	302							

Artikel-Verzeichnis

Artikel-Nr.	GTIN*	PG	Gewicht	VPE VE	Preis €	Seite	Artikel-Nr.	GTIN*	PG	Gewicht	VPE VE	Preis €	Seite
419 513	480506	03 09 01 02	398 g	1 Stk.	45,40 €	309	463 010	025493	01 04 01 03	138 g	50 Stk.	11,80 €	172
419 514	480537	03 09 01 02	398 g	1 Stk.	45,40 €	309	465 801	030091	03 07 01 01	321 g	1 Stk.	62,50 €	304
419 900	439641	03 09 01 03	2 g	1 Stk.	1,90 €	310	466 192	030084	03 07 01 01	550 g	1 Stk.	89,00 €	304
419 901	439658	03 09 01 03	3 g	1 Stk.	0,80 €	310	466 203	033009	03 07 01 01	813 g	1 Stk.	53,50 €	305
419 902	439689	03 09 01 03	77 g	1 Stk.	2,55 €	310	472 021	027879	01 05 01 03	866 g	1 Stk.	24,30 €	315
419 903	439696	03 09 01 03	34 g	1 Stk.	2,00 €	310	472 022	030305	01 05 01 03	588 g	1 Stk.	20,45 €	314
419 904	439702	03 09 01 03	9 g	1 Stk.	0,60 €	310	472 023	030312	01 05 01 03	517 g	1 Stk.	17,80 €	314
420 100	022805	01 04 01 04	137 g	50 Stk.	4,85 €	152/319	472 024	034495	01 05 01 03	677 g	1 Stk.	21,25 €	315
420 107	045828	01 04 01 04	158 g	1 Stk.	12,10 €	152/319	472 109	074477	01 05 01 03	604 g	1 Stk.	31,15 €	314
420 120	022829	01 04 01 04	160 g	1 Stk.	5,20 €	152/319	472 119	074484	01 05 01 03	740 g	1 Stk.	35,85 €	314
420 127	045804	01 04 01 04	186 g	1 Stk.	14,00 €	152/319	472 129	074491	01 05 01 03	841 g	1 Stk.	38,30 €	315
420 207	045873	01 04 01 04	215 g	1 Stk.	17,60 €	152/320	472 139	074507	01 05 01 03	1,10 kg	1 Stk.	47,00 €	315
423 010	054325	01 04 01 04	113 g	50 Stk.	3,10 €	152/320	472 201	089631	01 06 01 01	66 g	1 Stk.	3,65 €	313/327
423 011	054332	01 04 01 04	48 g	50 Stk.	3,00 €	152/320	472 202	147331	01 06 01 01	70 g	1 Stk.	9,15 €	313/327
423 017	054349	01 04 01 04	119 g	1 Stk.	7,90 €	152/320	472 207	090927	01 05 01 03	964 g	1 Stk.	75,00 €	312/326
423 019	054356	01 04 01 04	109 g	50 Stk.	5,05 €	152/320	472 209	090934	01 05 01 03	1,01 kg	1 Stk.	67,20 €	107/312
423 020	054288	01 04 01 04	138 g	50 Stk.	3,50 €	152/320	472 209	090934	01 05 01 03	1,01 kg	1 Stk.	67,20 €	326
423 021	054295	01 04 01 04	61 g	50 Stk.	3,50 €	152/320	472 210	096790	01 50 50 01	92 g	1 Stk.	15,20 €	313/327
423 027	054301	01 04 01 04	156 g	50 Stk.	10,90 €	152/320	472 217	090941	01 05 01 03	1,35 kg	1 Stk.	100,70 €	313/326
423 029	054318	01 04 01 04	151 g	50 Stk.	6,30 €	152/320	472 219	090958	01 05 01 03	1,41 kg	1 Stk.	95,40 €	313/326
425 076	022683	01 04 01 04	208 g	50 Stk.	8,90 €	319	472 227	096424	01 05 01 03	1,14 kg	1 Stk.	91,70 €	313/326
425 089	022706	01 04 01 04	231 g	1 Stk.	9,45 €	319	472 229	096431	01 05 01 03	1,18 kg	1 Stk.	84,50 €	313/326
435 803	029781	03 07 01 01	468 g	1 Stk.	79,60 €	304	472 237	096448	01 05 01 03	1,53 kg	1 Stk.	113,70 €	313/327
435 805	029798	03 07 01 01	317 g	1 Stk.	45,05 €	304	472 239	096455	01 05 01 03	1,59 kg	1 Stk.	112,80 €	313/327
444 006	029323	03 07 01 01	29 g	100 Stk.	7,00 €	303	472 269	096462	01 05 01 03	322 g	1 Stk.	30,25 €	313/327
444 008	029293	03 07 01 01	36 g	1 Stk.	7,00 €	303	472 279	090972	01 05 01 03	285 g	1 Stk.	27,40 €	313/327
444 009	029309	03 07 01 01	36 g	1 Stk.	7,00 €	303	472 289	090989	01 05 01 03	366 g	1 Stk.	33,35 €	313/327
444 010	029316	03 07 01 01	34 g	100 Stk.	7,00 €	303	472 299	096479	01 05 01 03	403 g	1 Stk.	37,95 €	313/327
444 050	291218	03 07 01 01	24 g/PAK	1 PAK	12,90 €	223/242	472 309	157170	01 05 01 03	226 g	1 Stk.	28,15 €	314
444 050	291218	03 07 01 01	24 g/PAK	1 PAK	12,90 €	258	472 319	157187	01 05 01 03	267 g	1 Stk.	33,45 €	314
450 000	025158	01 04 01 03	122 g	50 Stk.	7,40 €	184	472 329	157194	01 05 01 03	307 g	1 Stk.	39,40 €	314
450 001	090903	01 04 01 03	62 g	50 Stk.	4,50 €	184	472 339	157200	01 05 01 03	348 g	1 Stk.	45,55 €	314
450 007	025165	01 04 01 03	133 g	1 Stk.	13,40 €	184	472 349	157217	01 05 01 03	387 g	1 Stk.	51,30 €	314
450 011	025172	01 04 01 03	134 g	50 Stk.	7,90 €	185	472 410	470521	01 05 01 05	1,75 kg	1 Stk.	154,00 €	325
450 101	094093	01 04 01 03	44 g	50 Stk.	4,20 €	185	472 411	470460	01 05 01 05	1,44 kg	1 Stk.	99,00 €	325
453 100	025523	01 04 01 03	333 g	10 Stk.	20,55 €	163	472 412	470491	01 05 01 05	364 g	1 Stk.	37,40 €	325
454 000	025387	01 04 01 03	261 g	25 Stk.	6,50 €	184	472 415	470590	01 05 01 05	2,59 kg	1 Stk.	290,40 €	324
454 100	035904	01 04 01 03	177 g	25 Stk.	4,75 €	184	472 420	476059	01 05 01 05	2,28 kg	1 Stk.	231,00 €	325
454 107	035911	01 04 01 03	198 g	25 Stk.	15,40 €	184	472 421	470477	01 05 01 05	1,95 kg	1 Stk.	170,50 €	325
455 000	025394	01 04 01 03	250 g	1 Stk.	14,20 €	184	472 422	470507	01 05 01 05	446 g	1 Stk.	44,00 €	325
459 000	025189	01 04 01 03	127 g	50 Stk.	8,15 €	183	472 425	470606	01 05 01 05	3,18 kg	1 Stk.	368,50 €	324
459 003	025202	01 04 01 03	126 g	50 Stk.	8,15 €	183	472 432	470538	01 05 01 05	13 g	3 Stk.	4,20 €	326
459 010	099838	01 04 01 03	110 g	1 Stk.	5,20 €	184	472 433	470545	01 05 01 05	17 g	3 Stk.	4,45 €	326
459 019	031272	01 04 01 03	87 g	50 Stk.	7,05 €	184	472 434	470552	01 05 01 05	32 g	3 Stk.	5,45 €	326
459 020	099845	01 04 01 03	103 g	50 Stk.	4,85 €	184	472 435	470569	01 05 01 05	49 g	3 Stk.	6,70 €	326
459 029	047587	01 04 01 03	87 g	50 Stk.	6,70 €	184	472 436	470576	01 05 01 05	65 g	3 Stk.	8,15 €	326
459 030	099852	01 04 01 03	101 g	50 Stk.	4,85 €	184	472 437	470583	01 05 01 05	93 g	3 Stk.	10,10 €	326
459 039	047594	01 04 01 03	88 g	50 Stk.	6,05 €	184	472 497	470484	01 05 01 05	174 g	1 Stk.	77,00 €	325
459 119	051379	01 04 01 03	124 g	50 Stk.	7,90 €	183	472 498	476042	01 05 01 05	756 g	1 Stk.	77,00 €	325
459 127	119291	01 04 01 03	152 g	1 Stk.	12,90 €	183	472 499	470514	01 05 01 05	386 g	1 Stk.	42,90 €	326
459 129	051386	01 04 01 03	120 g	50 Stk.	7,60 €	183/274	476 001	028548	01 04 01 03	468 g	10 Stk.	36,65 €	165
459 139	078628	01 04 01 03	122 g	50 Stk.	7,60 €	183	476 010	025578	01 04 01 03	797 g	1 Stk.	73,70 €	164
459 159	152830	01 04 01 03	122 g	50 Stk.	7,50 €	184	476 016	125216	01 04 01 03	559 g	1 Stk.	98,70 €	164
459 200	155527	01 04 01 03	132 g	1 Stk.	13,85 €	185/253	476 020	126916	01 04 01 03	800 g	1 Stk.	120,80 €	165
459 200	155527	01 04 01 03	132 g	1 Stk.	13,85 €	268/323	476 050	219717	01 04 01 03	869 g	1 Stk.	93,70 €	165
459 219	158221	01 04 01 03	126 g	1 Stk.	15,75 €	185/253	476 053	219724	01 04 01 03	185 g	1 Stk.	21,45 €	165
459 219	158221	01 04 01 03	126 g	1 Stk.	15,75 €	268/323	476 055	219755	01 04 01 03	1,02 kg	1 Stk.	115,15 €	165
460 147	025349	01 04 01 03	340 g	1 Stk.	37,40 €	185	476 100	086470	01 04 01 03	460 g	10 Stk.	21,35 €	165
460 213	034358	01 04 01 03	166 g	50 Stk.	11,80 €	184	478 011	033054	01 05 01 01	301 g	25 Stk.	32,25 €	212/282
460 507	034266	01 04 01 03	126 g	1 Stk.	10,10 €	183	478 012	069183	01 05 01 01	182 g	20 Stk.	27,40 €	212/282
460 517	034259	01 04 01 03	105 g	50 Stk.	10,00 €	183	478 019	072107	01 05 01 01	299 g	25 Stk.	38,05 €	212/282
460 557	034242	01 04 01 03	80 g	50 Stk.	10,00 €	183	478 027	125995	01 05 01 01	603 g	10 Stk.	82,60 €	213/282
							478 041	105157	01 05 01 01	304 g	25 Stk.	31,80 €	212/282
							478 049	105164	01 05 01 01	303 g	25 Stk.	37,40 €	212/282
							478 051	124448	01 05 01 01	370 g	10 Stk.	41,70 €	212/282
							478 098	337411	01 05 01 01	8 g	10 Stk.	2,10 €	213/283
							478 099	120334	01 06 01 01	52 g	20 Stk.	3,30 €	129/158
							478 099	120334	01 06 01 01	52 g	20 Stk.	3,30 €	281
							478 112	118140	01 05 01 01	276 g	25 Stk.	30,45 €	212/282
							478 129	118508	01 05 01 01	140 g	10 Stk.	23,10 €	215/285

Artikel-Verzeichnis

Artikel-Nr.	GTIN*	PG	Gewicht	VPE VE	Preis €	Seite	Artikel-Nr.	GTIN*	PG	Gewicht	VPE VE	Preis €	Seite
478 141	101425	01 05 01 01	338 g	10 Stk.	16,70 €	215/284	540 100	094109	01 05 01 02	133 g	10 Stk.	10,55 €	304/316
478 149	154964	01 05 01 01	390 g	10 Stk.	36,65 €	215/284	540 103	101302	01 05 01 02	120 g	10 Stk.	9,90 €	304/316
478 150	359512	01 05 01 01	464 g	10 Stk.	44,90 €	215/284	540 104	239685	01 05 01 05	127 g	10 Stk.	12,45 €	322
478 200	035652	01 05 01 01	263 g	25 Stk.	32,55 €	212/282	540 105	115880	01 05 01 02	359 g	1 Stk.	41,35 €	200
478 410	136335	01 05 01 01	580 g	5 Stk.	45,30 €	213/285	540 110	094116	01 05 01 02	98 g	50 Stk.	6,60 €	304/316
478 430	136342	01 05 01 01	680 g	5 Stk.	50,20 €	213/285	540 120	379947	01 04 01 02	144 g	25 Stk.	10,80 €	316
478 450	136359	01 05 01 01	780 g	1 Stk.	54,30 €	213/285	540 121	380660	01 04 01 02	144 g	25 Stk.	14,65 €	293/316
478 530	120341	01 05 01 01	697 g	10 Stk.	98,80 €	214/285	540 122	379930	01 04 01 02	63 g	25 Stk.	18,50 €	153/171
478 540	120358	01 05 01 01	750 g	4 Stk.	101,50 €	214/285	540 122	379930	01 04 01 02	63 g	25 Stk.	18,50 €	316
478 550	120365	01 05 01 01	838 g	4 Stk.	104,40 €	214/285	540 199	304741	01 05 01 05	107 g	25 Stk.	11,35 €	323
478 598	158016	01 06 01 01	120 g	10 Stk.	33,10 €	213/286	540 200	113039	01 05 01 02	136 g	10 Stk.	21,80 €	100/317
478 599	158023	01 06 01 01	170 g	10 Stk.	33,10 €	213/286	540 210	221284	01 05 01 02	98 g	50 Stk.	15,20 €	317
478 699	158054	01 05 01 01	122 g	10 Stk.	19,90 €	215/285	540 250	138650	01 04 01 02	60 g	50 Stk.	7,15 €	318
480 003	035348	01 06 01 01	24 g	50 Stk.	3,85 €	167	540 251	138674	01 04 01 02	37 g	100 Stk.	4,60 €	319
480 004	035355	01 06 01 01	26 g	50 Stk.	3,95 €	167	540 260	138667	01 04 01 02	60 g	50 Stk.	7,70 €	318
480 018	076372	01 02 01 01	1,90 kg	10 Stk.	31,00 €	157/281	540 261	138681	01 04 01 02	36 g	100 Stk.	4,60 €	319
480 019	068339	01 02 01 01	1,82 kg	10 Stk.	34,65 €	157/281	540 262	449237	01 04 01 02	78 g	50 Stk.	10,70 €	318
480 020	051638	01 02 01 01	2,24 kg	10 Stk.	38,05 €	157/281	540 263	449244	01 04 01 02	77 g	10 Stk.	7,70 €	318
480 021	051621	01 02 01 01	3,06 kg	1 Stk.	40,60 €	157/281	540 271	385306	01 04 01 01	50 g	50 Stk.	7,15 €	170/273
480 113	112681	01 06 01 01	61 g	50 Stk.	4,10 €	168	540 801	115460	01 05 01 05	503 g	1 Stk.	103,80 €	322
480 150	019591	01 02 01 01	2,58 kg	1 Stk.	42,20 €	157/280	540 803	115477	01 05 01 05	566 g	1 Stk.	112,10 €	322
480 157	019577	01 02 01 01	2,87 kg	1 Stk.	206,20 €	157/280	540 805	128873	01 05 01 05	766 g	1 Stk.	122,30 €	322
480 291	149441	01 06 01 01	9 g	100 Stk.	1,10 €	167/168	540 810	115484	01 05 01 05	550 g	1 Stk.	98,10 €	321
480 598	105607	01 07 01 01	84 g	1 Stk.	15,05 €	252	540 821	123724	01 05 01 05	249 g	1 Stk.	120,20 €	321
480 599	105614	01 07 01 01	5 g	10 Stk.	6,30 €	252	540 900	076532	01 05 01 02	55 g	50 Stk.	6,05 €	315
480 698	144590	01 07 01 01	128 g	1 Stk.	70,40 €	273	540 901	076525	01 05 01 02	6,28 kg	1 Stk.	265,00 €	205/251
480 699	107229	01 07 01 01	137 g	1 Stk.	49,05 €	273	540 901	076525	01 05 01 02	6,28 kg	1 Stk.	265,00 €	253/266
483 100	019430	01 01 01 01	1,60 kg	10 Stk.	18,15 €	186	540 901	076525	01 05 01 02	6,28 kg	1 Stk.	265,00 €	268/304
483 125	019416	01 01 01 01	2,00 kg	10 Stk.	23,65 €	186	540 901	076525	01 05 01 02	6,28 kg	1 Stk.	265,00 €	315/316
483 150	019492	01 02 01 01	2,40 kg	10 Stk.	25,85 €	157/186	540 901	076525	01 05 01 02	6,28 kg	1 Stk.	265,00 €	322/323
483 150	019492	01 02 01 01	2,40 kg	10 Stk.	25,85 €	280	540 905	273269	01 05 01 02	3,45 kg	1 Stk.	143,90 €	154
483 200	019713	01 02 01 01	3,20 kg	1 Stk.	31,55 €	157/186	540 910	025684	01 05 01 02	71 g	10 Stk.	8,05 €	315
483 200	019713	01 02 01 01	3,20 kg	1 Stk.	31,55 €	280	540 911	025691	01 05 01 02	76 g	10 Stk.	8,90 €	315
484 000	327306	01 06 01 01	24 g	50 Stk.	3,80 €	167	540 912	035362	01 05 01 02	94 g	10 Stk.	9,70 €	315
484 001	327313	01 06 01 01	26 g	50 Stk.	3,80 €	167	540 920	144194	01 05 01 02	29 g	10 Stk.	7,15 €	315
484 010	482272	01 06 01 01	16 g	1 Stk.	6,90 €	168	540 930	101319	01 05 01 02	24 g	25 Stk.	2,85 €	154
490 000	306417	01 06 01 01	0 g	100 Stk.	0,45 €	166	540 931	101296	01 05 01 02	1,69 kg	1 Stk.	108,10 €	154
490 001	306431	01 06 01 01	0 g	100 Stk.	0,45 €	166	545 000	027367	03 05 01 03	10,50 g/m	100 m	1,10 €	333
490 002	306493	01 06 01 01	0 g	100 Stk.	0,45 €	166	545 001	141131	03 05 01 03	10,50 g/m	100 m	1,10 €	333
490 003	306509	01 06 01 01	0 g	100 Stk.	0,45 €	166	546 000	019959	03 06 01 01	465 g	1 Stk.	71,80 €	320
490 004	306516	01 06 01 01	0 g	100 Stk.	0,45 €	166	546 001	019973	03 06 01 01	470 g	1 Stk.	90,60 €	320
490 005	306523	01 06 01 01	0 g	100 Stk.	0,45 €	166	546 002	004016	03 06 01 01	177 g	1 Stk.	55,60 €	320
490 006	306530	01 06 01 01	0 g	100 Stk.	0,45 €	166	546 025	004023	03 06 01 01	178 g	1 Stk.	43,20 €	320
490 007	306547	01 06 01 01	0 g	100 Stk.	0,45 €	166	549 000	025547	01 04 01 03	6,20 kg	1 Stk.	75,90 €	164
490 008	306554	01 06 01 01	0 g	100 Stk.	0,45 €	166	549 001	025554	01 04 01 03	6,10 kg	1 Stk.	110,20 €	164
490 009	306561	01 06 01 01	0 g	100 Stk.	0,45 €	166	549 050	128217	01 04 01 03	1,90 kg	1 Stk.	183,50 €	164
490 020	306578	01 06 01 01	4 g	100 Stk.	0,55 €	167	549 051	128224	01 04 01 03	1,38 kg	1 Stk.	147,20 €	164
490 021	306585	01 06 01 01	34 g	50 Stk.	2,10 €	167	549 090	128231	01 04 01 03	3,58 kg	1 Stk.	349,00 €	164
490 022	306592	01 06 01 01	10 g	100 Stk.	1,10 €	167	549 091	128248	01 04 01 03	3,00 kg	1 Stk.	317,00 €	164
490 099	306455	01 06 01 01	7,93 kg	1 Stk.	241,00 €	167	552 010	021150	01 01 01 03	33 g	25 Stk.	4,60 €	134
490 100	306486	01 06 01 01	6 g	100 Stk.	1,90 €	166	552 030	021563	01 01 01 03	196 g	25 Stk.	15,05 €	134
490 110	306462	01 06 01 01	23 g	50 Stk.	4,10 €	166	554 011	030756	01 06 01 01	46 g/m	1 m	9,90 €	335
490 116	306479	01 06 01 01	24 g	50 Stk.	4,10 €	166	556 125	028517	01 06 01 01	560 g	24 Stk.	17,15 €	274
490 900	306424	01 06 01 01	0 g	100 Stk.	0,45 €	166	556 125	028517	01 06 01 01	560 g	24 Stk.	17,15 €	335
490 999	306448	01 06 01 01	7,93 kg	1 Stk.	1.172,00 €	166	556 130	028524	01 06 01 01	1,28 kg	12 Stk.	33,45 €	274
505 901	019355	01 50 50 01	2 g	20 Stk.	0,22 €	329	556 130	028524	01 06 01 01	1,28 kg	12 Stk.	33,45 €	335
524 906	004009	01 50 50 01	0 g	20 Stk.	0,11 €	329	562 001	019782	01 06 01 01	4 g	100 Stk.	5,30 €	182
528 610	150553	01 06 01 01	3 g	500 Stk.	0,55 €	136	562 035	019744	01 06 01 01	3 g	100 Stk.	7,70 €	182
528 619	108882	01 06 01 01	7 g	1 Stk.	0,55 €	135	562 050	019751	01 06 01 01	4 g	100 Stk.	4,50 €	182
528 820	400122	01 06 01 01	99 g	1 Stk.	17,95 €	195/235	562 101	019799	01 06 01 01	3 g	100 Stk.	5,50 €	182
528 821	400139	01 06 01 01	98 g	1 Stk.	17,70 €	195/235	562 135	019768	01 06 01 01	2 g	100 Stk.	5,30 €	182
528 850	020955	01 06 01 01	15 g	1 Stk.	1,10 €	156/163	562 150	019775	01 06 01 01	4 g	100 Stk.	4,40 €	182
528 870	020962	01 06 01 01	22 g	1 Stk.	1,30 €	156/163	562 250	019737	01 06 01 01	2 g	100 Stk.	3,95 €	182
538 010	054868	01 03 01 02	8 g	500 Stk.	0,55 €	154/162	562 440	019805	01 06 01 01	38 g	1 Stk.	23,30 €	183
538 030	026902	01 03 01 02	19 g	300 Stk.	0,80 €	156/163	562 460	019812	01 06 01 01	57 g	1 Stk.	29,60 €	183
563 010	027800	01 05 01 03	469 g	1 Stk.	37,85 €	311							

Artikel-Verzeichnis

Artikel-Nr.	GTIN*	PG	Gewicht	VPE VE	Preis €	Seite
563 011	027732	01 05 01 03	13 g	200 Stk.	1,90 €	311
563 012	027749	01 05 01 03	63 g	1 Stk.	4,10 €	311
563 013	027756	01 05 01 03	32 g	100 Stk.	2,75 €	311
563 014	027787	01 05 01 03	11 g	50 Stk.	2,65 €	312
563 015	027794	01 05 01 03	59 g	10 Stk.	4,85 €	312
563 016	027763	01 05 01 03	166 g	10 Stk.	9,15 €	312
563 017	027770	01 05 01 03	370 g	10 Stk.	17,95 €	312
563 018	083585	01 05 01 03	672 g	1 Stk.	33,45 €	312
563 019	096998	01 05 01 03	65 g	1 Stk.	5,60 €	311
563 020	027817	01 05 01 03	476 g	1 Stk.	37,75 €	311
563 030	027824	01 05 01 03	444 g	1 Stk.	41,60 €	311
563 040	082861	01 05 01 03	460 g	1 Stk.	40,80 €	311
563 050	054707	01 05 01 03	226 g	1 Stk.	12,00 €	310
563 105	027831	01 05 01 03	210 g	10 Stk.	21,35 €	312
563 169	104839	01 05 01 04	76 g	50 Stk.	6,60 €	321
563 200	056558	01 05 01 03	410 g	1 Stk.	27,30 €	310
563 201	101234	01 05 01 03	397 g	1 Stk.	26,85 €	310
572 000	021723	01 06 01 02	190 g	1 Stk.	36,30 €	335
573 000	021617	01 06 01 01	25 kg/Stk.25 kg		2,55 €	280/292
578 110	096974	03 05 01 01	1,20 kg	1 Stk.	2.318,00 €	332
578 351	356429	03 05 01 01	850 g	1 Stk.	2.273,00 €	331
578 352	370982	03 05 01 01	677 g	1 Stk.	902,00 €	331
578 353	390263	03 05 01 01	616 g	1 Stk.	851,00 €	332
578 370	110953	03 05 01 01	240 g	1 Stk.	889,00 €	332
578 386	353329	03 05 01 01	2,23 kg	1 Stk.	3.874,00 €	332
582 600	034730	03 05 01 02	5,88 kg	1 Stk.	864,00 €	333
582 620	110960	03 05 01 02	3,77 kg	1 Stk.	426,00 €	332
585 010	029620	03 05 01 03	211 g	1 Stk.	45,20 €	333
585 025	029637	03 05 01 03	468 g	1 Stk.	79,80 €	333
585 051	141155	03 05 01 03	740 g	1 Stk.	115,20 €	333
585 200	029712	03 05 01 03	211 g	1 Stk.	57,70 €	333
585 210	029729	03 05 01 03	1,33 kg	1 Stk.	168,80 €	333
585 211	141162	03 05 01 03	1,33 kg	1 Stk.	167,60 €	333
585 310	034679	03 05 01 03	468 g	1 Stk.	79,80 €	333
585 320	148024	03 05 01 03	740 g	1 Stk.	115,20 €	333
587 460	035263	03 05 01 03	368 g	1 Stk.	76,60 €	333
588 000	027404	03 05 01 03	100 g	1 Stk.	25,20 €	333
589 000	027411	03 05 01 03	292 g	1 Stk.	37,75 €	333
595 000	046535	01 06 01 02	329 g	1 Stk.	44,45 €	334
596 000	046528	01 06 01 02	362 g	1 Stk.	61,70 €	334
597 003	027725	01 06 01 02	30,44 kg	1 Stk.	2.126,00 €	334
597 004	027701	01 06 01 02	5,95 kg	1 Stk.	845,00 €	334
597 005	027718	01 06 01 02	15,70 kg	1 Stk.	1.425,00 €	334
597 006	029606	01 06 01 02	42,80 kg	1 Stk.	3.148,00 €	334
597 020	154957	01 06 01 02	155 g	1 Stk.	103,10 €	272
597 032	155008	01 06 01 02	1,49 kg	1 Stk.	306,00 €	228/237
597 032	155008	01 06 01 02	1,49 kg	1 Stk.	306,00 €	255/270
597 101	143838	01 06 01 02	10 g/PAK	1 PAK	63,10 €	228/237
597 101	143838	01 06 01 02	10 g/PAK	1 PAK	63,10 €	255
597 102	153127	01 06 01 02	3,30 g/PAK	1 PAK	176,30 €	270
597 103	463103	01 06 01 02	13 g	1 Stk.	76,70 €	270
597 120	142497	01 06 01 02	100 g	1 Stk.	100,20 €	227/237
597 120	142497	01 06 01 02	100 g	1 Stk.	100,20 €	254
597 127	153110	01 06 01 02	412 g	1 Stk.	1.212,00 €	269
597 130	155022	01 06 01 02	1 g	1 Stk.	69,50 €	228/237
597 130	155022	01 06 01 02	1 g	1 Stk.	69,50 €	255
597 139	157941	01 06 01 02	172 g	1 Stk.	420,00 €	227/237
597 139	157941	01 06 01 02	172 g	1 Stk.	420,00 €	254/269
597 220	144972	01 06 01 02	330 g	1 Stk.	447,20 €	227/237
597 220	144972	01 06 01 02	330 g	1 Stk.	447,20 €	254
597 227	153103	01 06 01 02	699 g	1 Stk.	1.559,00 €	269
597 230	155015	01 06 01 02	202 g	1 Stk.	113,70 €	228/237
597 230	155015	01 06 01 02	202 g	1 Stk.	113,70 €	255

Artikel-Nr.	GTIN*	PG	Gewicht	VPE VE	Preis €	Seite
597 320	154940	01 06 01 02	442 g	1 Stk.	450,10 €	272
599 100	287402	01 06 01 03	370 g	1 Stk.	488,00 €	156/334
600 035	460003	03 04 01 03	5,78 kg	1 Stk.	990,00 €	297
600 050	462854	03 04 01 03	5,39 kg	1 Stk.	531,00 €	297
600 055	443433	03 04 01 03	5,36 kg	1 Stk.	553,00 €	297
600 060	443440	03 04 01 03	5,54 kg	1 Stk.	541,00 €	297
610 010	022010	03 04 01 01	786 g	1 Stk.	34,75 €	293
610 020	054110	03 04 01 01	436 g	25 Stk.	27,85 €	293
618 214	322950	03 03 01 01	2,00 kg	1 Stk.	119,90 €	273
620 001	021938	03 04 01 02	36 g	100 Stk.	4,00 €	291
620 002	066052	03 04 01 03	857 g	1 Stk.	151,20 €	296
620 005	027039	03 04 01 03	1,07 kg	1 Stk.	321,00 €	294
620 007	027084	03 04 01 03	1,08 kg	1 Stk.	391,00 €	294
620 008	066151	03 04 01 03	1,44 kg	1 Stk.	386,00 €	295
620 009	118119	03 04 01 03	2,80 kg	1 Stk.	996,00 €	294
620 010	244764	03 04 01 03	2,31 kg	1 Stk.	787,00 €	295
620 011	026636	03 04 01 01	315 g	20 Stk.	13,75 €	293
620 012	026698	03 04 01 01	418 g	10 Stk.	20,75 €	293
620 015	026582	03 04 01 01	370 g	20 Stk.	9,20 €	292
620 017	026612	03 04 01 01	420 g	1 Stk.	36,65 €	292
620 019	027008	03 04 01 03	1,98 kg	1 Stk.	844,00 €	295
620 021	026667	03 04 01 01	289 g	1 Stk.	10,45 €	293
620 029	066113	03 04 01 03	1,43 kg	1 Stk.	374,00 €	295
620 030	244818	03 04 01 03	800 g	1 Stk.	578,00 €	295
620 031	244849	03 04 01 03	1,13 kg	1 Stk.	612,00 €	295
620 101	021860	03 03 01 01	2,50 kg	6 Stk.	40,40 €	291
620 151	021846	03 03 01 01	3,70 kg	6 Stk.	47,20 €	291
620 902	021914	03 03 01 02	3,67 kg	6 Stk.	226,00 €	291
620 903	342859	03 03 01 02	2,43 kg	6 Stk.	137,50 €	291
620 915	026629	03 04 01 01	298 g	20 Stk.	21,10 €	292
625 001	021945	03 04 01 02	69 g	50 Stk.	4,55 €	291
625 002	095380	03 04 01 03	810 g	1 Stk.	152,40 €	296
625 005	027046	03 04 01 03	1,05 kg	1 Stk.	335,00 €	294
625 007	027091	03 04 01 03	1,06 kg	1 Stk.	416,00 €	294
625 008	066144	03 04 01 03	1,41 kg	1 Stk.	416,00 €	295
625 009	118126	03 04 01 03	2,80 kg	1 Stk.	1.011,00 €	294
625 010	157613	03 04 01 03	2,25 kg	1 Stk.	1.404,00 €	295
625 011	026643	03 04 01 01	340 g	20 Stk.	14,00 €	293
625 012	026704	03 04 01 01	424 g	1 Stk.	20,65 €	293
625 015	026599	03 04 01 01	383 g	20 Stk.	9,55 €	292
625 019	027015	03 04 01 03	1,94 kg	1 Stk.	788,00 €	295
625 021	026674	03 04 01 01	310 g	20 Stk.	10,55 €	293
625 029	066120	03 04 01 03	1,41 kg	1 Stk.	416,00 €	295
625 030	244825	03 04 01 03	760 g	1 Stk.	593,00 €	295
625 031	244856	03 04 01 03	1,44 kg	1 Stk.	626,00 €	295
625 101	021877	03 03 01 01	3,72 kg	6 Stk.	48,75 €	291
625 151	021853	03 03 01 01	5,72 kg	6 Stk.	57,30 €	291
630 120	107427	03 04 01 01	152 g	25 Stk.	6,55 €	292
630 129	107434	03 04 01 01	150 g	25 Stk.	13,10 €	292
634 145	125735	03 07 01 01	1,20 kg	1 Stk.	86,90 €	305
634 160	125728	03 07 01 01	1,60 kg	1 Stk.	93,50 €	305
635 100	056640	03 02 01 01	2,53 kg	5 Stk.	42,20 €	292
635 150	056657	03 02 01 01	3,75 kg	5 Stk.	57,30 €	292
635 200	056664	03 02 01 01	5,28 kg	5 Stk.	77,30 €	292
635 250	067011	03 02 01 01	6,20 kg	3 Stk.	92,90 €	292
640 015	106864	03 04 01 01	389 g	1 Stk.	9,65 €	292
644 000	030268	03 07 01 01	4,45 kg	1 Stk.	421,00 €	305
646 000	078161	03 07 01 01	2,24 kg	1 Stk.	197,60 €	291
648 005	129160	03 04 01 03	1,46 kg	1 Stk.	440,00 €	296
648 007	129177	03 04 01 03	1,46 kg	1 Stk.	675,00 €	296
648 009	315501	03 04 01 03	973 g	1 Stk.	642,00 €	296

Artikel-Verzeichnis

Artikel-Nr.	GTIN*	PG	Gewicht	VPE VE	Preis €	Seite
648 029	236059	03 04 01 03	1,60 kg	1 Stk.	585,00 €	296
648 031	293182	03 04 01 03	1,51 kg	1 Stk.	899,00 €	296
649 015	119376	03 04 01 01	300 g	20 Stk.	22,75 €	292
649 150	126350	03 03 01 03	1,71 kg	6 Stk.	125,40 €	291
723 199	151703	05 03 01 01	750 g	1 Stk.	234,30 €	119
800 008	018716	02 01 01 01	394 g/m	127 m	6,65 €	128/277
800 010	018723	02 01 01 01	617 g/m	81 m	9,65 €	128/277
800 108	018754	02 01 01 01	440 g/m	75 m	10,65 €	129/277
800 110	018761	02 01 01 01	680 g/m	50 m	14,90 €	129/277
800 310	131064	02 01 01 01	617 g/m	30 m	10,15 €	128/277
800 910	253315	02 01 01 01	1,85 kg	10 Stk.	32,75 €	129/277
800 911	273689	02 01 01 01	4,10 kg/Stk	1 Stk.	64,80 €	129/277
801 050	018921	02 03 01 01	330 g/m	100 m	20,65 €	131/279
810 225	018815	02 02 01 01	400 g/m	100 m	7,15 €	130/278
810 304	019232	02 02 01 01	960 g/m	52 m	13,65 €	130/278
810 335	032880	02 02 01 01	840 g/m	50 m	10,90 €	130/278
810 404	048256	02 02 01 01	1,28 kg/m	40 m	18,50 €	130/278
810 405	032897	02 02 01 01	1,60 kg/m	30 m	22,90 €	130/278
810 504	456303	02 02 01 01	1,60 kg/m	30 m	23,90 €	130/278
819 110	436008	01 07 01 01	630 g/m	400 m	72,40 €	240
819 124	329003	01 07 01 02	520 g/m	500 m	50,50 €	222/229
819 125	118416	01 07 01 02	520 g/m	100 m	54,50 €	222/229
819 129	223158	01 07 01 02	3,16 kg	1 Stk.	417,00 €	222/230
819 129	223158	01 07 01 02	3,16 kg	1 Stk.	417,00 €	232
819 131	223189	01 07 01 01	2,88 kg	1 Stk.	507,00 €	233/240
819 132	223172	01 07 01 01	3,78 kg	1 Stk.	556,00 €	240
819 135	141759	01 07 01 01	488 g/m	100 m	65,50 €	240
819 136	147140	01 07 01 01	630 g/m	100 m	75,20 €	240
819 137	152625	01 07 01 03	854 g/m	100 m	87,50 €	257
819 138	434523	01 07 01 01	488 g/m	500 m	64,70 €	240
819 142	152458	01 07 01 03	410 g	1 Stk.	110,20 €	257
819 145	152533	01 07 01 01	377 g	1 Stk.	93,10 €	233/240
819 146	152540	01 07 01 01	389 g	1 Stk.	100,10 €	240
819 147	152557	01 07 01 01	394 g	1 Stk.	94,40 €	241
819 148	152564	01 07 01 01	419 g	1 Stk.	101,30 €	241
819 149	272057	01 07 01 03	800 g	1 Stk.	320,00 €	258
819 160	152298	01 07 01 03	4,80 kg	1 Stk.	779,00 €	257
819 161	281646	01 07 01 03	25,97 kg	1 Stk.	4.287,00 €	257
819 163	280199	01 07 01 03	4,36 kg	1 Stk.	688,00 €	257
819 165	272224	01 07 01 03	4,48 kg	1 Stk.	1.113,00 €	257
819 183	249325	01 07 01 01	737 g	1 Stk.	105,40 €	244/260
819 184	249318	01 07 01 01	2,00 kg	1 Stk.	179,20 €	244/260
819 185	249288	01 07 01 01	1,15 kg	1 Stk.	108,40 €	244/260
819 186	249295	01 07 01 01	3,25 kg	1 Stk.	225,40 €	244/260
819 196	222229	01 07 01 01	203 g	1 Stk.	60,10 €	241
819 197	222236	01 07 01 01	195 g	1 Stk.	55,10 €	240
819 198	222250	01 07 01 01	205 g	1 Stk.	47,30 €	241
819 199	222274	01 07 01 01	198 g	1 Stk.	44,20 €	241
819 220	244238	01 07 01 01	2,80 kg	1 Stk.	639,00 €	239
819 223	157675	01 07 01 01	4,00 kg	1 Stk.	686,00 €	239
819 226	260528	01 07 01 01	13,86 kg	1 Stk.	647,00 €	239
819 227	157712	01 07 01 01	3,90 kg	1 Stk.	694,00 €	239
819 235	477216	01 07 01 01	77 g	1 Stk.	119,90 €	242/244
819 243	255951	01 07 01 02	7,93 kg	1 Stk.	945,00 €	232
819 247	260900	01 07 01 01	6,80 kg	1 Stk.	1.046,00 €	233
819 255	255371	01 07 01 02	5,68 kg	1 Stk.	759,00 €	229
819 256	255388	01 07 01 02	6,03 kg	1 Stk.	770,00 €	229
819 257	255395	01 07 01 02	6,58 kg	1 Stk.	815,00 €	229
819 258	255418	01 07 01 02	6,97 kg	1 Stk.	826,00 €	229
819 259	256088	01 07 01 02	10,99 kg	1 Stk.	1.303,00 €	229
819 271	255845	01 07 01 02	316 g	1 Stk.	84,70 €	230
819 272	255876	01 07 01 02	291 g	1 Stk.	96,10 €	230/232
819 282	252073	01 07 01 02	4,60 kg	1 Stk.	527,40 €	223
819 287	252097	01 07 01 02	4,47 kg	1 Stk.	543,40 €	223
819 288	236479	01 07 01 02	172 g	1 Stk.	56,40 €	242
819 289	236486	01 07 01 02	430 g	1 Stk.	157,10 €	222
819 294	152571	01 07 01 01	701 g	1 Stk.	158,00 €	241
819 299	118911	01 07 01 02	135 g	1 Stk.	47,65 €	222
819 326	260511	01 07 01 01	8,40 kg	1 Stk.	1.093,00 €	238

Artikel-Nr.	GTIN*	PG	Gewicht	VPE VE	Preis €	Seite
819 328	260504	01 07 01 01	8,80 kg	1 Stk.	1.144,00 €	238
819 336	241237	01 07 01 01	9,60 kg	1 Stk.	1.140,00 €	238
819 338	241244	01 07 01 01	10,00 kg	1 Stk.	1.191,00 €	238
819 371	260498	01 07 01 01	17,00 kg	1 Stk.	1.892,00 €	238
819 373	260481	01 07 01 01	17,90 kg	1 Stk.	1.944,00 €	238
819 380	241916	01 07 01 02	13,76 kg	1 Stk.	852,10 €	224
819 381	241954	01 07 01 01	18,50 kg	1 Stk.	1.939,00 €	238
819 383	241961	01 07 01 01	19,10 kg	1 Stk.	1.991,00 €	238
819 385	241923	01 07 01 02	13,15 kg	1 Stk.	871,10 €	224
819 390	241930	01 07 01 02	13,15 kg	1 Stk.	898,10 €	224
819 426	260474	01 07 01 01	11,30 kg	1 Stk.	1.235,00 €	238
819 430	152236	01 07 01 03	15,40 kg	1 Stk.	1.528,00 €	256
819 431	155442	01 07 01 03	17,00 kg	1 Stk.	1.768,00 €	256
819 433	155459	01 07 01 03	21,00 kg	1 Stk.	2.062,00 €	256
819 438	241251	01 07 01 01	12,50 kg	1 Stk.	1.282,00 €	238
819 473	260450	01 07 01 01	37,00 kg	1 Stk.	2.493,00 €	239
819 483	241978	01 07 01 01	38,20 kg	1 Stk.	2.540,00 €	239
819 730	243477	01 07 01 01	53,00 kg	1 Stk.	3.153,60 €	239
819 760	240391	01 07 01 03	56,64 kg	1 Stk.	3.507,60 €	256
819 999	222779	01 07 01 01	15 g	50 Stk.	6,30 €	223/242
819 999	222779	01 07 01 01	15 g	50 Stk.	6,30 €	258
830 008	018785	02 01 01 02	448 g/m	100 m	28,25 €	128/276
830 038	035690	02 01 01 02	448 g/m	100 m	28,25 €	128/276
830 108	080430	02 01 01 02	448 g/m	20 m	30,00 €	128/276
830 208	106116	01 07 01 01	2,60 kg	1 Stk.	299,00 €	272
830 218	106123	01 07 01 01	3,60 kg	1 Stk.	381,00 €	272
831 225	018891	02 02 01 02	450 g/m	100 m	34,40 €	130/278
832 095	048324	02 03 01 02	845 g/m	50 m	59,40 €	131/279
832 120	129610	02 03 01 02	1,06 kg/m	50 m	75,00 €	131/279
832 192	018914	02 03 01 02	597 g/m	50 m	42,90 €	131/279
832 193	093430	02 03 01 02	597 g/m	100 m	42,90 €	131/279
832 202	081048	02 03 01 02	597 g/m	50 m	45,40 €	132/279
832 292	093171	02 03 01 02	597 g/m	100 m	45,40 €	132/279
832 292	093171	02 03 01 02	597 g/m	100 m	45,40 €	329
832 295	093447	02 03 01 02	845 g/m	50 m	62,60 €	132/279
832 320	129641	02 03 01 02	1,06 kg/m	50 m	78,80 €	132/279
832 739	018907	02 03 01 02	438 g/m	50 m	32,15 €	131/279
832 740	093454	02 03 01 02	438 g/m	100 m	32,15 €	131/279
832 838	335776	02 03 01 02	334 g/m	100 m	28,40 €	132/279
832 838	335776	02 03 01 02	334 g/m	100 m	28,40 €	329
832 839	093164	02 03 01 02	438 g/m	100 m	33,75 €	132/279
832 839	093164	02 03 01 02	438 g/m	100 m	33,75 €	329
833 008	151987	02 01 01 02	182 g/m	110 m	20,00 €	128/276
840 008	018730	02 01 01 04	135 g/m	148 m	6,50 €	128/276
840 010	018747	02 01 01 04	210 g/m	100 m	10,75 €	128/276
840 018	035706	02 01 01 04	135 g/m	148 m	6,50 €	128/276
840 028	131163	02 01 01 04	135 g/m	21 m	7,25 €	128/276
840 050	070141	02 03 01 04	133 g/m	100 m	9,50 €	131/279
840 108	080423	02 01 01 04	135 g/m	21 m	7,15 €	128/276
840 118	071483	02 01 01 04	200 g/m	100 m	9,65 €	128/276
840 128	160002	02 01 01 04	200 g/m	100 m	9,65 €	128/276
850 008	129627	02 03 01 03	235 g/m	100 m	31,90 €	131/280
850 010	129634	02 03 01 03	395 g/m	100 m	50,30 €	131/280
852 335	031067	02 02 01 01	840 g/m	25 m	10,75 €	130/278
860 008	018808	02 01 01 03	395 g/m	125 m	28,90 €	129/277
860 010	019997	02 01 01 03	617 g/m	80 m	45,00 €	129/274
860 010	019997	02 01 01 03	617 g/m	80 m	45,00 €	277
860 020	092662	02 01 01 03	617 g/m	20 m	47,10 €	129/274
860 020	092662	02 01 01 03	617 g/m	20 m	47,10 €	277
860 050	139923	02 01 01 03	617 g/m	50 m	45,00 €	129/274
860 050	139923	02 01 01 03	617 g/m	50 m	45,00 €	277
860 110	150256	02 01 01 03	624 g	5 Stk.	48,00 €	157/274
860 110	150256	02 01 01 03	624 g	5 Stk.	48,00 €	281
860 115	101104	02 01 01 03	930 g	5 Stk.	69,10 €	157/274
860 115	101104	02 01 01 03	930 g	5 Stk.	69,10 €	281
860 130	101111	02 01 01 03	1,80 kg	5 Stk.	134,40 €	157/274

Artikel-Verzeichnis

Artikel-Nr.	GTIN*	PG	Gewicht	VPE VE	Preis €	Seite	Artikel-Nr.	GTIN*	PG	Gewicht	VPE VE	Preis €	Seite
860 130	101111	02 01 01 03	1,80 kg	5 Stk.	134,40 €	281	900 848	107816	04 01 04 03	34 g	1 Stk.	5,10 €	65
860 210	159365	02 02 01 03	830 g	5 Stk.	55,40 €	158	900 849	473348	04 01 01 50	118 g	1 Stk.	40,40 €	22/31
860 210	159365	02 02 01 03	830 g	5 Stk.	55,40 €	281	900 850	460379	04 01 04 03	61 g	5 Stk.	58,30 €	61/65
860 215	101081	02 02 01 03	1,25 kg	5 Stk.	80,30 €	158/281	900 910	155046	04 01 02 10	426 g	1 Stk.	229,10 €	55
860 230	101098	02 02 01 03	2,48 kg	5 Stk.	156,60 €	158/281	900 913	492455	04 01 02 10	1,32 kg	1 Stk.	Anfrage	55
860 230	101098	02 02 01 03	2,48 kg	5 Stk.	156,60 €	281	900 920	155053	04 01 02 10	617 g	1 Stk.	404,20 €	55
860 315	150058	02 02 01 03	1,25 kg	5 Stk.	96,90 €	158/281	900 921	492462	04 01 02 10	1,88 kg	1 Stk.	Anfrage	56
860 325	093157	02 02 01 03	825 g/m	25 m	52,90 €	130/278	900 923	492400	04 01 02 10	2,00 kg	1 Stk.	Anfrage	56
860 330	150065	02 02 01 03	2,50 kg	5 Stk.	177,30 €	158/281	900 945	425118	04 01 02 10	230 g	1 Stk.	24,30 €	56
860 335	143388	02 02 01 03	827 g/m	60 m	50,80 €	130/278	902 314	151031	04 01 04 02	786 g	1 Stk.	204,60 €	64
860 404	276482	02 02 01 03	1,26 kg/m	40 m	76,90 €	130/278	902 315	125759	04 01 04 02	1,83 kg	1 Stk.	257,80 €	64
860 405	276499	02 02 01 03	1,57 kg/m	30 m	96,80 €	130/278	902 316	151048	04 01 04 02	1,92 kg	1 Stk.	231,40 €	64
860 425	227774	02 02 01 03	2,40 kg	5 Stk.	146,80 €	158/281	902 317	151055	04 01 04 02	5 g	1 Stk.	17,00 €	64
860 430	227781	02 02 01 03	2,00 kg	5 Stk.	170,80 €	158/281	902 471	108943	04 01 04 02	1,79 kg	1 Stk.	171,60 €	64
860 900	143395	02 02 01 03	824 g/m	60 m	42,90 €	130/278	902 472	108950	04 01 04 02	2,39 kg	1 Stk.	285,90 €	64
860 908	019362	02 01 01 03	395 g/m	125 m	19,90 €	129/277	902 485	045767	04 01 04 02	612 g	1 Stk.	100,80 €	64
860 910	019300	02 01 01 03	617 g/m	80 m	31,00 €	129/277	906 055	071513	04 02 10 02	1,00 kg	1 Stk.	229,00 €	110
860 920	092679	02 01 01 03	617 g/m	20 m	32,90 €	129/277	906 058	091658	04 02 10 02	899 g	1 Stk.	241,90 €	110
860 925	093140	02 02 01 03	825 g/m	25 m	44,75 €	130/278	906 100	106598	04 02 04 03	3,40 kg	1 Stk.	236,00 €	94
860 950	155596	02 01 01 03	617 g/m	50 m	31,00 €	129/277	906 101	106604	04 02 04 03	4,97 kg	1 Stk.	275,90 €	94
900 050	107496	04 01 01 14	507 g	1 Stk.	347,50 €	35	906 102	106611	04 02 04 03	5,70 kg	1 Stk.	323,50 €	94
900 070	¹⁾ 504521	04 01 01 05	509 g	1 Stk.	261,00 €	29	906 103	106628	04 02 04 03	7,65 kg	1 Stk.	384,30 €	94
900 071	¹⁾ 504545	04 01 01 05	562 g	1 Stk.	314,10 €	29	907 208	107373	04 02 04 50	2 g	1 Stk.	10,00 €	94
900 075	¹⁾ 504538	04 01 01 05	511 g	1 Stk.	306,80 €	29	907 214	100879	04 02 04 02	66 g	1 Stk.	150,90 €	94
900 076	¹⁾ 504552	04 01 01 05	564 g	1 Stk.	359,90 €	29	907 216	106680	04 02 04 02	66 g	1 Stk.	185,90 €	94
900 120	109377	04 01 01 13	873 g	1 Stk.	545,00 €	34	907 217	107342	04 02 04 50	2 g	1 Stk.	13,30 €	94
900 220	106734	04 01 01 11	699 g	1 Stk.	380,80 €	32	907 218	107588	04 02 04 50	2 g	1 Stk.	9,60 €	93
900 222	102521	04 01 01 13	331 g	1 Stk.	204,00 €	34	907 219	107595	04 02 04 50	2 g	1 Stk.	12,90 €	93
900 230	153783	04 01 01 07	1,49 kg	1 Stk.	1.321,50 €	29	907 400	107557	04 02 04 01	65 g	1 Stk.	147,00 €	92
900 255	125773	04 01 01 09	194 g	1 Stk.	221,40 €	30	907 401	107564	04 02 04 01	69 g	1 Stk.	181,80 €	92
900 261	094352	04 01 02 16	158 g	1 Stk.	143,20 €	53	907 421	107618	04 02 04 01	4 g	10 Stk.	40,60 €	92
900 262	072572	04 01 02 16	158 g	1 Stk.	153,80 €	53	907 422	107625	04 02 04 01	4 g	10 Stk.	40,00 €	92
900 263	094369	04 01 02 16	194 g	1 Stk.	149,90 €	53	907 423	107632	04 02 04 01	4 g	10 Stk.	40,60 €	92
900 264	073661	04 01 02 16	157 g	1 Stk.	158,90 €	53	907 424	107649	04 02 04 01	4 g	10 Stk.	40,60 €	92
900 270	106703	04 01 02 16	223 g	1 Stk.	153,10 €	53	907 425	107656	04 02 04 01	3 g	10 Stk.	40,60 €	92
900 271	106710	04 01 02 16	224 g	1 Stk.	163,30 €	53	907 430	107670	04 02 04 01	4 g	10 Stk.	36,30 €	93
900 390	105751	04 01 01 02	914 g	1 Stk.	1.092,20 €	22	907 441	107694	04 02 04 01	4 g	10 Stk.	36,90 €	92
900 391	105768	04 01 01 02	1,01 kg	1 Stk.	1.534,10 €	22	907 442	107700	04 02 04 01	3 g	10 Stk.	36,30 €	92
900 411	107205	04 01 01 50	54 g	1 Stk.	18,60 €	23/31	907 443	107717	04 02 04 01	4 g	10 Stk.	36,90 €	92
900 411	107205	04 01 01 50	54 g	1 Stk.	18,60 €	52/66	907 444	107724	04 02 04 01	3 g	10 Stk.	36,90 €	92
900 417	120419	04 01 01 50	66 g	1 Stk.	22,70 €	23/31	907 445	118461	04 02 04 01	3 g	10 Stk.	37,00 €	92
900 417	120419	04 01 01 50	66 g	1 Stk.	22,70 €	52/66	907 470	107663	04 02 04 01	4 g	10 Stk.	38,40 €	93
900 418	159884	04 01 02 50	49 g	1 Stk.	17,70 €	45/66	907 496	150683	04 02 04 50	13 g	10 Stk.	10,80 €	93
900 419	156821	04 01 02 50	39 g	1 Stk.	15,20 €	22/52	907 497	112995	04 02 04 50	16 g	1 Stk.	4,90 €	93
900 419	156821	04 01 02 50	39 g	1 Stk.	15,20 €	66	907 498	107540	04 02 04 50	10 g	1 Stk.	12,10 €	93
900 429	159891	04 01 02 50	59 g	1 Stk.	21,50 €	45/66	907 499	107533	04 02 04 50	45 g	1 Stk.	66,00 €	93
900 430	157286	04 01 02 05	59 g	1 Stk.	74,70 €	46	907 991	112988	04 02 04 50	181 g	1 Stk.	125,50 €	95
900 431	310827	04 01 02 05	46 g	1 Stk.	48,10 €	46	907 993	048584	04 02 04 50	60 g	1 Stk.	38,20 €	95
900 432	157309	04 01 02 05	61 g	1 Stk.	79,80 €	46	907 994	033511	04 02 04 50	105 g	1 Stk.	113,30 €	95
900 433	157316	04 01 02 05	48 g	1 Stk.	54,30 €	46	907 995	033528	04 02 04 50	228 g	1 Stk.	57,80 €	95
900 435	292963	04 01 02 05	54 g	1 Stk.	62,80 €	47	907 996	033535	04 02 04 50	60 g	1 Stk.	19,70 €	95
900 439	436053	04 01 02 05	105 g	1 Stk.	127,40 €	46	907 997	033542	04 02 04 50	48 g	1 Stk.	17,30 €	95
900 443	394322	04 01 02 05	785 g	20 Stk.	145,70 €	47	909 131	449749	04 01 01 02	769 g	1 Stk.	525,30 €	28
900 445	280380	04 01 02 05	58 g	1 Stk.	74,20 €	46	909 230	117686	04 01 03 03	199 g	1 Stk.	81,00 €	60
900 446	292970	04 01 02 05	49 g	1 Stk.	61,20 €	46	909 231	449756	04 01 01 02	769 g	1 Stk.	798,70 €	28
900 447	282216	04 01 02 05	130 g	1 Stk.	81,90 €	47	909 250	132566	04 01 03 03	970 g	1 Stk.	213,10 €	60
900 448	293007	04 01 02 05	113 g	1 Stk.	69,00 €	47	909 251	132573	04 01 03 03	877 g	1 Stk.	245,80 €	60
900 449	320031	04 01 02 05	128 g	1 Stk.	176,70 €	47	909 300	117723	04 02 07 01	224 g	1 Stk.	104,80 €	102
900 460	244146	04 01 02 50	37 g	1 Stk.	14,70 €	45/48	909 310	117747	04 02 07 01	212 g	1 Stk.	99,10 €	102
900 460	244146	04 01 02 50	37 g	1 Stk.	14,70 €	66	909 321	126152	04 02 07 01	216 g	1 Stk.	153,40 €	102
900 461	260559	04 01 01 50	64 g	1 Stk.	27,00 €	31/66	909 330	424852	04 01 01 02	431 g	1 Stk.	300,80 €	27
900 462	260566	04 01 01 50	81 g	1 Stk.	28,40 €	31/66	909 331	422728	04 01 01 02	507 g	1 Stk.	418,70 €	26
900 471	067547	04 01 03 04	22 g	1 Stk.	39,40 €	60	909 340	424876	04 01 01 02	489 g	1 Stk.	396,80 €	26
900 588	323933	04 01 04 03	31 g	4 Stk.	13,70 €	63	909 396	409859	04 01 01 02	548 g	1 Stk.	502,80 €	26
900 589	109339	04 01 04 03	20 g	1 Stk.	9,50 €	63	909 430	409842	04 01 01 02	474 g	1 Stk.	385,00 €	27
900 595	078208	04 01 04 03	58 g	1 Stk.	13,90 €	61	909 440	409866	04 01 01 02	531 g	1 Stk.	481,00 €	27
900 595	078208	04 01 04 03	58 g	1 Stk.	13,90 €	65	909 497	453517	04 01 01 50	138 g	1 Stk.	52,60 €	28
900 610	048553	04 01 04 03	19 g	1 Stk.	4,10 €	65	909 498	453470	04 01 01 50	6 g	1 Stk.	13,00 €	28
900 611	048560	04 01 04 03	38 g	1 Stk.	6,20 €	65	909 499	421455	04 01 01 02	47 g	1 Stk.	25,70 €	28
900 615	086562	04 01 04 03	14 g	1 Stk.	3,90 €	65	909 530	424753	04 01 01 02	430 g	1 Stk.	487,60 €	27
900 617	086593	04 01 04 03	9 g	1 Stk.	3,10 €	65							
900 815	087996	04 01 04 03	29 g	1 Stk.	5,10 €	65							
900 839	153059	04 01 04 03	14 g	1 Stk.	54,50 €	65							

Artikel-Verzeichnis

Artikel-Nr.	GTIN*	PG	Gewicht	VPE VE	Preis €	Seite	Artikel-Nr.	GTIN*	PG	Gewicht	VPE VE	Preis €	Seite
909 531	424807	04 01 01 02	519 g	1 Stk.	675,10 €	25	918 409	146709	04 02 03 01	110 g	1 Stk.	165,60 €	90
909 540	424784	04 01 01 02	486 g	1 Stk.	640,50 €	26	918 411	093133	04 02 03 01	99 g	1 Stk.	125,30 €	90
909 630	424692	04 01 01 02	472 g	1 Stk.	559,90 €	27	918 420	094895	04 02 03 01	212 g	1 Stk.	288,60 €	90
909 631	424739	04 01 01 02	561 g	1 Stk.	747,40 €	26	918 421	094901	04 02 03 01	118 g	1 Stk.	229,30 €	90
909 640	424715	04 01 01 02	527 g	1 Stk.	712,70 €	26	918 422	149267	04 02 03 01	97 g	1 Stk.	224,00 €	89
909 703	085664	04 02 08 02	233 g	1 Stk.	90,20 €	105	919 010	071612	04 02 10 01	13 g	10 Stk.	5,90 €	109
909 704	105690	04 02 08 02	86 g	1 Stk.	57,30 €	105	919 011	071605	04 02 10 01	28 g	10 Stk.	6,60 €	109
909 705	105706	04 02 08 02	283 g	1 Stk.	129,40 €	105	919 012	071599	04 02 10 01	40 g	1 Stk.	9,30 €	109
909 706	362437	04 02 08 02	222 g	1 Stk.	235,80 €	105	919 014	071575	04 02 10 01	5 g	10 Stk.	6,00 €	110
909 710	118942	04 02 08 01	114 g	1 Stk.	173,90 €	105	919 015	071568	04 02 10 01	15 g	1 Stk.	6,00 €	110
909 711	118980	04 02 08 01	116 g	1 Stk.	178,60 €	105	919 016	071551	04 02 10 01	481 g	1 Stk.	44,70 €	109
909 731	449725	04 01 01 02	661 g	1 Stk.	440,50 €	28	919 030	103504	04 02 10 01	167 g	1 Stk.	55,50 €	94/110
909 831	449732	04 01 01 02	661 g	1 Stk.	714,50 €	27	919 031	103511	04 02 10 01	2 g	20 Stk.	6,60 €	95/110
910 099	037298	04 02 10 02	38 g	1 Stk.	12,50 €	110	919 032	103528	04 02 10 01	2 g	20 Stk.	8,60 €	95/110
910 200	144019	04 01 04 01	140 g	1 Stk.	205,20 €	63	919 033	103535	04 02 10 01	5 g	20 Stk.	13,70 €	95/110
910 486	124479	04 03 01 50	80 g	1 Stk.	189,10 €	83/112	919 034	103542	04 02 10 01	7 g	10 Stk.	16,10 €	95/110
910 499	157149	04 03 01 50	180 g	1 Stk.	193,30 €	61/75	919 035	103559	04 02 10 01	12 g	10 Stk.	19,10 €	95/110
910 499	157149	04 03 01 50	180 g	1 Stk.	193,30 €	83/86	919 036	103566	04 02 10 01	23 g	25 Stk.	22,10 €	110
910 499	157149	04 03 01 50	180 g	1 Stk.	193,30 €	112	919 037	103573	04 02 10 01	50 g	20 Stk.	28,50 €	110
910 508	111363	04 03 01 03	800 g	1 Stk.	1.156,70 €	114	919 038	103580	04 02 10 01	82 g	10 Stk.	41,00 €	110
910 511	111424	04 03 01 01	1,32 kg	1 Stk.	2.044,40 €	63/114	919 880	095090	04 02 02 50	5 g	25 Stk.	4,90 €	88
910 512	323223	04 01 04 01	140 g	1 Stk.	480,70 €	62	920 000	057494	04 01 05 01	127 g	1 Stk.	24,30 €	319
910 631	108196	04 01 01 11	114 g	1 Stk.	175,60 €	32	920 211	120570	04 02 01 02	23 g	1 Stk.	101,40 €	79
910 641	093416	04 01 01 11	1 g	20 Stk.	10,60 €	32	920 220	118331	04 02 01 02	36 g	1 Stk.	158,90 €	78
910 642	107878	04 01 01 11	80 g	1 Stk.	48,10 €	32	920 222	118355	04 02 01 02	21 g	1 Stk.	158,90 €	78
910 652	114531	04 03 01 50	64 g	1 Stk.	116,60 €	83/113	920 224	117785	04 02 01 02	37 g	1 Stk.	155,80 €	78
910 653	113008	04 03 01 02	1,06 kg	1 Stk.	1.138,30 €	83/113	920 225	118379	04 02 01 02	21 g	1 Stk.	158,90 €	78
910 655	149250	04 03 01 02	835 g	1 Stk.	815,40 €	83/113	920 226	142121	04 02 01 02	23 g	1 Stk.	203,00 €	78
910 694	350212	04 03 01 03	67 g	1 Stk.	409,30 €	113	920 240	118348	04 02 01 02	20 g	1 Stk.	150,40 €	78
910 695	118959	04 03 01 03	180 g	1 Stk.	388,80 €	83/112	920 242	118362	04 02 01 02	21 g	1 Stk.	150,40 €	78
910 696	149359	04 03 01 03	54 g	1 Stk.	267,80 €	83/112	920 243	126732	04 02 01 02	21 g	1 Stk.	152,10 €	79
910 697	123717	04 03 01 50	31 g/PAK	1 PAK	30,60 €	82/113	920 244	117792	04 02 01 02	21 g	1 Stk.	147,50 €	78
910 698	337053	04 03 01 03	67 g	1 Stk.	388,80 €	113	920 245	118386	04 02 01 02	36 g	1 Stk.	150,40 €	78
910 710	424678	04 03 01 03	52 g	1 Stk.	200,20 €	74/87	920 247	116078	04 02 01 02	43 g	1 Stk.	139,20 €	78
910 710	424678	04 03 01 03	52 g	1 Stk.	200,20 €	112	920 249	127845	04 02 01 03	23 g	1 Stk.	175,20 €	80
910 797	428829	04 02 01 50	9 g/Stk.	1 PAK	30,60 €	74/86	920 270	117549	04 02 01 02	22 g	1 Stk.	166,30 €	78
910 920	460263	04 03 01 03	380 g	1 Stk.	1.294,10 €	61	920 271	117556	04 02 01 02	22 g	1 Stk.	166,30 €	79
910 921	460270	04 03 01 03	380 g	1 Stk.	1.158,00 €	61	920 280	142138	04 02 01 05	22 g	1 Stk.	166,30 €	81
910 935	460676	04 03 01 50	101 g	1 Stk.	76,60 €	61	920 288	137363	04 02 01 02	25 g	1 Stk.	163,50 €	79
910 936	460683	04 03 01 50	111 g	1 Stk.	160,60 €	61	920 289	135840	04 02 01 02	22 g	1 Stk.	146,90 €	79
910 937	460690	04 03 01 50	193 g	1 Stk.	227,20 €	61	920 296	340015	04 02 01 02	21 g	1 Stk.	67,70 €	79
910 938	467668	04 03 01 50	131 g	1 Stk.	227,20 €	61	920 300	109179	04 02 01 01	34 g	1 Stk.	45,10 €	75
912 253	068360	04 01 03 01	563 g	1 Stk.	390,10 €	58	920 301	109186	04 02 01 01	53 g	1 Stk.	49,60 €	80
912 254	073685	04 01 03 01	300 g	1 Stk.	203,40 €	58	920 308	109209	04 02 01 02	22 g	1 Stk.	17,70 €	82
915 000	421271	04 01 07 01	1,02 kg	1 Stk.	Anfrage	62	920 309	109193	04 02 01 02	14 g	1 Stk.	139,30 €	82
915 001	421301	04 01 07 01	1,01 kg	1 Stk.	Anfrage	62	920 310	109124	04 02 01 02	25 g	1 Stk.	133,10 €	76
915 051	422247	04 01 07 01	820 g	1 Stk.	Anfrage	62	920 314	261396	04 02 01 02	25 g	1 Stk.	219,10 €	77
915 105	498822	04 01 07 01	2,35 kg	1 Stk.	Anfrage	62	920 320	109032	04 02 01 02	24 g	1 Stk.	240,70 €	76
915 109	422162	04 01 07 01	4,37 kg	1 Stk.	Anfrage	62	920 322	109049	04 02 01 02	24 g	1 Stk.	240,70 €	76
915 111	422179	04 01 07 01	5,35 kg	1 Stk.	Anfrage	62	920 324	109056	04 02 01 02	38 g	1 Stk.	236,20 €	76
915 113	422209	04 01 07 01	6,15 kg	1 Stk.	Anfrage	62	920 325	109063	04 02 01 02	24 g	1 Stk.	240,70 €	76
915 115	422223	04 01 07 01	6,85 kg	1 Stk.	Anfrage	62	920 326	109070	04 02 01 02	24 g	1 Stk.	240,70 €	76
915 117	422230	04 01 07 01	7,85 kg	1 Stk.	Anfrage	62	920 327	109087	04 02 01 02	24 g	1 Stk.	240,70 €	76
915 120	498839	04 01 07 01	9,30 kg	1 Stk.	Anfrage	62	920 334	152229	04 02 01 02	23 g	1 Stk.	227,90 €	78
917 900	150676	04 02 02 50	3 g	5 Stk.	12,50 €	88	920 336	118539	04 02 01 02	40 g	1 Stk.	276,90 €	76
917 920	150560	04 02 02 02	32 g	1 Stk.	93,30 €	87	920 340	108967	04 02 01 02	23 g	1 Stk.	226,90 €	76
917 921	150577	04 02 02 02	31 g	1 Stk.	91,40 €	87	920 342	108974	04 02 01 02	23 g	1 Stk.	226,90 €	76
917 922	150584	04 02 02 02	31 g	1 Stk.	95,30 €	87	920 344	108981	04 02 01 02	37 g	1 Stk.	222,50 €	76
917 940	150591	04 02 02 02	31 g	1 Stk.	88,90 €	87	920 345	108998	04 02 01 02	24 g	1 Stk.	226,90 €	76
917 941	150607	04 02 02 02	31 g	1 Stk.	87,00 €	87	920 346	109001	04 02 01 02	24 g	1 Stk.	226,90 €	76
917 942	150614	04 02 02 02	31 g	1 Stk.	93,10 €	87	920 347	109018	04 02 01 02	24 g	1 Stk.	226,90 €	76
917 960	150638	04 02 02 02	32 g	1 Stk.	89,90 €	88	920 349	126404	04 02 01 03	25 g	1 Stk.	253,80 €	80
917 970	150621	04 02 02 02	31 g	1 Stk.	101,20 €	87	920 350	109131	04 02 01 02	24 g	1 Stk.	240,70 €	77
917 977	151536	04 02 02 50	9 g	1 Stk.	6,20 €	88	920 354	109148	04 02 01 02	24 g	1 Stk.	240,70 €	77
917 987	150645	04 02 02 02	30 g	1 Stk.	40,00 €	88	920 362	120587	04 02 01 02	24 g	1 Stk.	279,70 €	77
917 988	150652	04 02 02 02	25 g	1 Stk.	39,10 €	88	920 364	109155	04 02 01 02	25 g	1 Stk.	279,70 €	77
917 989	150669	04 02 02 02	30 g	1 Stk.	40,00 €	88	920 370	109117	04 02 01 02	24 g	1 Stk.	246,50 €	77
918 401	074224	04 02 03 01	182 g	1 Stk.	203,00 €	89	920 371	109094	04 02 01 02	24 g	1 Stk.	246,50 €	77
918 408	125292	04 02 03 01	110 g	1 Stk.	162,60 €	90	920 375	109100	04 02 01 02	24 g	1 Stk.	246,50 €	77
							920 381	109025	04 02 01 05	23 g	1 Stk.	236,20 €	80
							920 383	126725	04 02 01 05	50 g	1 Stk.	119,70 €	81
							920 384	109162	04 02 01 05	22 g	1 Stk.	251,20 €	81

Artikel-Verzeichnis

Artikel-Nr.	GTIN*	PG	Gewicht	VPE VE	Preis €	Seite	Artikel-Nr.	GTIN*	PG	Gewicht	VPE VE	Preis €	Seite
920 388	137370	04 02 01 02	28 g	1 Stk.	274,20 €	77	927 025	410145	04 02 01 06	14 g	1 Stk.	94,00 €	73
920 389	118447	04 02 01 02	30 g	1 Stk.	240,70 €	77	927 027	468689	04 02 01 06	14 g	1 Stk.	94,00 €	73
920 395	118157	04 02 01 50	12 g/PAK	1 PAK	11,20 €	82	927 042	410152	04 02 01 06	14 g	1 Stk.	94,00 €	73
920 398	126572	04 02 01 50	5,60 g/PAK	1 PAK	15,10 €	82	927 044	410169	04 02 01 06	14 g	1 Stk.	94,00 €	73
920 398	126572	04 02 01 50	5,60 g/PAK	1 PAK	15,10 €	113	927 045	410176	04 02 01 06	14 g	1 Stk.	94,00 €	73
920 538	125285	04 02 01 05	20 g	1 Stk.	139,20 €	81	927 047	468672	04 02 01 06	14 g	1 Stk.	94,00 €	73
922 020	463561	04 02 07 50	42 g	1 Stk.	9,30 €	103	927 070	410183	04 02 01 06	14 g	1 Stk.	102,40 €	73
922 220	433953	04 02 07 03	64 g	1 Stk.	130,90 €	103	927 071	410190	04 02 01 06	14 g	1 Stk.	102,40 €	73
922 400	137349	04 02 07 03	220 g	1 Stk.	245,20 €	103	927 074	468573	04 02 01 06	14 g	1 Stk.	102,40 €	73
923 019	033177	04 01 05 02	1,70 kg	1 Stk.	550,60 €	116/329	927 075	468580	04 02 01 06	14 g	1 Stk.	102,40 €	73
923 021	036161	04 01 05 01	185 g	1 Stk.	117,20 €	116/319	927 084	410206	04 02 01 06	14 g	1 Stk.	100,00 €	74
923 023	074262	04 01 05 01	185 g	1 Stk.	134,10 €	116/319	927 090	466531	04 02 01 06	14 g	1 Stk.	136,10 €	74
923 025	110397	04 01 05 03	137 g	1 Stk.	35,40 €	117/331	927 210	405585	04 02 01 06	33 g	1 Stk.	94,60 €	71
923 035	110403	04 01 05 03	163 g	1 Stk.	37,50 €	117/331	927 214	473003	04 02 01 06	33 g	1 Stk.	145,90 €	72
923 045	110410	04 01 05 03	190 g	1 Stk.	40,20 €	117/331	927 222	405592	04 02 01 06	34 g	1 Stk.	145,90 €	71
923 060	038899	04 01 05 02	725 g	1 Stk.	261,80 €	116/329	927 224	405608	04 02 01 06	34 g	1 Stk.	145,90 €	71
923 061	038905	04 01 05 02	750 g	1 Stk.	261,80 €	116/329	927 225	405615	04 02 01 06	34 g	1 Stk.	145,90 €	71
923 062	038912	04 01 05 02	781 g	1 Stk.	261,80 €	116/329	927 227	468658	04 02 01 06	34 g	1 Stk.	145,90 €	71
923 099	274686	04 50 50 01	44 g	1 Stk.	76,40 €	118	927 242	405622	04 02 01 06	34 g	1 Stk.	145,90 €	71
923 100	108325	04 01 05 02	289 g	1 Stk.	317,80 €	116/330	927 244	405639	04 02 01 06	34 g	1 Stk.	145,90 €	71
923 101	108332	04 01 05 02	1,98 kg	1 Stk.	555,90 €	117/330	927 245	405646	04 02 01 06	34 g	1 Stk.	145,90 €	71
923 110	092426	05 03 01 01	40 g	10 Stk.	62,30 €	119	927 247	468665	04 02 01 06	34 g	1 Stk.	145,90 €	71
923 116	085978	05 03 01 01	42 g	10 Stk.	77,40 €	119	927 270	405653	04 02 01 06	34 g	1 Stk.	157,60 €	71
923 117	093478	05 03 01 01	42 g	10 Stk.	77,40 €	119	927 271	405660	04 02 01 06	34 g	1 Stk.	157,60 €	72
923 118	104969	05 03 01 01	38 g	10 Stk.	77,40 €	119	927 274	468559	04 02 01 06	34 g	1 Stk.	157,60 €	71
923 119	104976	05 03 01 01	38 g	10 Stk.	82,30 €	119	927 275	468566	04 02 01 06	34 g	1 Stk.	157,60 €	72
923 211	150904	04 01 05 03	109 g	1 Stk.	6,20 €	117/330	927 284	405677	04 02 01 06	35 g	1 Stk.	152,90 €	72
923 214	150911	04 01 05 03	107 g	1 Stk.	6,20 €	117/330	927 290	466524	04 02 01 06	36 g	1 Stk.	170,10 €	72
923 218	150928	04 01 05 03	99 g	1 Stk.	6,20 €	117/330	927 318	470644	04 02 01 50	32 g	1 Stk.	48,60 €	74/86
923 222	150935	04 01 05 03	95 g	1 Stk.	6,20 €	117/330	927 408	463653	04 02 03 06	52 g	1 Stk.	164,20 €	86
923 226	150942	04 01 05 03	92 g	1 Stk.	6,20 €	117/330	927 910	411739	04 02 02 06	33 g	1 Stk.	50,20 €	85
923 230	150959	04 01 05 03	180 g	1 Stk.	6,20 €	117/330	927 922	411951	04 02 02 06	33 g	1 Stk.	93,40 €	85
923 233	150966	04 01 05 03	174 g	1 Stk.	6,20 €	117/330	927 924	411968	04 02 02 06	33 g	1 Stk.	93,40 €	85
923 236	150973	04 01 05 03	167 g	1 Stk.	6,20 €	117/330	927 925	411975	04 02 02 06	33 g	1 Stk.	93,40 €	85
923 239	150980	04 01 05 03	162 g	1 Stk.	6,20 €	117/330	927 942	411777	04 02 02 06	33 g	1 Stk.	93,40 €	85
923 242	150997	04 01 05 03	158 g	1 Stk.	6,20 €	117/330	927 944	411784	04 02 02 06	33 g	1 Stk.	93,40 €	85
923 311	150775	04 01 05 03	105 g	1 Stk.	11,90 €	117/330	927 945	411807	04 02 02 06	33 g	1 Stk.	93,40 €	85
923 314	150782	04 01 05 03	103 g	1 Stk.	11,90 €	117/330	927 970	411982	04 02 02 06	33 g	1 Stk.	108,40 €	85
923 318	150799	04 01 05 03	101 g	1 Stk.	11,90 €	117/330	927 971	411999	04 02 02 06	33 g	1 Stk.	108,40 €	86
923 322	150805	04 01 05 03	96 g	1 Stk.	11,90 €	117/330	927 984	412002	04 02 02 06	33 g	1 Stk.	106,30 €	86
923 326	150812	04 01 05 03	91 g	1 Stk.	11,90 €	117/330	928 430	261389	04 02 03 02	110 g	1 Stk.	213,20 €	88
923 330	150829	04 01 05 03	178 g	1 Stk.	11,90 €	117/330	928 440	280809	04 02 03 02	134 g	1 Stk.	273,20 €	89
923 333	150836	04 01 05 03	172 g	1 Stk.	11,90 €	117/330	929 010	039940	04 02 08 01	68 g	1 Stk.	172,80 €	105
923 336	150843	04 01 05 03	168 g	1 Stk.	11,90 €	117/330	929 039	135185	04 02 08 03	24 g	1 Stk.	174,60 €	106
923 339	150850	04 01 05 03	159 g	1 Stk.	11,90 €	117/330	929 042	091030	04 02 08 03	39 g	1 Stk.	171,30 €	106
923 342	150867	04 01 05 03	158 g	1 Stk.	11,90 €	117/330	929 043	091047	04 02 08 03	90 g	1 Stk.	196,10 €	106
923 348	150874	04 01 05 03	144 g	1 Stk.	11,90 €	117/330	929 044	091054	04 02 08 03	86 g	1 Stk.	187,70 €	106
923 356	150881	04 01 05 03	262 g	1 Stk.	11,90 €	117/330	929 045	091061	04 02 08 03	266 g	1 Stk.	243,90 €	106
923 362	150898	04 01 05 03	244 g	1 Stk.	11,90 €	117/330	929 047	091085	04 02 08 03	467 g	1 Stk.	290,30 €	106
923 401	237766	04 01 06 04	12,15 kg	1 Stk.	5.314,60 €	118	929 095	113398	04 02 08 50	90 g	1 Stk.	13,20 €	107
923 402	442269	04 01 06 04	3,59 kg	1 Stk.	3.445,70 €	118	929 096	107212	04 02 08 50	203 g	1 Stk.	23,20 €	107
923 403	442962	04 01 06 04	207 g	1 Stk.	107,60 €	118	929 100	102170	04 02 06 01	244 g	1 Stk.	175,20 €	99
924 017	045934	04 02 09 01	30 g	1 Stk.	217,70 €	107	929 121	118935	04 02 06 01	109 g	1 Stk.	162,00 €	99
924 328	100008	04 01 03 50	15 g	1 Stk.	6,80 €	58	929 126	242258	04 02 06 01	96 g	1 Stk.	78,10 €	100
924 329	099234	04 01 03 50	12 g	1 Stk.	11,20 €	58	929 146	157156	04 02 08 03	471 g	1 Stk.	324,30 €	106
924 335	071773	04 01 03 02	122 g	1 Stk.	170,60 €	59	929 148	157163	04 02 08 03	448 g	1 Stk.	274,40 €	106
924 336	071681	04 01 03 50	13 g	1 Stk.	8,90 €	59	929 161	472921	04 02 06 01	180 g	1 Stk.	172,00 €	99
924 350	076709	04 01 03 04	34 g	1 Stk.	115,50 €	59	929 166	472914	04 02 06 01	167 g	1 Stk.	83,00 €	100
924 370	081321	04 01 03 02	71 g	1 Stk.	124,20 €	58	929 199	103313	04 02 06 50	350 g	1 Stk.	44,60 €	100
924 389	073692	04 01 03 02	36 g	1 Stk.	118,80 €	59	929 200	344082	04 02 06 50	6 g	1 Stk.	6,40 €	100/106
924 395	076334	04 01 03 02	67 g	1 Stk.	145,20 €	59	929 221	342866	04 02 06 01	606 g	1 Stk.	289,40 €	99
924 396	091016	04 01 03 02	32 g	1 Stk.	105,40 €	59	929 309	472938	04 02 06 01	13 g	1 Stk.	6,00 €	100
925 001	047365	04 02 07 02	10 g	1 Stk.	90,50 €	102	929 335	228672	04 02 06 50	1,38 kg	1 Stk.	192,80 €	100
926 304	157125	04 02 01 01	45 g	1 Stk.	46,00 €	75	929 497	104143	04 02 08 50	2 g	1 Stk.	33,70 €	107
927 010	410114	04 02 01 06	14 g	1 Stk.	64,30 €	72	929 498	104136	04 02 08 50	2 g	1 Stk.	36,20 €	107
927 014	473010	04 02 01 06	14 g	1 Stk.	94,00 €	73	929 499	104129	04 02 08 50	2 g	1 Stk.	36,20 €	107
927 022	410121	04 02 01 06	14 g	1 Stk.	94,00 €	73	929 921	098169	04 02 05 01	218 g	1 Stk.	209,30 €	97
927 024	410138	04 02 01 06	14 g	1 Stk.	94,00 €	73	929 941	098152	04 02 05 01	173 g	1 Stk.	188,80 €	97
							929 950	137387	04 02 05 03	222 g	1 Stk.	224,20 €	98
							929 951	137394	04 02 05 03	222 g	1 Stk.	224,20 €	98
							929 960	098145	04 02 05 01	172 g	1 Stk.	192,20 €	97
							929 961	101784	04 02 05 02	169 g	1 Stk.	172,80 €	97

Artikel-Verzeichnis

Artikel-Nr.	GTIN*	PG	Gewicht	VPE VE	Preis €	Seite	Artikel-Nr.	GTIN*	PG	Gewicht	VPE VE	Preis €	Seite
929 962	101791	04 02 05 02	169 g	1 Stk.	172,80 €	97	952 072	109858	04 01 02 02	109 g	1 Stk.	96,10 €	43
929 963	101807	04 02 05 02	172 g	1 Stk.	172,80 €	97	952 073	109872	04 01 02 02	119 g	1 Stk.	96,10 €	43
929 964	101814	04 02 05 02	169 g	1 Stk.	172,80 €	97	952 074	108516	04 01 02 02	123 g	1 Stk.	96,10 €	43
929 965	360778	04 02 05 01	171 g	1 Stk.	192,20 €	97	952 075	109896	04 01 02 02	142 g	1 Stk.	96,10 €	43
929 969	127418	04 02 05 03	255 g	1 Stk.	318,30 €	98	952 076	109919	04 01 02 02	136 g	1 Stk.	96,10 €	43
929 970	127425	04 02 05 03	248 g	1 Stk.	318,30 €	98	952 077	119680	04 01 02 02	137 g	1 Stk.	115,00 €	44
929 971	120761	04 02 05 01	272 g	1 Stk.	167,70 €	97	952 078	119468	04 01 02 02	109 g	1 Stk.	96,10 €	43
929 982	098695	04 02 05 50	36 g	1 Stk.	23,30 €	98	952 080	127296	04 01 02 04	107 g	1 Stk.	119,40 €	44
929 984	098688	04 02 05 50	30 g	1 Stk.	17,90 €	98	952 081	318182	04 01 02 01	38 g	1 Stk.	94,60 €	42/51
929 996	098244	04 02 05 50	13 g	1 Stk.	16,00 €	98	952 082	127319	04 01 02 04	113 g	1 Stk.	113,80 €	44
							952 083	376540	04 01 02 24	51 g	1 Stk.	94,50 €	37
941 110	137899	04 01 01 04	275 g	1 Stk.	387,40 €	25	952 083	376540	04 01 02 24	51 g	1 Stk.	94,50 €	51
941 115	289208	04 01 01 04	285 g	1 Stk.	418,60 €	25	952 084	127333	04 01 02 04	117 g	1 Stk.	119,40 €	44
941 116	373235	04 01 01 04	285 g	1 Stk.	244,50 €	25	952 085	127302	04 01 02 04	111 g	1 Stk.	134,90 €	44
941 200	138209	04 01 01 04	250 g	1 Stk.	345,00 €	24	952 087	127326	04 01 02 04	116 g	1 Stk.	129,20 €	44
941 205	289185	04 01 01 04	260 g	1 Stk.	376,20 €	24	952 089	127340	04 01 02 04	121 g	1 Stk.	134,90 €	44
941 206	373839	04 01 01 04	260 g	1 Stk.	245,10 €	25	952 090	108509	04 01 02 02	119 g	1 Stk.	102,50 €	43
941 300	133556	04 01 01 04	386 g	1 Stk.	498,20 €	23	952 091	109841	04 01 02 02	110 g	1 Stk.	111,50 €	43
941 305	275317	04 01 01 04	361 g	1 Stk.	544,20 €	23	952 092	109865	04 01 02 02	113 g	1 Stk.	111,50 €	43
941 306	328068	04 01 01 04	362 g	1 Stk.	363,70 €	23	952 093	109889	04 01 02 02	137 g	1 Stk.	111,50 €	43
941 310	131798	04 01 01 04	480 g	1 Stk.	689,80 €	24	952 094	108523	04 01 02 02	140 g	1 Stk.	111,50 €	43
941 315	275324	04 01 01 04	448 g	1 Stk.	753,40 €	24	952 095	109902	04 01 02 02	140 g	1 Stk.	111,50 €	43
941 316	328075	04 01 01 04	450 g	1 Stk.	493,20 €	24	952 096	109926	04 01 02 02	160 g	1 Stk.	111,50 €	43
941 400	133563	04 01 01 04	525 g	1 Stk.	646,40 €	23	952 097	119697	04 01 02 02	140 g	1 Stk.	130,50 €	44
941 405	275331	04 01 01 04	428 g	1 Stk.	708,50 €	23	952 098	119475	04 01 02 02	123 g	1 Stk.	111,50 €	43
941 406	328082	04 01 01 04	429 g	1 Stk.	453,30 €	24	952 100	376526	04 01 02 24	128 g	1 Stk.	150,10 €	37
							952 110	108417	04 01 02 01	242 g	1 Stk.	181,40 €	41
942 310	484108	04 01 02 01	0 g	1 Stk.	312,30 €	38	952 111	119420	04 01 02 01	232 g	1 Stk.	190,30 €	41
942 315	477162	04 01 02 01	0 g	1 Stk.	355,30 €	38	952 113	387874	04 01 02 24	128 g	1 Stk.	159,20 €	37
942 341	477186	04 01 02 01	0 g	1 Stk.	487,20 €	36	952 115	108424	04 01 02 01	228 g	1 Stk.	196,70 €	41
942 400	484115	04 01 02 01	0 g	1 Stk.	289,00 €	38	952 116	119413	04 01 02 01	236 g	1 Stk.	205,80 €	41
942 405	477124	04 01 02 01	0 g	1 Stk.	346,00 €	38	952 121	376663	04 01 02 24	250 g	1 Stk.	245,20 €	37
942 440	477148	04 01 02 01	0 g	1 Stk.	457,60 €	36	952 122	387867	04 01 02 24	250 g	1 Stk.	238,70 €	37
							952 130	128521	04 01 02 01	247 g	1 Stk.	190,30 €	41
950 102	105621	04 01 02 13	184 g	1 Stk.	156,80 €	52	952 135	128538	04 01 02 01	253 g	1 Stk.	205,80 €	41
950 112	105638	04 01 02 13	196 g	1 Stk.	173,20 €	52	952 181	318175	04 01 02 01	228 g	1 Stk.	187,70 €	41
950 530	152960	04 01 02 09	300 g	1 Stk.	182,60 €	55	952 185	318151	04 01 02 01	228 g	1 Stk.	203,10 €	41
950 531	152953	04 01 02 09	275 g	1 Stk.	177,60 €	55	952 200	108394	04 01 02 01	229 g	1 Stk.	156,10 €	40
950 535	154988	04 01 02 09	310 g	1 Stk.	228,50 €	55	952 201	123915	04 01 02 01	211 g	1 Stk.	174,10 €	40
950 536	154995	04 01 02 09	285 g	1 Stk.	223,50 €	55	952 205	108400	04 01 02 01	232 g	1 Stk.	186,90 €	41
							952 206	123922	04 01 02 01	217 g	1 Stk.	204,90 €	41
952 010	108356	04 01 02 01	43 g	1 Stk.	69,20 €	42/44	952 220	376656	04 01 02 24	241 g	1 Stk.	223,00 €	37
952 010	108356	04 01 02 01	43 g	1 Stk.	69,20 €	51	952 300	108431	04 01 02 01	334 g	1 Stk.	239,20 €	39
952 011	109773	04 01 02 01	32 g	1 Stk.	78,20 €	44/51	952 302	113305	04 01 02 01	386 g	1 Stk.	320,80 €	42
952 012	109780	04 01 02 01	35 g	1 Stk.	78,20 €	42/44	952 303	120709	04 01 02 01	355 g	1 Stk.	263,50 €	39
952 012	109780	04 01 02 01	35 g	1 Stk.	78,20 €	51	952 305	108448	04 01 02 01	328 g	1 Stk.	282,90 €	39
952 013	109797	04 01 02 01	46 g	1 Stk.	78,20 €	42/44	952 307	113312	04 01 02 01	388 g	1 Stk.	366,90 €	42
952 013	109797	04 01 02 01	46 g	1 Stk.	78,20 €	51	952 308	120716	04 01 02 01	362 g	1 Stk.	309,90 €	39
952 014	108363	04 01 02 01	50 g	1 Stk.	78,20 €	42/44	952 310	108479	04 01 02 01	405 g	1 Stk.	337,30 €	40
952 014	108363	04 01 02 01	50 g	1 Stk.	78,20 €	51	952 311	119390	04 01 02 01	432 g	1 Stk.	364,30 €	40
952 015	109803	04 01 02 01	53 g	1 Stk.	78,20 €	42/44	952 313	123939	04 01 02 01	299 g	1 Stk.	263,50 €	39
952 015	109803	04 01 02 01	53 g	1 Stk.	78,20 €	51	952 314	124028	04 01 02 01	342 g	1 Stk.	263,50 €	39
952 016	109810	04 01 02 01	64 g	1 Stk.	78,20 €	44/51	952 315	108486	04 01 02 01	415 g	1 Stk.	383,70 €	40
952 017	113329	04 01 02 01	63 g	1 Stk.	96,60 €	42/44	952 316	119406	04 01 02 01	436 g	1 Stk.	409,30 €	40
952 017	113329	04 01 02 01	63 g	1 Stk.	96,60 €	51	952 318	124011	04 01 02 01	306 g	1 Stk.	309,90 €	39
952 018	119482	04 01 02 01	36 g	1 Stk.	78,20 €	44/51	952 319	124035	04 01 02 01	350 g	1 Stk.	309,90 €	39
952 022	376533	04 01 02 24	43 g	1 Stk.	116,40 €	37/50	952 320	126794	04 01 02 01	416 g	1 Stk.	364,30 €	40
952 024	377356	04 01 02 24	52 g	1 Stk.	116,40 €	37/50	952 323	133235	04 01 02 01	381 g	1 Stk.	364,30 €	40
952 025	127357	04 01 02 04	34 g	1 Stk.	101,40 €	44/51	952 325	126800	04 01 02 01	425 g	1 Stk.	409,40 €	40
952 027	127364	04 01 02 04	40 g	1 Stk.	95,80 €	44/51	952 328	133242	04 01 02 01	390 g	1 Stk.	409,30 €	40
952 028	387843	04 01 02 24	51 g	1 Stk.	125,50 €	37/50	952 330	376649	04 01 02 24	354 g	1 Stk.	425,30 €	36
952 029	127371	04 01 02 04	44 g	1 Stk.	101,40 €	44/51	952 332	469945	04 01 02 01	433 g	1 Stk.	409,30 €	40
952 030	108530	04 01 02 06	111 g	1 Stk.	104,80 €	47	952 341	376632	04 01 02 24	452 g	1 Stk.	526,20 €	36
952 035	108547	04 01 02 06	114 g	1 Stk.	120,20 €	47	952 342	387850	04 01 02 24	452 g	1 Stk.	553,30 €	36
952 041	141841	04 01 02 07	53 g	1 Stk.	75,40 €	52/54	952 381	318144	04 01 02 01	405 g	1 Stk.	343,90 €	40
952 044	141858	04 01 02 07	62 g	1 Stk.	75,40 €	52/54	952 385	318137	04 01 02 01	415 g	1 Stk.	389,20 €	40
952 048	327733	04 01 02 22	51 g	1 Stk.	73,30 €	52/53	952 400	108455	04 01 02 01	414 g	1 Stk.	312,10 €	39
952 049	327740	04 01 02 22	60 g	1 Stk.	82,80 €	52/53	952 403	128569	04 01 02 01	417 g	1 Stk.	348,10 €	39
952 050	108370	04 01 02 01	38 g	1 Stk.	88,00 €	42/51	952 404	128545	04 01 02 01	474 g	1 Stk.	348,10 €	39
952 051	126442	04 01 02 07	49 g	1 Stk.	81,10 €	52/54	952 405	108462	04 01 02 01	453 g	1 Stk.	373,70 €	39
952 054	127975	04 01 02 07	52 g	1 Stk.	99,50 €	52/54	952 408	128576	04 01 02 01	426 g	1 Stk.	409,40 €	39
952 060	108387	04 01 02 06	37 g	1 Stk.	88,10 €	47/51	952 409	128552	04 01 02 01	482 g	1 Stk.	409,40 €	39
952 070	108493	04 01 02 02	130 g	1 Stk.	87,20 €	43	952 440	376625	04 01 02 24	449 g	1 Stk.	494,20 €	36
952 071	109834	04 01 02 02	107 g	1 Stk.	96,10 €	43	952 510	126428	04 01 02 07	340 g	1 Stk.	264,20 €	54

Artikel-Verzeichnis

Artikel-Nr.	GTIN*	PG	Gewicht	VPE VE	Preis €	Seite	Artikel-Nr.	GTIN*	PG	Gewicht	VPE VE	Preis €	Seite
952 512	127951	04 01 02 07	336 g	1 Stk.	300,90 €	54	954 031	410275	04 01 01 01	307 g	1 Stk.	1.204,60 €	21
952 514	224964	04 01 02 07	499 g	1 Stk.	394,30 €	54	954 040	410299	04 01 01 01	294 g	1 Stk.	1.134,90 €	21
952 515	126435	04 01 02 07	323 g	1 Stk.	310,40 €	54	954 115	400924	04 01 01 01	280 g	1 Stk.	844,20 €	21
952 517	127968	04 01 02 07	338 g	1 Stk.	347,10 €	54	954 205	398023	04 01 01 01	271 g	1 Stk.	783,20 €	21
952 519	224971	04 01 02 07	509 g	1 Stk.	471,20 €	54	954 305	400900	04 01 01 01	459 g	1 Stk.	1.145,60 €	21
952 565	327719	04 01 02 22	300 g	1 Stk.	290,40 €	53	954 315	400917	04 01 01 01	537 g	1 Stk.	1.596,30 €	21
952 567	327726	04 01 02 22	329 g	1 Stk.	319,50 €	53	954 405	400894	04 01 01 01	524 g	1 Stk.	1.513,00 €	21
952 589	132306	04 01 04 03	17 g	4 Stk.	9,70 €	63	961 001	118584	04 01 01 08	173 g	1 Stk.	270,30 €	30
952 610	149816	04 01 02 12	18 g	72 Stk.	7,10 €	49	961 002	118591	04 01 01 08	195 g	1 Stk.	281,40 €	30
952 614	149847	04 01 02 12	18 g	72 Stk.	7,10 €	49	961 003	118607	04 01 01 08	180 g	1 Stk.	285,10 €	30
952 641	146334	04 01 02 12	18 g	72 Stk.	7,10 €	49	961 010	118744	04 01 01 14	170 g	1 Stk.	287,70 €	35/118
952 643	150737	04 01 02 12	18 g	72 Stk.	7,10 €	49	961 020	118706	04 01 01 14	139 g	1 Stk.	196,90 €	35
952 644	149892	04 01 02 12	18 g	72 Stk.	7,10 €	49	961 022	118669	04 01 01 08	195 g	1 Stk.	188,80 €	34
952 650	149823	04 01 02 12	18 g	72 Stk.	7,10 €	50	961 101	118676	04 01 01 14	315 g	1 Stk.	317,60 €	35
952 651	146310	04 01 02 12	18 g	72 Stk.	7,10 €	49	961 102	118690	04 01 01 14	284 g	1 Stk.	224,20 €	35
952 653	150713	04 01 02 12	18 g	72 Stk.	7,10 €	49	961 105	118683	04 01 01 14	320 g	1 Stk.	346,20 €	35
952 654	149878	04 01 02 12	18 g	72 Stk.	7,10 €	49	961 110	118560	04 01 01 08	317 g	1 Stk.	296,40 €	29
952 699	127906	04 01 04 03	103 g	1 Stk.	42,70 €	63	961 115	118577	04 01 01 08	321 g	1 Stk.	325,10 €	30
952 710	149830	04 01 02 12	18 g	72 Stk.	9,70 €	50	961 120	118614	04 01 01 08	340 g	1 Stk.	307,60 €	29
952 714	149854	04 01 02 12	18 g	72 Stk.	9,70 €	50	961 122	118652	04 01 01 08	358 g	1 Stk.	215,00 €	34
952 741	146341	04 01 02 12	18 g	72 Stk.	9,70 €	49	961 125	118621	04 01 01 08	343 g	1 Stk.	336,30 €	30
952 743	150744	04 01 02 12	18 g	72 Stk.	9,70 €	49	961 130	118638	04 01 01 08	325 g	1 Stk.	311,40 €	29
952 744	149908	04 01 02 12	18 g	72 Stk.	9,70 €	49	961 135	118645	04 01 01 08	330 g	1 Stk.	340,10 €	30
952 750	149861	04 01 02 12	18 g	72 Stk.	9,70 €	50	961 140	116269	04 01 01 09	516 g	1 Stk.	428,30 €	31
952 751	146327	04 01 02 12	18 g	72 Stk.	9,70 €	49	961 145	116276	04 01 01 09	520 g	1 Stk.	445,90 €	31
952 753	150720	04 01 02 12	18 g	72 Stk.	9,70 €	49	961 146	250062	04 01 01 10	946 g	1 Stk.	557,80 €	30
952 754	149885	04 01 02 12	18 g	72 Stk.	9,70 €	49	961 160	116290	04 01 01 14	369 g	1 Stk.	408,50 €	35
952 908	264526	04 01 02 14	112 g	1 Stk.	109,20 €	45	961 165	116306	04 01 01 14	372 g	1 Stk.	427,20 €	35
952 908	264526	04 01 02 14	112 g	1 Stk.	109,20 €	52	961 175	116283	04 01 01 09	507 g	1 Stk.	529,30 €	31
952 910	266865	04 01 02 12	18 g	72 Stk.	9,70 €	50	961 176	250123	04 01 01 10	908 g	1 Stk.	602,60 €	30
952 918	308336	04 01 02 14	112 g	1 Stk.	135,20 €	45	961 180	157323	04 01 01 14	370 g	1 Stk.	382,40 €	35
952 918	308336	04 01 02 14	112 g	1 Stk.	135,20 €	52	961 185	157330	04 01 01 14	370 g	1 Stk.	401,00 €	35
952 920	322622	04 01 02 23	161 g	1 Stk.	160,10 €	38	961 200	145108	04 01 01 03	432 g	1 Stk.	394,10 €	22
952 923	322639	04 01 02 23	167 g	1 Stk.	178,20 €	38	961 205	145115	04 01 01 03	435 g	1 Stk.	412,70 €	22
952 926	322646	04 01 02 23	72 g	1 Stk.	126,50 €	38	971 001	138605	04 01 01 12	139 g	1 Stk.	272,80 €	33
952 926	322646	04 01 02 23	72 g	1 Stk.	126,50 €	51	971 002	133655	04 01 01 12	106 g	1 Stk.	307,60 €	33
952 927	322653	04 01 02 23	78 g	1 Stk.	144,40 €	38	971 003	144491	04 01 01 12	108 g	1 Stk.	342,50 €	33
952 927	322653	04 01 02 23	78 g	1 Stk.	144,40 €	51	971 010	138636	04 01 01 12	171 g	1 Stk.	382,40 €	33
952 938	264014	04 01 02 14	207 g	1 Stk.	143,90 €	45	971 120	133631	04 01 01 12	252 g	1 Stk.	333,80 €	33
952 940	308329	04 01 02 14	207 g	1 Stk.	170,00 €	45	971 121	138582	04 01 01 12	284 g	1 Stk.	298,90 €	33
952 941	228177	04 01 02 12	18 g	72 Stk.	9,70 €	50	971 122	144477	04 01 01 12	258 g	1 Stk.	368,70 €	33
952 948	323919	04 01 02 12	18 g	72 Stk.	9,70 €	50	971 125	133648	04 01 01 12	226 g	1 Stk.	362,40 €	33
952 949	323926	04 01 02 12	18 g	72 Stk.	9,70 €	50	971 126	138599	04 01 01 12	288 g	1 Stk.	328,80 €	33
952 951	228184	04 01 02 12	18 g	72 Stk.	9,70 €	50	971 127	144484	04 01 01 12	254 g	1 Stk.	397,30 €	33
953 010	108295	04 01 03 01	28 g	1 Stk.	88,80 €	58	971 221	138612	04 01 01 12	608 g	1 Stk.	713,70 €	33
953 011	109636	04 01 03 01	27 g	1 Stk.	88,80 €	58	971 226	138629	04 01 01 12	614 g	1 Stk.	772,20 €	33
953 012	109643	04 01 03 01	27 g	1 Stk.	88,80 €	58	972 010	158672	04 01 02 15	48 g	1 Stk.	115,50 €	48/52
953 013	109650	04 01 03 01	25 g	1 Stk.	88,80 €	58	972 020	158702	04 01 02 15	57 g	1 Stk.	110,50 €	48/52
953 014	109667	04 01 03 01	26 g	1 Stk.	88,80 €	58	972 030	158719	04 01 02 15	71 g	1 Stk.	110,50 €	48/52
953 020	117440	04 01 03 01	59 g	1 Stk.	168,00 €	58	972 040	158764	04 01 02 15	77 g	1 Stk.	115,50 €	48/52
953 021	353077	04 01 03 01	49 g	1 Stk.	168,00 €	58	972 050	343825	04 01 02 15	89 g	1 Stk.	115,50 €	48
953 200	108301	04 01 03 01	81 g	1 Stk.	109,80 €	56	972 051	347977	04 01 02 15	40 g	1 Stk.	89,10 €	48
953 201	109674	04 01 03 01	80 g	1 Stk.	109,80 €	56	972 110	158504	04 01 02 15	138 g	1 Stk.	131,00 €	48
953 202	109681	04 01 03 01	81 g	1 Stk.	109,80 €	56	972 115	158511	04 01 02 15	142 g	1 Stk.	151,50 €	48
953 203	109698	04 01 03 01	79 g	1 Stk.	109,80 €	56	972 120	158528	04 01 02 15	148 g	1 Stk.	125,90 €	48
953 204	109704	04 01 03 01	79 g	1 Stk.	109,80 €	56	972 125	158610	04 01 02 15	152 g	1 Stk.	146,40 €	48
953 205	108318	04 01 03 01	84 g	1 Stk.	125,90 €	57	972 130	158627	04 01 02 15	162 g	1 Stk.	125,90 €	48
953 206	109711	04 01 03 01	84 g	1 Stk.	125,90 €	57	972 135	158634	04 01 02 15	167 g	1 Stk.	146,40 €	48
953 207	109728	04 01 03 01	85 g	1 Stk.	125,90 €	57	972 140	158641	04 01 02 15	168 g	1 Stk.	131,00 €	48
953 208	109735	04 01 03 01	83 g	1 Stk.	125,90 €	57	972 145	158658	04 01 02 15	172 g	1 Stk.	151,50 €	48
953 209	109742	04 01 03 01	82 g	1 Stk.	125,90 €	57	972 146	347960	04 01 02 15	497 g	1 Stk.	444,00 €	48
953 228	158986	04 01 03 01	79 g	1 Stk.	109,90 €	56	989 408	120396	04 02 11 01	1,00 kg	1 Stk.	676,10 €	82
953 229	158993	04 01 03 01	83 g	1 Stk.	116,60 €	57	999 799	328723	04 01 02 07	509 g	1 Stk.	471,20 €	54
953 400	115767	04 01 03 01	147 g	1 Stk.	199,60 €	57	999 906	310926	04 01 02 05	54 g	1 Stk.	75,40 €	46
953 405	115774	04 01 03 01	151 g	1 Stk.	215,00 €	57	999 937	303195	04 01 02 05	56 g	1 Stk.	63,30 €	46
953 406	353060	04 01 03 01	151 g	1 Stk.	215,00 €	57	999 990	153776	04 01 06 01	5,07 kg	1 Stk.	2.346,70 €	117
954 011	400887	04 01 01 01	167 g	1 Stk.	637,30 €	21							
954 020	400870	04 01 01 01	148 g	1 Stk.	567,40 €	21							
954 030	410282	04 01 01 01	229 g	1 Stk.	851,10 €	21							

Typ	Art.-Nr.	Seite	Typ	Art.-Nr.	Seite	Typ	Art.-Nr.	Seite
AB EXFS IF1 W 11	923 311	117	AF 10 V4A 1500	860 115	281	AL2 10DA LSA	907 997	95
AB EXFS IF1 W 14	923 314	117	AF 10 V4A 3000	860 130	281	AL DCU Y PV L3X1000	900 945	56
AB EXFS IF1 W 18	923 318	117	AF 30X3.5 V2A B6.5X12 3000	860 425	158	AL EXFS L100 KS	923 025	117
AB EXFS IF1 W 22	923 322	117	AF 30X3.5 V4A B6.5X12 3000	860 430	158	AL EXFS L200 KS	923 035	117
AB EXFS IF1 W 26	923 326	117	AF 30X3.5 V2A B6.5X12 3000	860 425	281	AL EXFS L300 KS	923 045	117
AB EXFS IF1 W 30	923 330	117	AF 30X3.5 V4A B6.5X12 3000	860 430	281	AL EXFS L100 KS	923 025	331
AB EXFS IF1 W 33	923 333	117	AF 30X3.5 V4A 1000	860 210	158	AL EXFS L200 KS	923 035	331
AB EXFS IF1 W 36	923 336	117	AF 30X3.5 V4A 1500	860 215	158	AL EXFS L300 KS	923 045	331
AB EXFS IF1 W 39	923 339	117	AF 30X3.5 V4A 3000	860 230	158	ALGA 5	906 055	110
AB EXFS IF1 W 42	923 342	117	AF 30X3.5 V4A 1000	860 210	281	ALGA 5 X	906 058	110
AB EXFS IF1 W 48	923 348	117	AF 30X3.5 V4A 1500	860 215	281	AL ZF B11.11 B5.2 6.5 L81 AL	377 005	181
AB EXFS IF1 W 56	923 356	117	AF 30X3.5 V4A 3000	860 230	281	AL ZF B11.11 B5.2 6.5 L81 CU	377 017	181
AB EXFS IF1 W 62	923 362	117	AF 30X3.5 V4A ZW 1500	860 315	158	AL ZF B11.11 B5.2 6.5 L81 V2A	377 009	181
AB EXFS IF1 W 11	923 311	330	AF 30X3.5 V4A ZW 3000	860 330	158	AL ZF DUL 6.10 B5.2 6.5 L81 AL	377 200	181
AB EXFS IF1 W 14	923 314	330	AF 30X3.5 V4A ZW 1500	860 315	281	AL ZF KB 6.10STTZN B5.2 6.5 L81 AL	377 100	181
AB EXFS IF1 W 18	923 318	330	AF 30X3.5 V4A ZW 3000	860 330	281	AP 2X6.10 V2A	301 229	154
AB EXFS IF1 W 22	923 322	330	AH D50 1000 D55.100 STTZN	105 363	248	AP 2X6.10 V2A	301 229	171
AB EXFS IF1 W 26	923 326	330	AH D50 1000 D100.150 STTZN	105 364	248	AP 2X6.10 V2A	301 229	324
AB EXFS IF1 W 30	923 330	330	AH D50 1000 D150.190 STTZN	105 365	248	AP L405 TGTZN	466 203	305
AB EXFS IF1 W 33	923 333	330	AH D50 1000 D55.100 STTZN	105 363	263	AP SR D50 4AE HVI V2A	819 288	242
AB EXFS IF1 W 36	923 336	330	AH D50 1000 D100.150 STTZN	105 364	263	AR1 STW	924 328	58
AB EXFS IF1 W 39	923 339	330	AH D50 1000 D150.190 STTZN	105 365	263	AR1 TW	924 336	59
AB EXFS IF1 W 42	923 342	330	AH FE RF	290 002	290	AS 37 5 B7.5 UVS K GR	276 006	150
AB EXFS IF1 W 48	923 348	330	AH FE RF V G	290 001	290	AS 37 5 B7.5 UVS K BR	276 007	150
AB EXFS IF1 W 56	923 356	330	AH PAS RK	563 015	312	AS 37 5 B8.5 V2A	276 009	150
AB EXFS IF1 W 62	923 362	330	AH TSK WDV5 50.200 K	476 053	165	ASK 8 150 40 2XB10.5 V2A	241 009	144
AB EXFS IF3 G 11	923 211	117	AK 3.18 BB16 V2A AL	106 319	206	ASL DBX TAE F	922 020	103
AB EXFS IF3 G 14	923 214	117	AK 4.10 FRM10X45 KBF0.4 12 TGTZN	371 008	177	ASL DSH ZP SMG APL	909 499	28
AB EXFS IF3 G 18	923 218	117	AK 6.10 DS KBF5 18 STTZN	372 018	178	ASSA D6 L1000 6.10 CU V2A	365 509	136
AB EXFS IF3 G 22	923 222	117	AK 6.10 DS KBF5 18 V2A	372 019	178	ASSA D8 L1000 6.10 CU V2A	365 519	136
AB EXFS IF3 G 26	923 226	117	AK 6.10 DS KBF18 35 STTZN	372 035	178	AS SAK 1000 V2A	308 421	109
AB EXFS IF3 G 30	923 230	117	AK 6.10 KB S KBF3 18 STTZN	372 110	177	AS SPB25 BB16 V2A	106 322	205
AB EXFS IF3 G 33	923 233	117	AK 6.10 KB S KBF3 18 V2A	372 119	177	AS S RE 27 7.10 FL40 STTZN	640 015	292
AB EXFS IF3 G 36	923 236	117	AK 6.10 KB S KBF18 35 STTZN	372 140	177	AS S TE 20 7.10 FL40 STTZN	620 015	292
AB EXFS IF3 G 39	923 239	117	AK 6.10 KB S KBF18 35 V2A	372 149	177	AS S TE 20 7.10 FL40 CU	620 017	292
AB EXFS IF3 G 42	923 242	117	AK 6.10 KB W KBF3 18 STTZN	372 210	177	AS S TE 20 7.10 FL40 V4A	620 915	292
AB EXFS IF3 G 11	923 211	330	AK 6.10 KB W KBF3 18 V2A	372 219	177	AS S TE 25 7.10 FL40 STTZN	625 015	292
AB EXFS IF3 G 14	923 214	330	AK 6.10 KB W KBF18 35 STTZN	372 240	177	AS S TE 25 7.10 FL40 V4A	649 015	292
AB EXFS IF3 G 18	923 218	330	AK 6.10 KB W KBF18 35 V2A	372 249	177	AS TE 20 2XKSV 7.10 STTZN	620 012	293
AB EXFS IF3 G 22	923 222	330	AK 6.10 KSV FER S KBF3 18 V2A	372 169	324	AS TE 25 2XKSV 7.10 STTZN	625 012	293
AB EXFS IF3 G 26	923 226	330	AK 6.10 KSV FER S KBF18 35 V2A	372 179	324	AS TE 20 ASSM10 STTZN	620 021	293
AB EXFS IF3 G 30	923 230	330	AK 6.10 KSV FER W KBF3 18 V2A	372 269	324	AS TE 25 ASSM10 STTZN	625 021	293
AB EXFS IF3 G 33	923 233	330	AK 6.10 KSV FER W KBF18 35 V2A	372 279	324	AS TE 20 KSV 7.10 STTZN	620 011	293
AB EXFS IF3 G 36	923 236	330	AK 7.10 FL40 GBM10X45 STTZN	478 141	215	AS TE 25 KSV 7.10 STTZN	625 011	293
AB EXFS IF3 G 39	923 239	330	AK 7.10 FL40 GBM10X45 STTZN	478 141	284	AW2 LSA	907 994	95
AB EXFS IF3 G 42	923 242	330	AK 7.10 FL40 GBM12X55 V4A	478 149	215	AW DEHNHELIX	597 230	228
ABST 3F D50 2900 V2A	105 601	211	AK 7.10 FL40 GBM12X55 V4A	478 149	284	AW DEHNHELIX	597 230	237
ABST 3F D50 2900 V2A	105 601	245	AK 7.10 FL40 GBM16X65 V4A	478 150	215	AW DEHNHELIX	597 230	255
ABST 3F D50 2900 V2A	105 601	261	AK 7.10 FL40 GBM16X65 V4A	478 150	284			
AD PAS 6AP V2A	472 279	313	AK 7.10 FRM10X45 KBF0.4 12 TGTZN	371 009	176	BA 20X2.5 CU R100M	831 225	130
AD PAS 8AP V2A	472 269	313	AK 7.10 FRM10X45 KBF0.4 12 RG	371 007	176	BA 20X2.5 CU R100M	831 225	278
AD PAS 10AP V2A	472 289	313	AK 7.10 KSV KBF1 12 TGTZN	370 014	177	BA 20X2.5 STTZN R100M	810 225	130
AD PAS 12AP V2A	472 299	313	AK 7.10 KSV KBF8 18 TGTZN	370 018	177	BA 30X3.5 STTZN R50M	810 335	130
AD PAS 6AP V2A	472 279	327	AK 7.10 KSV S KBF3 18 STTZN	372 120	177	BA 30X3.5 STTZN R25M	852 335	130
AD PAS 8AP V2A	472 269	327	AK 6.10 KSV S KBF3 18 V2A	372 129	177	BA 30X4 STTZN R52M	810 304	130
AD PAS 10AP V2A	472 289	327	AK 7.10 KSV S KBF18 35 STTZN	372 150	177	BA 40X4 STTZN R40M	810 404	130
AD PAS 12AP V2A	472 299	327	AK 6.10 KSV S KBF18 35 V2A	372 159	177	BA 40X5 STTZN R30M	810 405	130
AD WAS 16 BB16 V2A	106 325	205	AK 7.10 KSV W KBF3 18 STTZN	372 220	177	BA 50X4 STTZN R30M	810 504	130
AD WAS 50 BB16 V2A	106 326	205	AK 6.10 KSV W KBF3 18 V2A	372 229	177	BA 20X2.5 STTZN R100M	810 225	278
AEA KO KF HVI 20 SW V2A	819 197	240	AK 7.10 KSV W KBF18 35 STTZN	372 250	177	BA 30X3.5 STTZN R50M	810 335	278
AEA KO KF HVI 23 GR V2A	819 196	241	AK 6.10 KSV W KBF18 35 V2A	372 259	177	BA 30X3.5 STTZN R25M	852 335	278
AE BO10 KF HVI 20 SW V2A	819 199	241	AK 8.10 AQ4 50 TE20 25 V4A	540 121	293	BA 30X4 STTZN R52M	810 304	278
AE BO10 KF HVI 23 GR V2A	819 198	241	AK 8.10 AQ4 50 TE20 25 V4A	540 121	316	BA 40X4 STTZN R40M	810 404	278
AE BO10 KF HVI LI V2A	819 299	222	AK 16 AS SAK MS	308 411	109	BA 40X5 STTZN R30M	810 405	278
AEH 50 L22 CUGALSN	444 050	223	AK 35 SN 18X3 GG	919 015	110	BA 50X4 STTZN R30M	810 504	278
AEH 50 L22 CUGALSN	444 050	242	AK ES TE 20 RD10 FL30 STTZN	630 120	292	BA 30X3.5 V2A R25M	860 925	130
AEH 50 L22 CUGALSN	444 050	258	AK ES TE 20 RD10 FL30 V4A	630 129	292	BA 30X3.5 V2A R60M	860 900	130
AF 10 V4A 1000	860 110	157	AKO TBM FP400	103 040	198	BA 30X3.5 V4A R25M	860 325	130
AF 10 V4A 1500	860 115	157	AKO TBM FP565	103 041	198	BA 30X3.5 V4A R60M	860 335	130
AF 10 V4A 3000	860 130	157	AK RPA V2A	563 169	321	BA 40X4 V4A R40M	860 404	130
AF 10 V4A 1000	860 110	274	AK TE 20 7.10 FL40 V4A	610 020	293	BA 40X5 V4A R30M	860 405	130
AF 10 V4A 1500	860 115	274	AK TE 20.30 8.12 FL40 STTZN	610 010	293	BA 30X3.5 V2A R25M	860 925	278
AF 10 V4A 3000	860 130	274	AK ZS 8.10 FL30 GBM10X60 V4A	478 129	215	BA 30X3.5 V2A R60M	860 900	278
AF 10 V4A 1000	860 110	281	AK ZS 8.10 FL30 GBM10X60 V4A	478 129	285	BA 30X3.5 V4A R25M	860 325	278

Typ	Art.-Nr.	Seite	Typ	Art.-Nr.	Seite	Typ	Art.-Nr.	Seite
BA 30X3.5 V4A R60M	860 335	278	BES 17KG KT16 D337 SET	102 010	261	BS D50 SB50.300 V2A	105 360	246
BA 40X4 V4A R40M	860 404	278	BES 17KG KT16 D337 SET	102 010	265	BS D50 SB50.300 V2A	105 360	262
BA 40X5 V4A R30M	860 405	278	BES 17KG KT16 ULP D337 SET	102 340	193	BSP BAS 4	926 304	75
BA RD8 BB16 V2A ZG	106 340	205	BES 17KG KT16 ULP D337 SET	102 340	226	BT 24	925 001	102
BA90 RD8 BB16 V2A ZG	106 341	205	BES 17KG M16 D337	102 002	193	BUE SPB25 V2A	106 320	205
BA130 RD8 BB16 V2A ZG	106 342	205	BFRS D80 B35 4FSP 10 530 AL	819 183	244	BVK 16.48 6.10 FL40 BSB STBL	308 045	217
BB 1XB11GSM8 1XB23GSM12 AL	105 229	223	BFRS D80 B35 4FSP 10 1030 AL	819 185	244	BVK 16.48 6.10 FL40 BSB STBL	308 045	288
BB 1XB11GSM8 1XB23GSM12 AL	105 229	242	BFRS D80 B35 4FSP 10 530 AL	819 183	260	BVK 16.48 FL40 KB6.10 BSB STBL	308 046	214
BB 1XB11GSM8 1XB23GSM12 AL	105 229	258	BFRS D80 B35 4FSP 10 1030 AL	819 185	260	BVK 16.48 FL40 KB6.10 BSB STBL	308 046	217
BB16 GSM10 AL	106 301	204	BFRS D80 B35 4FSP 10 530 V2A	819 184	244	BVK 16.48 FL40 KB6.10 BSB STBL	308 046	283
BB16 GSM10 V2A	106 309	204	BFRS D80 B35 4FSP 10 1030 V2A	819 186	244	BVK 16.48 FL40 KB6.10 BSB STBL	308 046	288
BB16 IGM8 ZG	106 126	203	BFRS D80 B35 4FSP 10 530 V2A	819 184	260	BVT ALD 36	918 408	90
BB SPB30 BB16 V2A AL	106 321	205	BFRS D80 B35 4FSP 10 1030 V2A	819 186	260	BVT ALD 60	918 409	90
BCO CL2 B 180	927 910	85	BFS D61 4X20	819 294	241	BVT AVD 24	918 422	89
BCO CL2 BD 12	927 942	85	BFS M10X20 PAS STTZN	472 201	313	BVT KKS ALD 75	918 420	90
BCO CL2 BD 24	927 944	85	BFS M10X20 PAS V2A	472 202	313	BVT KKS APD 36	918 421	90
BCO CL2 BD 48	927 945	85	BFS M10X20 PAS STTZN	472 201	327	BVT RS485 5	918 401	89
BCO CL2 BD EX 24	927 984	86	BFS M10X20 PAS V2A	472 202	327	BVT TC 1	918 411	90
BCO CL2 BD HC10A 24	927 408	86	BFS SR D50 4AE HVI LI AL V2A	819 289	222	BW45 B11 B5.1 6.5 11 V2A	106 315	204
BCO CL2 BD HF 5	927 971	86	BM 10 DRL	907 499	93	BW90 B11 B5.1 6.5 11 V2A	106 310	107
BCO CL2 BE 12	927 922	85	BN 5X10 AL V2A	528 610	136	BW90 B11 B5.1 6.5 11 V2A	106 310	204
BCO CL2 BE 24	927 924	85	BP BB16 V2A ZG	106 127	203	BW90 B16 B5.1 6.5 11 V2A	106 314	107
BCO CL2 BE 48	927 925	85	BP D40 GBM8 4XB4 K GR	297 025	133	BW90 B17 21 16 V2A	106 329	107
BCO CL2 BE HF 5	927 970	85	BP D100 GBM8 4XB10 4XB4 STTZN	297 015	133	BW90 BB16 B5.1 6.5 11 V2A	106 311	204
BCO M2 E	927 318	74	BRS 10.27 AQ2.5 10 V2A	540 920	315	BXT BAS	920 300	75
BCO M2 E	927 318	86	BRS 16.89 AK1X10 2X6.8 V2A	540 103	304	BXT BAS EX	920 301	80
BCO ML2 B 180	927 210	71	BRS 16.168 AK1X10 2X6.8 V2A	540 100	304	BXT M2 BD HC5A 24	920 296	79
BCO ML2 BD 12	927 242	71	BRS 16.89 AK1X10 2X6.8 V2A	540 103	316	BXT M2 BD S EX 24	920 383	81
BCO ML2 BD 24	927 244	71	BRS 16.168 AK1X10 2X6.8 V2A	540 100	316	BXT M4 E	920 308	82
BCO ML2 BD 48	927 245	71	BRS 27.60 AQ4 25 V2A	540 910	315	BXT M4 T	920 309	82
BCO ML2 BD 180	927 247	71	BRS 27.114 AQ4 25 V2A	540 911	315	BXT ML2 B 180	920 211	79
BCO ML2 BD EX 24	927 284	72	BRS 27.168 AQ4 25 V2A	540 912	315	BXT ML2 BD 180	920 247	78
BCO ML2 BD HF 5	927 271	72	BRS 27.89 AK1X10 2X6.8 GSG V2A	540 104	322	BXT ML2 BD DL S 15	920 243	79
BCO ML2 BD HF 24	927 275	72	BRS 27.168 Z AK1X10 2X6.8 V2A	540 200	100	BXT ML2 BD HF EX 6	920 538	81
BCO ML2 BE 12	927 222	71	BRS 27.168 Z AK1X10 2X6.8 V2A	540 200	317	BXT ML2 BD HFS 5	920 271	79
BCO ML2 BE 24	927 224	71	BRS 50.300 BB16 8 V2A	540 105	200	BXT ML2 BD S 5	920 240	78
BCO ML2 BE 48	927 225	71	BRS SPB25 50.300 V2A	106 323	205	BXT ML2 BD S 12	920 242	78
BCO ML2 BE 180	927 227	71	BRS SPB25 50.300 V2A	106 323	251	BXT ML2 BD S 24	920 244	78
BCO ML2 BE HF 5	927 270	71	BRS SPB25 50.300 V2A	106 323	253	BXT ML2 BD S 48	920 245	78
BCO ML2 BE HF 24	927 274	71	BRS SPB25 50.300 V2A	106 323	266	BXT ML2 BD S EX 24	920 280	81
BCO ML2 BPD 24	927 214	72	BRS SPB25 50.300 V2A	106 323	268	BXT ML2 BE HFS 5	920 270	78
BCO ML2 MVG 230	927 290	72	BS 4K 20.50 BB16 ZG V2A	106 312	204	BXT ML2 BE S 5	920 220	78
BCO MOD ML2 B 180	927 010	72	BS 4K 20.50 BB16 ZG V2A	106 312	211	BXT ML2 BE S 12	920 222	78
BCO MOD ML2 BD 12	927 042	73	BS BA1 BA15 BXT	920 398	82	BXT ML2 BE S 24	920 224	78
BCO MOD ML2 BD 24	927 044	73	BS BA1 BA15 BXT	920 398	113	BXT ML2 BE S 36	920 226	78
BCO MOD ML2 BD 48	927 045	73	BSC 6.3X19 SW10 V2A	528 619	135	BXT ML2 BE S 48	920 225	78
BCO MOD ML2 BD 180	927 047	73	BSC D40.50 SB50.300 V2A	105 160	196	BXT ML2 MY 250	920 289	79
BCO MOD ML2 BD EX 24	927 084	74	BSC D40.50 SB50.300 V2A	105 160	231	BXT ML2 MY E 110	920 288	79
BCO MOD ML2 BD HF 5	927 071	73	BSC D40 D45.65 V2A	105 161	230	BXT ML4 B 180	920 310	76
BCO MOD ML2 BD HF 24	927 075	73	BSC D40 DS95 D45.65 V2A	105 162	196	BXT ML4 BC 5	920 350	77
BCO MOD ML2 BE 12	927 022	73	BSC D40 DS95 D45.65 V2A	105 162	210	BXT ML4 BC 24	920 354	77
BCO MOD ML2 BE 24	927 024	73	BSC D40 DS95 D45.65 V2A	105 162	231	BXT ML4 BC EX 24	920 384	81
BCO MOD ML2 BE 48	927 025	73	BS D40.50 4K20.50 V2A	105 356	210	BXT ML4 BD 5	920 340	76
BCO MOD ML2 BE 180	927 027	73	BS D40.50 4K60.120 V2A	105 376	210	BXT ML4 BD 12	920 342	76
BCO MOD ML2 BE HF 5	927 070	73	BS D40.50 4K20.50 V2A	105 356	247	BXT ML4 BD 24	920 344	76
BCO MOD ML2 BE HF 24	927 074	73	BS D40.50 4K60.120 V2A	105 376	247	BXT ML4 BD 48	920 345	76
BCO MOD ML2 BPD 24	927 014	73	BS D40.50 4K20.50 V2A	105 356	263	BXT ML4 BD 60	920 346	76
BCO MOD ML2 MVG 230	927 090	74	BS D40.50 4K60.120 V2A	105 376	263	BXT ML4 BD 180	920 347	76
BES 4.6KG SB10 180X180X70	253 301	207	BS D40.50 D48.60 V2A	105 354	196	BXT ML4 BD EX 24	920 381	80
BES 4.6KG SB10 180X180X70	253 301	224	BS D40.50 D48.60 V2A	105 354	210	BXT ML4 BD HF 5	920 371	77
BES 4.6KG SB10 180X180X70	253 301	248	BS D40.50 D48.60 V2A	105 354	231	BXT ML4 BD HF 24	920 375	77
BES 4.6KG SB10 180X180X70	253 301	264	BS D40.50 D48.60 V2A	105 354	247	BXT ML4 BE 5	920 320	76
BES 8.5KG KT10 16 D240 SET	102 075	193	BS D40.50 D48.60 V2A	105 354	263	BXT ML4 BE 12	920 322	76
BES 8.5KG KT10 16 D240 SET	102 075	225	BS D40.50 D70.90 V2A	105 355	210	BXT ML4 BE 24	920 324	76
BES 8.5KG KT10 16 D240 SET	102 075	249	BS D40.50 D70.90 V2A	105 355	247	BXT ML4 BE 36	920 336	76
BES 8.5KG KT10 16 D240 SET	102 075	264	BS D40.50 D70.90 V2A	105 355	263	BXT ML4 BE 48	920 325	76
BES 8.5KG M16 D240	102 003	193	BS D40.50 DS95 SB50.300 V2A	105 163	196	BXT ML4 BE 60	920 326	76
BES 17KG KT16 D337	102 012	193	BS D50 DS30 SB50.300 V2A	105 361	210	BXT ML4 BE 180	920 327	76
BES 17KG KT16 D337	102 012	246	BS D50 DS30 SB50.300 V2A	105 361	246	BXT ML4 BE BD 24	920 334	78
BES 17KG KT16 D337	102 012	262	BS D50 DS30 SB50.300 V2A	105 361	262	BXT ML4 BE C 12	920 362	77
BES 17KG KT16 D337 SET	102 010	193	BS D50 DS90 SB50.300 V2A	105 362	210	BXT ML4 BE C 24	920 364	77
BES 17KG KT16 D337 SET	102 010	226	BS D50 DS90 SB50.300 V2A	105 362	247	BXT ML4 BE HF 5	920 370	77
BES 17KG KT16 D337 SET	102 010	245	BS D50 DS90 SB50.300 V2A	105 362	262	BXT ML4 BPD 24	920 314	77
BES 17KG KT16 D337 SET	102 010	250	BS D50 SB50.300 V2A	105 360	210	BXT ML4 MY 110	920 388	77

Typ	Art.-Nr.	Seite	Typ	Art.-Nr.	Seite	Typ	Art.-Nr.	Seite
BXT ML4 MY 250	920 389	77	DBM 1 440 FM	961 145	31	DCO SD2 MD 48	917 942	87
BXTU ML2 BD S 0-180	920 249	80	DBM 1 760 FM	961 175	31	DCO SD2 MD EX 24	917 960	88
BXTU ML4 BD 0-180	920 349	80	DBM 1 CI 440 FM	961 146	30	DCO SD2 MD HF 5	917 970	87
			DBM 1 CI 760 FM	961 176	30	DCO SD2 ME 12	917 920	87
CUI HEAD 20	597 020	272	DB M MOD 150	961 001	30	DCO SD2 ME 24	917 921	87
CUI L 20 GR 3.5M	830 208	272	DB M MOD 255	961 002	30	DCO SD2 ME 48	917 922	87
CUI L 20 GR 5M	830 218	272	DB M MOD 320	961 003	30	DCU YPV SCI 1000 1M	900 910	55
CUI STRIP 20	597 320	272	DBM NH00 255	900 255	30	DCU YPV SCI 1000 2M	900 920	55
CUPAB 500X40X0.5 AL CU	562 440	183	DBS KB D40.50 RA560 STTZN	105 200	192	DCU 2 YPV 1100 1M 2S	900 913	55
CUPAB 500X60X0.5 AL CU	562 460	183	DBS KB D40.50 RA560 STTZN	105 200	211	DCU 2 YPV 1100 2M 1S	900 921	56
CUPAH GL Q25 L29 AL CU	562 250	182	DBS KB D40.50 RA1435 STTZN	105 201	211	DCU 2 YPV 1100 2M 2S	900 923	56
CUPAH GL Q35 L32 AL CU	562 035	182	DBS KB D40.50 RA1435 STTZN	105 201	245	DDF 8 10 16 FL20.30 D250 K	552 030	134
CUPAH GL Q50 L40 AL CU	562 050	182	DBS KB D40.50 RA1435 STTZN	105 201	260	DDF 8.10 D34 B16 K	552 010	134
CUPAH GL Q35 L32 CU AL	562 135	182	DBS KB D50 RA620 STTZN	105 351	245	DDT BDU	915 051	62
CUPAH GL Q50 L40 CU AL	562 150	182	DBS KB D50 RA620 STTZN	105 351	260	DDT DL	915 000	62
CUPAH UGL Q50 L60 AL CU	562 001	182	DBS KB D50 RA680 V2A	107 390	192	DDT DL TCP	915 001	62
CUPAH UGL Q50 L60 CU AL	562 101	182	DBS KB D50 RA680 V2A	107 390	244	DDT ICC IMP 5M	915 105	62
			DBS KB D50 RA680 V2A	107 390	245	DDT ICC IMP 9M	915 109	62
DADS D10 16 48 AL SCH	105 245	234	DBS KB D50 RA680 V2A	107 390	260	DDT ICC IMP 11M	915 111	62
DADS D10 16 48 AL ROT	105 246	234	DBS KB D50 RA680 V2A	107 390	261	DDT ICC IMP 13M	915 113	62
DASD 45 LP 100 T	923 402	118	DBS KB D50 RA1330 V2A	107 391	192	DDT ICC IMP 15M	915 115	62
DASH D48 AS600.750 STTZN	105 240	234	DBS KB D50 RA1330 V2A	107 391	244	DDT ICC IMP 17M	915 117	62
DB 1 255 H	900 222	34	DBS KB D50 RA1330 V2A	107 391	245	DDT ICC IMP 20M	915 120	62
DB 3 255 H	900 120	34	DBS KB D50 RA1330 V2A	107 391	260	D EAK D50 BEB	419 901	310
DB 700X30X4 V2A	308 150	290	DBS KB D50 RA1330 V2A	107 391	261	DEHNIT 25KG	573 000	280
D BEB 0 - 63 / EBS 15-03-19	419 000	305	DBX TC B 180	922 220	103	DEHNIT 25KG	573 000	292
D BEB 0 - 70 / EBS 15-03-19	419 001	305	DBX U4 KT BD S 0-180	922 400	103	DFL A 255	924 389	59
D BEB 0 - 77 / EBS 15-03-19	419 002	305	DC BK 6 FL30 STBLANK	308 140	216	DFL D 255	924 395	59
D BEB 1 / EBS 15-03-19	419 010	306	DC BK 8 FL30 STBLANK	308 141	216	DFL M 255	924 396	59
D BEB 1 - L100 / EBS 15-03-19	419 500	306	DC BK 10 FL30 STBLANK	308 142	216	DG 1000	950 102	52
D BEB 1-L / EBS 15-03-19	419 011	306	DC BK 12 FL30 STBLANK	308 143	216	DG 1000 FM	950 112	52
D BEB 1-NR / EBS 15-03-19	419 012	306	DC BK 6 FL30 STBLANK	308 140	287	DGA AG BNC	929 043	106
D BEB 2 / EBS 15-03-19	419 020	306	DC BK 8 FL30 STBLANK	308 141	287	DGA AG N	929 045	106
D BEB 3 / EBS 15-03-19	419 030	307	DC BK 10 FL30 STBLANK	308 142	287	DGA BNC VCD	909 710	105
D BEB 4 / EBS 15-03-19	419 040	308	DC BK 12 FL30 STBLANK	308 143	287	DGA BNC VCID	909 711	105
D BEB 4-FLEX / EBS 15-03-19	419 041	308	DC BK 6 RD6 STBLANK	308 134	216	DGA FF5 TV	909 706	105
D BEB 5 / EBS 15-03-19	419 050	308	DC BK 8 RD8 STBLANK	308 135	216	DGA FF TV	909 703	105
D BEB 5-FLEX / EBS 15-03-19	419 051	308	DC BK 8 RD12 STBLANK	308 137	216	DGA GF TV	909 704	105
D BEB 5 - L700 / EBS 15-03-19	419 501	308	DC BK 12 RD12 STBLANK	308 136	216	DGA GFF TV	909 705	105
D BEB 5 - L1000 / EBS 15-03-19	419 502	308	DC BK 6 RD6 STBLANK	308 134	287	DGA G SMA	929 039	106
D BEB 5 - L1500 / EBS 15-03-19	419 503	307	DC BK 8 RD8 STBLANK	308 135	287	DGA G BNC	929 042	106
D BEB 5 - L2000 / EBS 15-03-19	419 504	307	DC BK 8 RD12 STBLANK	308 137	287	DGA G N	929 044	106
D BEB 6 / EBS 15-03-19	419 060	308	DC BK 12 RD12 STBLANK	308 136	287	DGA L4 7 16 S	929 047	106
D BEB 6-FLEX / EBS 15-03-19	419 061	308	DC BK 6 RD10 STBLANK	308 130	216	DGA L4 7 16 MFA	929 148	106
D BEB 7 / EBS 15-03-19	419 070	308	DC BK 8 RD10 STBLANK	308 131	216	DGA LG 7 16 MFA	929 146	106
D BEB 7-FLEX / EBS 15-03-19	419 071	308	DC BK 10 RD10 STBLANK	308 132	216	DG ME DC Y 950 FM	972 146	48
D BEB 8 / EBS 15-03-19	419 080	307	DC BK 12 RD10 STBLANK	308 133	216	DG M H TT 2P 275	952 181	41
D BEB 9 / EBS 15-03-19	419 090	308	DC BK 6 RD10 STBLANK	308 130	286	DG M H TT 2P 275 FM	952 185	41
D BEB 9-FLEX / EBS 15-03-19	419 091	308	DC BK 8 RD10 STBLANK	308 131	286	DG M H TT 275	952 381	40
D BEB 10 / EBS 15-03-19	419 100	308	DC BK 10 RD10 STBLANK	308 132	286	DG M H TT 275 FM	952 385	40
D BEB 10-FLEX / EBS 15-03-19	419 101	308	DC BK 12 RD10 STBLANK	308 133	286	DG MOD 48	952 018	44
D BEB 10 - L800 / EBS 15-03-19	419 505	308	DCB YPV 1200	900 070	29	DG MOD 75	952 011	44
D BEB 11 / EBS 15-03-27	419 110	308	DCB YPV 1500	900 071	29	DG MOD 150	952 012	44
D BEB 11 - L1000 / EBS 15-03-27	419 506	308	DCB YPV 1200 FM	900 075	29	DG MOD 275	952 010	44
D BEB 26 / EBS 15-03-17	419 260	309	DCB YPV 1500 FM	900 076	29	DG MOD 320	952 013	44
D BEB 29 / EBS 15-03-17	419 290	309	DCOR 3P TT 275 FM	900 439	46	DG MOD 385	952 014	44
D BEB 29-NF / EBS 15-03-17	419 291	309	DCOR L 1P 275	900 431	46	DG MOD 440	952 015	44
D BEB 29 - L350 / EBS 15-03-17	419 507	309	DCOR L 1P 320	900 433	46	DG MOD 600	952 016	44
D BEB 29 - L800 / EBS 15-03-17	419 508	309	DCOR L 2P 275	900 430	46	DG MOD 48	952 018	51
D BEB 29 M12 M16 / EBS 15-03-17	419 511	309	DCOR L 2P 320	900 432	46	DG MOD 75	952 011	51
D BEB 29-NF M12 M16 / EBS 15-03-17	419 512	309	DCOR L 2P 275 SO IP	900 448	47	DG MOD 150	952 012	51
D BEB 29 R / EBS 15-03-17	419 513	309	DCOR L 2P 275 SO LT	900 435	47	DG MOD 275	952 010	51
D BEB 29 L / EBS 15-03-17	419 514	309	DCOR L 2P 275 SO LTG	900 446	46	DG MOD 320	952 013	51
D BEB 40 / EBS 15-03-25	419 400	309	DCOR L 2P SN1860	999 937	46	DG MOD 385	952 014	51
DBH M 1 255	961 122	34	DCOR L 2P SN1864	999 906	46	DG MOD 440	952 015	51
DBH MOD 255	961 022	34	DCOR L 3P 275 SO IP	900 447	47	DG MOD 600	952 016	51
DB M 1 150	961 110	29	DCOR L 3P 275 SO LTG	900 445	46	DG MOD 75 VA	952 025	44
DB M 1 255	961 120	29	DCOR R 3P 275	900 449	47	DG MOD 275 VA	952 027	44
DB M 1 320	961 130	29	DCO SD2	917 900	88	DG MOD 385 VA	952 029	44
DB M 1 150 FM	961 115	30	DCO SD2 E 12	917 987	88	DG MOD 75 VA	952 025	51
DB M 1 255 FM	961 125	30	DCO SD2 E 24	917 988	88	DG MOD 275 VA	952 027	51
DB M 1 320 FM	961 135	30	DCO SD2 E 48	917 989	88	DG MOD 385 VA	952 029	51
DBM 1 255 S	900 220	32	DCO SD2 MD 12	917 940	87	DG MOD 150	952 012	42
DBM 1 440	961 140	31	DCO SD2 MD 24	917 941	87	DG MOD 275	952 010	42

Typ	Art.-Nr.	Seite	Typ	Art.-Nr.	Seite	Typ	Art.-Nr.	Seite
DG MOD 320	952 013	42	DG M TNS 275 FM	952 405	39	DG S 275	952 070	43
DG MOD 385	952 014	42	DG M TNS 385 FM	952 409	39	DG S 320	952 073	43
DG MOD 440	952 015	42	DG M TNS ACI 275 FM	952 440	36	DG S 385	952 074	43
DG MOD 750	952 017	42	DG M TT 2P 275	952 110	41	DG S 440	952 075	43
DG MOD 750	952 017	44	DG M TT 2P 320	952 130	41	DG S 600	952 076	43
DG MOD 750	952 017	51	DG M TT 2P 385	952 111	41	DG S 48 FM	952 098	43
DG MOD ACI 275	952 024	37	DG M TT 2P 275 FM	952 115	41	DG S 75 FM	952 091	43
DG MOD ACI 385	952 028	37	DG M TT 2P 320 FM	952 135	41	DG S 150 FM	952 092	43
DG MOD ACI 275	952 024	50	DG M TT 2P 385 FM	952 116	41	DG S 275 FM	952 090	43
DG MOD ACI 385	952 028	50	DG M TT 2P ACI 275 FM	952 121	37	DG S 320 FM	952 093	43
DG MOD A NPE	952 022	37	DG M TT 2P ACI 385 FM	952 122	37	DG S 385 FM	952 094	43
DG MOD A NPE	952 022	50	DG M TT 150	952 323	40	DG S 440 FM	952 095	43
DG MOD DC Y 500	972 050	48	DG M TT 275	952 310	40	DG S 600 FM	952 096	43
DG MOD E CI 440	952 926	38	DG M TT 320	952 320	40	DG S 75 VA	952 080	44
DG MOD E CI WE 440	952 927	38	DG M TT 385	952 311	40	DG S 275 VA	952 082	44
DG MOD E CI 440	952 926	51	DG M TT 150 FM	952 328	40	DG S 385 VA	952 084	44
DG MOD E CI WE 440	952 927	51	DG M TT 275 FM	952 315	40	DG S 75 VA FM	952 085	44
DG MOD E DC 60	972 010	48	DG M TT 320 FM	952 325	40	DG S 275 VA FM	952 087	44
DG MOD E DC 242	972 020	48	DG M TT 385 FM	952 316	40	DG S 385 VA FM	952 089	44
DG MOD E DC 550	972 030	48	DG M TT 385/305 FM	952 332	40	DG S ACI 275 FM	952 100	37
DG MOD E DC 900	972 040	48	DG M TT ACI 275 FM	952 341	36	DG S ACI 385 FM	952 113	37
DG MOD E DC 60	972 010	52	DG M TT ACI 385 FM	952 342	36	DG SE CI 440 FM	952 920	38
DG MOD E DC 242	972 020	52	DG M WE 600	952 302	42	DG SE CI WE 440 FM	952 923	38
DG MOD E DC 550	972 030	52	DG M WE 600 FM	952 307	42	DG SE DC 60	972 110	48
DG MOD E DC 900	972 040	52	DG M YPV 1200 FM	952 565	53	DG SE DC 242	972 120	48
DG MOD E H 1000	952 908	45	DG M YPV 1500 FM	952 567	53	DG SE DC 550	972 130	48
DG MOD E H 1000 VA	952 918	45	DG M YPV SCI 1000	952 510	54	DG SE DC 900	972 140	48
DG MOD E H 1000	952 908	52	DG M YPV SCI 1200	952 512	54	DG SE DC 60 FM	972 115	48
DG MOD E H 1000 VA	952 918	52	DG M YPV SCI 1000 FM	952 515	54	DG SE DC 242 FM	972 125	48
DG MOD H A NPE	952 083	37	DG M YPV SCI 1200 FM	952 517	54	DG SE DC 550 FM	972 135	48
DG MOD H A NPE	952 083	51	DG PCB 275	952 610	49	DG SE DC 900 FM	972 145	48
DG MOD H NPE	952 081	42	DG PCB 385	952 614	49	DG SE H 1000 FM	952 938	45
DG MOD H NPE	952 081	51	DG PCB 275 FM	952 710	50	DG SE H 1000 VA FM	952 940	45
DG MOD H PV 600	952 048	52	DG PCB 385 FM	952 714	50	DG S WE 600	952 077	44
DG MOD H PV 750	952 049	52	DG PCB I 275 FM	952 910	50	DG S WE 600 FM	952 097	44
DG MOD H PV 600	952 048	53	DG PCB NPE	952 650	50	DG YPV SCI 600	950 531	55
DG MOD H PV 750	952 049	53	DG PCB NPE FM	952 750	50	DG YPV SCI 1000	950 530	55
DG MOD NPE	952 050	42	DG PCB PV 300	952 643	49	DG YPV SCI 600 FM	950 536	55
DG MOD NPE	952 050	51	DG PCB PV 500	952 641	49	DG YPV SCI 1000 FM	950 535	55
DG MOD PV 500	952 041	52	DG PCB PV 600	952 644	49	DH K 40 BB ASG L	585 010	333
DG MOD PV 600	952 044	52	DG PCB PV 300 FM	952 743	49	DH K 80 BB ASG L	585 200	333
DG MOD PV 500	952 041	54	DG PCB PV 500 FM	952 741	49	DH K 40 BS ML0.75 L25M RT	585 310	333
DG MOD PV 600	952 044	54	DG PCB PV 600 FM	952 744	49	DH K 40 BS ML0.75 L50M RT	585 051	333
DG MOD PV SCI 500	952 051	52	DG PCB PV I 500 FM	952 941	50	DH K 40 BS ML0.75 L25M BL	585 025	333
DG MOD PV SCI 600	952 054	52	DG PCB PV I 600 FM	952 948	50	DH K 40 BS ML0.75 L50M BL	585 320	333
DG MOD PV SCI 500	952 051	54	DG PCB PV I 750 FM	952 949	50	DH K 80 BS ML0.75 L100M RT	585 211	333
DG MOD PV SCI 600	952 054	54	DG PCB PV SCI 300	952 653	49	DH K 80 BS ML0.75 L100M BL	585 210	333
DG MP TNS 275	942 400		DG PCB PV SCI 500	952 651	49	DH ZS 20 D16 500 GFK PA	106 852	333
DG MP TNS 275 FM	942 405	38	DG PCB PV SCI 600	952 654	49	DH ZS 20 D16 1000 GFK PA	106 812	225
DG MP TNS ACI 275 FM	942 440	36	DG PCB PV SCI 300 FM	952 753	49	DH ZS 20 D16 1270 GFK PA	106 815	250
DG MP TT 275	942 310	38	DG PCB PV SCI 500 FM	952 751	49	DH ZS 27 D16 1500 GFK PA	106 814	265
DG MP TT 275 FM	942 315	38	DG PCB PV SCI 600 FM	952 754	49	DICS WB D50.10 4.2M GFK AL V2A	105 440	208
DG MP TT ACI 275 FM	942 341	36	DG PCB PVSCI I 500FM	952 951	50	DICS WB D50 10 5700 GFK AL V2A	105 455	208
DG M PV2 SCI 1000	952 514	54	DGP C MOD	952 060	47	DICS WB D50 10 7200 GFK AL V2A	105 470	208
DG M PV2 SCI 1000 FM	952 519	54	DGP C MOD	952 060	51	DIDH 6.10 675 MMV KT V2A GFK	106 150	203
DG M PV2 SCI SN1868 FM	999 799	54	DGP C S	952 030	47	DIDH 7.10 515 V2A GFK16	106 165	203
DG M TN 150	952 201	40	DGP C S FM	952 035	47	DIDH 7.10 675 V2A GFK16	106 170	203
DG M TN 275	952 200	40	DGP EP4	578 370	332	DIDH 7.10 1015 V2A GFK16	106 175	203
DG M TN 150 FM	952 206	41	DGPH M 255	961 102	35	DIDH 7.10 530 BP V2A GFK	106 090	202
DG M TN 275 FM	952 205	41	DGPH MOD 255	961 020	35	DIDH 7.10 690 BP V2A GFK	106 100	202
DG M TN ACI 275 FM	952 220	37	DGPKO ML PK ... KL	582 620	332	DIDH 7.10 1030 BP V2A GFK	106 105	202
DG M TNC 150	952 313	39	DGPM 1 255	961 180	35	DIDH 7.10 690 D50 V2A	106 328	211
DG M TNC 275	952 300	39	DGPM 1 255 FM	961 185	35	DIDH 7.10 1030 D50 V2A	106 331	211
DG M TNC 385	952 314	39	DGPM 1 255 S	900 050	35	DIDH 8 675 KT V2A GFK	106 160	203
DG M TNC 440	952 303	39	DGP M 255	961 101		DIDH 16 515 V2A GFK16	106 178	204
DG M TNC 150 FM	952 318	39	DGP M 255 FM	961 105	35	DIDH 16 675 V2A GFK16	106 180	204
DG M TNC 275 FM	952 305	39	DGPM 440	961 160	35	DIDH 16 1015 V2A GFK16	106 185	204
DG M TNC 385 FM	952 319	39	DGPM 440 FM	961 165	35	DIDH 16 530 BP V2A GFK	106 115	202
DG M TNC 440 FM	952 308	39	DGP M MOD 255	961 010	35	DIDH 16 690 BP V2A GFK	106 120	202
DG M TNC ACI 275 FM	952 330	36	DGP M MOD 255	961 010	118	DIDH 16 1030 BP V2A GFK	106 123	202
DG M TNS 150	952 403	39	DGP MOD DC Y 500	972 051	48	DIDH 16 530 RS40.60 V2A	106 225	202
DG M TNS 275	952 400	39	DG S 48	952 078	43	DIDH 16 690 RS40.60 V2A	106 226	202
DG M TNS 385	952 404	39	DG S 75	952 071	43	DIDH 16 1030 RS40.60 V2A	106 228	202
DG M TNS 150 FM	952 408	39	DG S 150	952 072	43	DIDH 16 530 SB50.300 V2A	106 245	202

Typ	Art.-Nr.Seite	Typ	Art.-Nr.Seite	Typ	Art.-Nr.Seite
DIDH 16 690 SB50.300 V2A	106 246 202	DLH DS 8 H36 L205 BR AL	204 171 140	DLH ZS 27 V2A 8.5KG KT D240 ULP	253 334 264
DIDH 16 1030 SB50.300 V2A	106 248 202	DLH FB2 8 LO 141X86X70	253 050 132	DLH ZS 27 V2A BES180 GP300 K	253 333 264
DIDH PAE 17 D16 750 AL V2A	105 460 225	DLH FB2 8 FE 141X86X70	253 060 132	DLS 6.10 134X300X598 EHI	240 000 144
DIDH PAE 20 D16 1270 AL V2A	105 461 249	DLH FB 8 LO 100X100X70	253 015 132	DLSC 100 IP65	599 100 156
DIDH PAE 27 D16 1270 AL V2A	105 462 265	DLH FB 8 LO 100X100X70	253 015 224	DLSC 100 IP65	599 100 334
DIDLH 8 H295 D300 BS	253 115 207	DLH FB 8 LO 100X100X70	253 015 248	DM AF FL30X3.5 D120MM TPE	478 599 213
DIDLH 8 H435 D300 BS	253 125 207	DLH FG 8 H32 L170 V2A	204 949 139	DM AF FL30X3.5 D120MM TPE	478 599 286
DILH 8 DS10 L280 K GR GFK	253 315 200	DLH FG 8 H32 L170 V2A GALCU	204 957 139	DM AF RD10 D105MM TPE	478 598 213
DILH 8 DS10 L420 K GR GFK	253 325 200	DLH FS 8 H16 L170 GR V2A	204 935 139	DM AF RD10 D105MM TPE	478 598 286
DILH 8 DS10 L280 K GR GFK	253 315 207	DLH FS 8 H16 L170 BR V2A	204 936 139	DPA C8 D 4PPOE	929 166 100
DILH 8 DS10 L420 K GR GFK	253 325 207	DLH FS 8 H36 L170 GR V2A	204 937 139	DPA CL8 EA 4PPOE	929 161 99
DILH 8 SB10 K GR	253 302 207	DLH FS 8 H36 L170 BR V2A	204 938 139	DPA CLE IP66	929 221 99
DIST 10 3000 GFK	253 310 207	DLH KB 6.10 KF18.22 AL	223 070 145	DPA M CAT6 RJ45S 48	929 100 99
DIST 16 3000 GFK	106 125 203	DLH KB 6.10 RSF20.25 V2A	223 010 145	DPA M CLD RJ45B 48	929 126 100
DIST 16 M10 675 GFK	106 217 206	DLH KB 6.10 RSF20.25 AL	223 040 145	DPA M CLE RJ45B 48	929 121 99
DIST 16 M10 1015 GFK	106 220 206	DLH KB 6.10 TD B8.5 V2A	223 020 145	DPA MOD IRCM	929 309 100
DK 25	952 699 63	DLH KF2 8 LO 141X86X70	253 051 132	DPAN L	910 200 63
D KLP D50 BEB	419 900 310	DLH KF 8 LO DBS 110X100X70 SW	253 030 133	DPG LSA 30 P	906 100 94
DLH AL ZS 20 23 V2A	202 853 226	DLH KF ZS 20 23 V2A	202 851 226	DPG LSA 60 P	906 101 94
DLH AL ZS 20 23 V2A	202 853 236	DLH KF ZS 20 23 V2A	202 851 236	DPG LSA 120 P	906 102 94
DLH AL ZS 20 23 V2A	202 853 250	DLH KF ZS 20 23 V2A	202 851 250	DPG LSA 220 P	906 103 94
DLH AL ZS 27 V2A	202 863 267	DLH KF ZS 27 V2A	202 861 267	DPI CD EXD 24 M	929 962 97
DLH DG 8 H20 FG180.280 V2A	206 109 138	DLH RSF ZS 20 23 V2A	202 850 226	DPI CD EXD 24 N	929 964 97
DLH DG 8 H20 FG180.280 KK V2A	206 809 138	DLH RSF ZS 20 23 V2A	202 850 235	DPI CD EXD 230 24 M	929 969 98
DLH DG 8 H20 FG180.280 KK GALCU	206 807 138	DLH RSF ZS 20 23 V2A	202 850 250	DPI CD EXD 230 24 N	929 970 98
DLH DG 8 H32 FG180.280 KK GALCU	206 817 138	DLH RSF ZS 27 V2A	202 860 267	DPI CD EXI+D 2X24 M	929 950 98
DLH DG 8 H32 FG180.280 KK V2A	206 819 138	DLH SF ZS 20 23 V2A	202 852 226	DPI CD EXI+D 2X24 N	929 951 98
DLH DG 8 H20 KB2.8 KU V2A	206 379 143	DLH SF ZS 20 23 V2A	202 852 236	DPI CD EXI 24 M	929 961 97
DLH DG 8 H20 L87 EH V2A	206 369 143	DLH SF ZS 20 23 V2A	202 852 250	DPI CD EXI 24 N	929 963 97
DLH DG 8 H20 L103 EH V2A	206 349 143	DLH SF ZS 27 V2A	202 862 267	DPI CD HF EXD 5 M	929 971 97
DLH DG 8 H20 L169 WS V2A	206 359 142	DLH SG 8 H20 FG180.280 V2A	206 239 137	DPI MD 24 M 2S	929 941 97
DLH DG 8 H20 L205 V2A AL	206 170 141	DLH SG 8 H20 FG180.280 CU	206 237 137	DPI MD EX 24 M 2	929 960 97
DLH DG 8 H32 L205 V2A AL	206 171 141	DLH SG 8 H32 FG180.280 V2A	206 249 137	DPI MD EX 24 N 2	929 965 97
DLH DG 8 H20 WPRO5 8 V2A	206 339 147	DLH SG 8 H32 FG180.280 CU	206 247 137	DPI ME 24 N A2G	929 921 97
DLH DG 8 H32 KP67 V2A K GR	297 120 146	DLH SGL 8 H20 FG180.280 V2A	206 439 137	DPL 10 G3 110	907 214 94
DLH DG 8 KF18.22 AL	223 071 145	DLH SGL 8 H32 FG180.280 V2A	206 449 137	DPL 10 G3 110 FSD	907 216 94
DLH DG 8 RSF20.25 V2A	223 011 145	DLH SS 8 H16 FG180.280 GR V2A	204 269 137	DPRO 230	909 230 60
DLH DG 8 RSF20.25 AL	223 041 145	DLH SS 8 H16 FG180.280 BR CU	204 267 137	DPRO 230 LAN100	909 321 102
DLH DG 8 SF0.7 8 V2A	223 031 145	DLH SS 8 H36 FG180.280 GR V2A	204 249 137	DPRO 230 NT	909 310 102
DLH DG 8 TD B8.5 V2A	223 021 146	DLH SS 8 H36 FG180.280 BR CU	204 247 137	DPRO 230 TV	909 300 102
DLH DG H20 UK8 V2A	206 389 143	DLH SSL 8 H16 FG180.280 GR V2A	204 469 137	DRC AL MODBUS	910 694 113
DLH DG 8 H20 KB8.18 V2A	206 399 143	DLH SSL 8 H36 FG180.280 GR V2A	204 449 137	DRC IRCM	910 710 74
DLH DQ 6.10 FG120.240 STTZN	202 020 138	DLH UG 8 H20 L205 KT V2A	206 289 141	DRC IRCM	910 710 87
DLH DQ 6.10 FG200.280 STTZN	202 021 138	DLH UG 8 H20 L205 V2A	206 209 140	DRC IRCM	910 710 112
DLH DQ 6.10 FG120.240 V2A	202 900 138	DLH UG 8 H20 L205 CU	206 207 140	DRC LC M1+	910 655 83
DLH DQ 6.10 FG120.240 CU	202 027 138	DLH UG 8 H20 L335 V2A	206 219 140	DRC LC M1+	910 655 113
DLH DQ 6.10 FG200.280 CU	202 227 138	DLH UG 8 H20 L335 CU	206 217 140	DRC LC M3+	910 653 83
DLH DQ 6.10 GP50X60 STTZN	202 030 133	DLH UG 8 H20 L475 V2A	206 229 140	DRC LC M3+	910 653 113
DLH DQ 6.10 GP100X100 STTZN	202 060 133	DLH UG 8 H20 L475 CU	206 227 140	DRC MCM AL XT	910 698 113
DLH DQ 6.10 H55 L115 WS STTZN	202 050 142	DLH UG 8 H32 L205 V2A	206 309 141	DRC MCM XT	910 695 83
DLH DQ 6.10 H55 L410 WS STTZN	202 080 142	DLH UG 8 H32 L335 V2A	206 319 141	DRC MCM XT	910 695 112
DLH DQ 6.10 H55 L260 GS STTZN	202 010 141	DLH US 8 H32 L475 V2A	206 329 141	DRC SCM XT	910 696 83
DLH DQ 6.10 H55 L260 GS V2A	202 901 141	DLH US 8 H16 L205 GR V2A	204 149 139	DRC SCM XT	910 696 112
DLH DQ 6.10 H55 L260 GS CU	202 017 141	DLH US 8 H16 L205 BR V2A	204 921 139	DRC SD 1 1	910 920 61
DLH DQ 6.10 H55 L260 STTZN	202 040 141	DLH US 8 H16 L205 BR GALCU	204 147 139	DRC SD 2 1	910 921 61
DLH DQ 6.10 H55 L260 V2A	202 902 141	DLH US 8 H16 L335 GR V2A	204 159 139	DRC SD ICS 100	910 935 61
DLH DQ 6.10 H55 L260 CU	202 037 141	DLH US 8 H16 L335 BR GALCU	204 157 139	DRC SD RCS 1000 3M	910 937 61
DLH DQ 6.10 WPRO5 8 STTZN	202 015 147	DLH US 8 H16 L475 GR V2A	204 169 139	DRC SD RCS 1000 1M	910 938 61
DLH DQ 6.10 WPRO5 8 V2A	202 906 147	DLH US 8 H36 L205 GR V2A	204 179 140	DRC SD SCS 100	910 936 61
DLH DQ 6.10 WPRO5 STTZN	202 005 146	DLH US 8 H36 L205 BR V2A	204 924 140	DRG 5RO 7.10 HG STGALZN	597 004 334
DLH DQ 8 WPRO5 V2A STTZN	206 105 146	DLH US 8 H36 L205 BR GALCU	204 177 140	DRG 10RO 7.10 DB STTZN	597 003 334
DLH DS 8 H16 FG180.280 GR V2A	204 109 138	DLH US 8 H36 L335 GR V2A	204 189 140	DRG 10RO 7.10 FB STTZN	597 006 334
DLH DS 8 H16 FG180.280 BR V2A	204 911 138	DLH US 8 H36 L335 BR V2A	204 925 140	DRG 10RO 7.10 HG STGALZN	597 005 334
DLH DS 8 H16 FG180.280BR GALCU	204 107 138	DLH US 8 H36 L335 BR GALCU	204 187 140	DRK 8.10 AQ4 50 W16.22 V2A	540 120 316
DLH DS 8 H36 FG180.280 GR V2A	204 129 138	DLH US 8 H36 L475 GR V2A	204 199 140	DRK DUL 8.10 W16.22 EST STTZN	339 110 179
DLH DS 8 H36 FG180.280 BR V2A	204 913 138	DLH US 8 H36 L475 BR GALCU	204 197 140	DRK DUL 8.10 W16.22 EST AL	339 111 179
DLH DS 8 H36 FG180.280BR GALCU	204 127 138	DLH ZS 7.10 FL20 KT12 STTZN	216 000 139	DRK DUL 8.10 W16.22 STTZN	339 050 180
DLH DS 8 H16 L169 WS V2A	204 359 142	DLH ZS 20 23 H55 L205 V2A	202 829 235	DRK DUL 8.10 W16.22 AL	339 051 180
DLH DS 8 H16 WPRO5 8 GR V2A	204 906 147	DLH ZS 20 23 H55 L205 V2A	202 829 250	DRK DUL 8.10 W16.22 CU	339 057 180
DLH DS 8 H16 WPRO5 8 BR V2A	204 916 147	DLH ZS 20 23 V2A 4.7KG BES180 GP300 K	253 229 224	DRK DUL 8.10 W16.22 V2A	339 059 180
DLH DS 8 H36 KP67 K GR	297 110 146	DLH ZS 20 23 V2A 4.7KG BES180 GP300 K	253 229 248	DRK KB 6.10 W16.22 STTZN	339 060 180
DLH DS 8 H36 L90 EH GR V2A	204 229 143	DLH ZS 20 23 V2A 8.5KG KT D240 ULP	253 239 225	DRK KB 6.10 W16.22 AL	339 061 180
DLH DS 8 H36 L90 EH BR V2A	204 239 143	DLH ZS 20 23 V2A 8.5KG KT D240 ULP	253 239 248	DRK KB 6.10 W16.22 CU	339 067 180
DLH DS 8 H36 L205 GR AL	204 170 140	DLH ZS 27 30 H55 L205 V2A	202 857 267	DRK KB 6.10 W16.22 V2A	339 069 180

Typ-Verzeichnis

Typ	Art.-Nr.	Seite	Typ	Art.-Nr.	Seite	Typ	Art.-Nr.	Seite
DRK KB 8.10 W16.22 EST STTZN	339 100	179	DSH TT 255 FM	941 315	24	EES 16.10 2000 STTZN	480 020	281
DRK KB 8.10 W16.22 EST AL	339 101	179	DSH ZP 2 LSG A TT 255	909 231	28	EES 16.10 2500 STTZN	480 021	281
DRK ZS 7.10 W13.25 B60 STTZN	339 010	180	DSH ZP 2 LSG TT 255	909 831	27	EES 16 1500 2XB11 STTZN	101 150	157
DRK ZS 7.10 W13.25 STTZN	338 000	180	DSH ZP 2 SG TNC 255	909 630	27	EES 16 1500 2XB11 STTZN	101 150	280
DRK ZS 7.10 W13.25 AL	338 001	180	DSH ZP 2 SG TNS 255	909 640	26	EESS 16 1500 TM 2KS7.10 CU	480 157	157
DRK ZS 7.10 W13.25 CU	338 007	180	DSH ZP 2 SG TT 255	909 631	26	EESS 16 1500 TM 2KS7.10 CU	480 157	280
DRK ZS 7.10 W13.25 V2A	338 009	180	DSH ZP 2 TNC 255	909 530	27	EESS 16 1500 TM 2KS7.10 STTZN	480 150	157
DRL 10 B 180	907 400	92	DSH ZP 2 TNS 255	909 540	26	EESS 16 1500 TM 2KS7.10 STTZN	480 150	280
DRL 10 B 180 FSD	907 401	92	DSH ZP 2 TT 255	909 531	25	EF 10 DRL	907 498	93
DRL HD 24	907 470	93	DSH ZP B2 LSG A TT 255	909 131	28	EFPM M10 12 V4A L230 STTZN	478 200	212
DRL PD 180	907 430	93	DSH ZP B2 LSG TT 255	909 731	28	EFPM M10 12 V4A L230 STTZN	478 200	282
DRL RD 12	907 441	92	DSH ZP B2 SG TNC 255	909 430	27	EFPM M16 V4A SL400	478 027	213
DRL RD 24	907 442	92	DSH ZP B2 SG TNS 255	909 440	27	EFPM M16 V4A SL400	478 027	283
DRL RD 48	907 443	92	DSH ZP B2 SG TT 255	909 396	26	EFPM M10 12 V4A	478 012	212
DRL RD 60	907 444	92	DSH ZP B2 TNC 255	909 330	27	EFPM M10 12 V4A	478 012	282
DRL RD 110	907 445	92	DSH ZP B2 TNS 255	909 340	26	EFPM M10 12 V4A L230 STTZN	478 011	212
DRL RE 12	907 421	92	DSH ZP B2 TT 255	909 331	26	EFPM M10 12 V4A L230 V2A	478 019	212
DRL RE 24	907 422	92	DSI E 3	910 631	32	EFPM M10 12 V4A L230 STTZN	478 011	282
DRL RE 48	907 423	92	D SKM M16 V4A	419 903	310	EFPM M10 12 V4A L230 V2A	478 019	282
DRL RE 60	907 424	92	D SKS M16X30 V4A	419 902	310	EFPM M10 12 V4A L245 VP STTZN	478 041	212
DRL RE 180	907 425	92	DSO 1 255	900 230	29	EFPM M10 12 V4A L245 VP V2A	478 049	212
DR M 2P 30	953 201	56	DVCI 1 255	961 200	22	EFPM M10 12 V4A L245 VP STTZN	478 041	282
DR M 2P 60	953 202	56	DVCI 1 255 FM	961 205	22	EFPM M10 12 V4A L245 VP V2A	478 049	282
DR M 2P 75	953 203	56	DV M2 TN 255 FM	954 205	21	EFPM M10 12 V4A MVK8.10 STTZN	478 112	212
DR M 2P 150	953 204	56	DV M2 TNC 255 FM	954 305	21	EFPM M10 12 V4A MVK8.10 STTZN	478 112	282
DR M 2P 255	953 200	56	DV M2 TNS 255 FM	954 405	21	EFPM M10 12 V4A WS L245 VP STTZN	478 051	212
DR M 2P 30 FM	953 206	57	DV M2 TT 2P 255 FM	954 115	21	EFPM M10 12 V4A WS L245 VP STTZN	478 051	282
DR M 2P 60 FM	953 207	57	DV M2 TT 255 FM	954 315	21	EK 4.45 AQ6 16 TGTZN	435 805	304
DR M 2P 75 FM	953 208	57	DV MOD TNC 255	954 030	21	EK 12.60 AQ6 16 TGTZN	435 803	304
DR M 2P 150 FM	953 209	57	DV MOD TNS 255	954 040	21	EK AW DEHNHELIX	597 130	228
DR M 2P 255 FM	953 205	57	DV MOD TT 255	954 031	21	EK AW DEHNHELIX	597 130	237
DR M 2P 255 SN1802	953 228	56	DV MOD TN 255	954 020	21	EK AW DEHNHELIX	597 130	255
DR M 2P 255 SN1803FM	953 229	57	DV MOD TT 2P 255	954 011	21	EK HVI HEAD 20	597 101	228
DR M 4P 255	953 400	57	DVR 2 BY S 150 FM	928 430	88	EK HVI HEAD 20	597 101	237
DR M 4P 255 FM	953 405	57	DVR BNC RS485 230	928 440	89	EK HVI HEAD 20	597 101	255
DR M 4P 255 SN1872 FM	953 406	57	DV ZP TNC 255	900 390	22	EK HVI HEAD 27	597 102	270
DR MOD 4P 255	953 020	58	DV ZP TT 255	900 391	22	EK SEIT HVI HEAD 27	597 103	270
DR MOD 4P 255 SN1871	953 021	58				EKSG 8 AQ6 16 CUGALZN	444 008	303
DR MOD 30	953 011	58	EB 1 2 1.5	900 460	45	EKSG 10 AQ6 16 CUGALZN	444 009	303
DR MOD 60	953 012	58	EB 1 2 1.5	900 460	48	EKSO 5.6 AQ6 16 CUGALZN	444 006	303
DR MOD 75	953 013	58	EB 1 2 1.5	900 460	66	EKSO 8.10 AQ6 16 CUGALZN	444 010	303
DR MOD 150	953 014	58	EB 1 2 5	900 419	22	EL2 38EA LSA	907 993	95
DR MOD 255	953 010	58	EB 1 2 5	900 419	52	EL10 L0.20M 1KSO 8.10 1KSG 8	410 401	300
DS 8 L395 AL	374 011	134	EB 1 2 5	900 419	66	EL10 L0.35M 1KSO 8.10 1KSG 8	410 403	300
DS 30X2 L170 3XB11 AL	374 020	134	EB 1 3 1.5	900 418	45	EL10 L0.45M 1KSO 8.10 1KSG 8	410 404	300
DSA 230 LA	924 370	58	EB 1 3 1.5	900 418	66	EL10 L0.55M 1KSO 8.10 1KSG 8	410 450	300
D SCH A17 V4A	419 904	310	EB 1 3 10	900 461	31	EL10 L0.65M 1KSO 8.10 1KSG 8	410 406	300
DSE M 1 60	971 121	33	EB 1 3 10	900 461	66	EL10 L1.05M 1KSO 8.10 1KSG 8	410 411	300
DSE M 1 220	971 120	33	EB 1 4 1.5	900 429	45	EL10 L1.55M 1KSO 8.10 1KSG 8	410 415	300
DSE M 1 242	971 122	33	EB 1 4 1.5	900 429	66	EL10 L2.05M 1KSO 8.10 1KSG 8	410 420	300
DSE M 1 60 FM	971 126	33	EB 1 4 9	900 417	23	EL10 L2.55M 1KSO 8.10 1KSG 8	410 425	300
DSE M 1 220 FM	971 125	33	EB 1 4 9	900 417	31	EL10 L3.05M 1KSO 8.10 1KSG 8	410 430	300
DSE M 1 242 FM	971 127	33	EB 1 4 9	900 417	52	EL10 L0.35M 1KSO 5.6 1KSG 8	410 503	300
DSE M 2P 60	971 221	33	EB 1 4 9	900 417	66	EL10 L0.65M 1KSO 5.6 1KSG 8	410 506	300
DSE M 2P 60 FM	971 226	33	EB 1 4 13	900 462	31	EL10 L1.05M 1KSO 5.6 1KSG 8	410 510	300
DSE MOD 60	971 001	33	EB 1 4 13	900 462	66	EL10 L1.55M 1KSO 5.6 1KSG 8	410 515	300
DSE MOD 220	971 002	33	EB 4 F	929 095	107	EL10 L2.05M 1KSO 5.6 1KSG 8	410 520	300
DSE MOD 242	971 003	33	EB 9V L1300 80	923 099	118	EL10 L2.55M 1KSO 5.6 1KSG 8	410 525	300
DSE MOD PE 60	971 010	33	EB ASSM5 L350 TGGALZN	587 460	333	EL10 L3.05M 1KSO 5.6 1KSG 8	410 530	300
DSFS	920 000	319	EB D50 WA V2A	105 341	209	EL10 L0.35M 1KSO 8.10 1KSG 10	410 413	301
DSH B TN 255 FM	941 206	25	EB D50 WA V2A	105 341	247	EL10 L0.55M 1KSO 8.10 1KSG 10	410 405	301
DSH B TNC 255 FM	941 306	23	EB D50 WA V2A	105 341	263	EL10 L0.65M 1KSO 8.10 1KSG 10	410 407	301
DSH B TNS 255 FM	941 406	24	EB DG 1000 1 3	900 411	23	EL10 L1.05M 1KSO 8.10 1KSG 10	410 410	301
DSH B TT 2P 255 FM	941 116	25	EB DG 1000 1 3	900 411	31	EL10 L1.55M 1KSO 8.10 1KSG 10	410 416	301
DSH B TT 255 FM	941 316	24	EB DG 1000 1 3	900 411	52	EL10 L2.05M 1KSO 8.10 1KSG 10	410 421	301
DSH TN 255	941 200	24	EB DG 1000 1 3	900 411	66	EL10 L2.55M 1KSO 8.10 1KSG 10	410 426	301
DSH TN 255 FM	941 205	24	EBW90 BB16 B5.1 6.5 11 V2A	106 316	204	EL10 L3.05M 1KSO 8.10 1KSG 10	410 431	301
DSH TNC 255	941 300	23	EDD 780 SW	484 010	168	EL10 L0.35M 1KSO 8.10 1KSO 5.6	410 603	298
DSH TNC 255 FM	941 305	23	EES 16.10 1500 STTZN	480 018	157	EL10 L0.55M 1KSO 8.10 1KSO 5.6	410 605	298
DSH TNS 255	941 400	23	EES 16.10 1750 STTZN	480 019	157	EL10 L1.05M 1KSO 8.10 1KSO 5.6	410 610	298
DSH TNS 255 FM	941 405	23	EES 16.10 2000 STTZN	480 020	157	EL10 L1.55M 1KSO 8.10 1KSO 5.6	410 615	298
DSH TT 2P 255	941 110	25	EES 16.10 2500 STTZN	480 021	157	EL10 L2.05M 1KSO 8.10 1KSO 5.6	410 620	298
DSH TT 2P 255 FM	941 115	25	EES 16.10 1500 STTZN	480 018	281	EL10 L2.55M 1KSO 8.10 1KSO 5.6	410 625	298
DSH TT 255	941 310	24	EES 16.10 1750 STTZN	480 019	281	EL10 L3.05M 1KSO 8.10 1KSO 5.6	410 630	298

Typ	Art.-Nr.	Seite	Typ	Art.-Nr.	Seite	Typ	Art.-Nr.	Seite
EL10 L0.35M 2KSG 10	410 903	302	EL16 L5.05M 2KSO 8.10 GG	417 050	299	ES ZF 2X11.11 1XB13 V2A	390 479	214
EL10 L0.55M 2KSG 10	410 905	302	EL16 L10.05M 2KSO 8.10 GG	417 100	299	ES ZF 2X11.11 1XB13 V2A	390 479	284
EL10 L0.65M 2KSG 10	410 906	302	EL16 L15.05M 2KSO 8.10 GG	417 115	299	ES ZF 2XB11 KSV 7.10 STTZN	363 010	214
EL10 L1.05M 2KSG 10	410 910	302	EL16 L20.05M 2KSO 8.10 GG	417 120	299	ES ZF 2XB11 KSV 7.10 STTZN	363 010	284
EL10 L1.55M 2KSG 10	410 915	302	EL16 L25.05M 2KSO 8.10 GG	417 125	299	ES ZF 2XB18 V2A	390 499	214
EL10 L2.05M 2KSG 10	410 920	302	EL16 L30.05M 2KSO 8.10 GG	417 130	299	ES ZF 2XB18 V2A	390 499	284
EL10 L2.55M 2KSG 10	410 925	302	EL16 L50.05M 2KSO 8.10 GG	417 150	299	ES ZF 3XB11 STTZN	363 000	214
EL10 L3.05M 2KSG 10	410 930	302	EL16 L1.05M 1KSO 8.10 1KSG 8	416 411	107	ES ZF 3XB11 STTZN	363 000	284
EL10 L0.35M 2KSO 8.10	410 003	297	EL16 L1.05M 1KSO 8.10 1KSG 8	416 411	301	EWD MVK8.10 M10 L100 300 V4A	478 410	213
EL10 L0.55M 2KSO 8.10	410 005	297	EL16 L1.55M KSO 8.10 KSG 8	416 415	301	EWD MVK8.10 M10 L300 500 V4A	478 430	213
EL10 L0.65M 2KSO 8.10	410 006	297	EL16 L2.05M 1KSO 8.10 1KSG 8	416 420	301	EWD MVK8.10 M10 L500 700 V4A	478 450	213
EL10 L1.05M 2KSO 8.10	410 010	297	EL16 L2.55M 1KSO 8.10 1KSG 8	416 425	301	EWD MVK8.10 M10 L100 300 V4A	478 410	285
EL10 L1.55M 2KSO 8.10	410 015	297	EL16 L3.05M 1KSO 8.10 1KSG 8	416 430	301	EWD MVK8.10 M10 L300 500 V4A	478 430	285
EL10 L2.05M 2KSO 8.10	410 020	297	EL16 L4.05M 1KSO 8.10 1KSG 8	416 440	301	EWD MVK8.10 M10 L500 700 V4A	478 450	285
EL10 L2.55M 2KSO 8.10	410 025	297	EL16 L5.05M 1KSO 8.10 1KSG 8	416 450	301	EX BRS 27	540 821	321
EL10 L3.05M 2KSO 8.10	410 030	297	EL16 L1.55M 1KSO 8.10 1KSO 5.6	416 516	299	EX BRS 90	540 801	322
EL10 L3.55M 2KSO 8.10	410 035	297	EL16 L1.55M 1KSO 8.10 1SKS 16	416 016	303	EX BRS 300	540 803	322
EL10 L4.05M 2KSO 8.10	410 040	297	EM 2 DRL	907 496	93	EX BRS 500	540 805	322
EL10 L5.05M 2KSO 8.10	410 050	297	EMG GEOHM C	578 110	332	EXFS 100	923 100	116
EL10 L6.05M 2KSO 8.10	410 060	297	EMG METREL MI 3123	578 351	331	EXFS 100	923 100	330
EL10 L7.05M 2KSO 8.10	410 070	297	EMKO ML EB PK ... KL	582 600	333	EXFS 100 KU	923 101	117
EL10 L10.0M 2KSO 8.10	410 099	297	EMZ M312N METRACLIP EARTH	578 386	332	EXFS 100 KU	923 101	330
EL10 L14.0M 2KSO 8.10	410 140	298	ER DPI M20	929 996	98	EXFS KU	923 019	116
EL10 L15.0M 2KSO 8.10	410 150	298	ERO BSP ASSM10 1000 STTZN	644 000	305	EXFS KU	923 019	329
EL10 L20.0M 2KSO 8.10	410 199	298	ERO SSP ASSM8 600 STTZN	646 000	291	EXFS L100	923 060	116
EL10 L30.0M 2KSO 8.10	410 299	298	ERS 17 AB11 STTZN	410 038	317	EXFS L200	923 061	116
EL10 L0.65M 1KSG 8 1SKS 10	410 606	303	ERS 21 AB11 STTZN	410 012	317	EXFS L300	923 062	116
EL10 L2.05M 1KSO 8.10 1SKS 10	410 720	303	ERS 27 AB11 STTZN	410 034	317	EXFS L100	923 060	329
EL 16 B17	929 096	107	ERS 34 AB11 STTZN	410 100	317	EXFS L200	923 061	329
EL16 L0.35M 1KSO 8.10 1KSG 10	416 403	302	ERS 42 AB11 STTZN	410 114	317	EXFS L300	923 062	329
EL16 L1.05M 1KSO 8.10 1KSG 10	416 410	302	ERS 48 AB11 STTZN	410 112	317	EZ 16 FL13 ASM6 STGALZN	546 025	320
EL16 L1.55M 1KSO 8.10 1KSG 10	416 416	302	ERS 55 AB11 STTZN	410 134	317	EZ 16 FL13 ASM6 V2A	546 002	320
EL16 L2.05M 1KSO 8.10 1KSG 10	416 421	302	ERS 60 AB11 STTZN	410 200	317	EZ 55 FL45 ASM10 STGALZN	546 000	320
EL16 L2.55M 1KSO 8.10 1KSG 10	416 426	302	ERS 76 AB11 STTZN	410 212	317	EZ 55 FL45 ASM10 V2A	546 001	320
EL16 L3.05M 1KSO 8.10 1KSG 10	416 431	302	ERS 89 AB11 STTZN	410 300	317			
EL16 L4.05M 1KSO 8.10 1KSG 10	416 441	302	ERS 17 AB11 V2A	410 309	318	FBH ZS 30 B6.5X16 HS5X50 STTZN	286 030	155
EL16 L5.05M 1KSO 8.10 1KSG 10	416 451	302	ERS 21 AB11 V2A	410 319	318	FBH ZS 30 B6.5X16 HS5X50 V2A	286 139	155
EL16 L0.35M 2KSG 10	416 903	302	ERS 27 AB11 V2A	410 329	318	FBH ZS 30 B6.5X16 HS5X50 STTZN	286 030	162
EL16 L0.55M 2KSG 10	416 905	302	ERS 34 AB11 V2A	410 339	318	FBH ZS 30 B6.5X16 HS5X50 V2A	286 139	162
EL16 L0.65M 2KSG 10	416 906	302	ERS 42 AB11 V2A	410 349	318	FBH ZS 30 B6.5X16 STTZN	284 030	155
EL16 L1.05M 2KSG 10	416 910	302	ERS 48 AB11 V2A	410 359	318	FBH ZS 40 B6.5X16 STTZN	284 040	155
EL16 L1.55M 2KSG 10	416 915	302	ERS 55 AB11 V2A	410 369	318	FBH ZS 30 B6.5X16 STTZN	284 030	161
EL16 L2.05M 2KSG 10	416 920	302	ERS 60 AB11 V2A	410 379	318	FBH ZS 40 B6.5X16 STTZN	284 040	161
EL16 L2.55M 2KSG 10	416 925	302	ERS 76 AB11 V2A	410 389	318	FBH ZS 30 IGM8 KD8X40STTZN ZG	275 230	155
EL16 L3.05M 2KSG 10	416 930	302	ERS 89 AB11 V2A	410 399	318	FBH ZS 30 IGM8 KD8X40STTZN ZG	275 230	162
EL16 L7.05M 2KSG 10	416 970	302	ERS 21 AS4.10 TG STTZN	407 012	317	FBH ZS 30 IGM8 STTZN ZG	275 030	155
EL16 L0.35M 2KSO 8.10	416 003	299	ERS 27 AS4.10 TG STTZN	407 034	317	FBH ZS 30 IGM8 STTZN ZG	275 030	162
EL16 L0.55M 2KSO 8.10	416 005	299	ERS 34 AS4.10 TG STTZN	407 100	317	FBH ZS 30 KS KD8X40 V2A	274 230	155
EL16 L0.65M 2KSO 8.10	416 006	299	ERS 42 AS4.10 TG STTZN	407 114	317	FBH ZS 30 KS KD8X40 V2A	274 230	161
EL16 L1.05M 2KSO 8.10	416 010	299	ERS 48 AS4.10 TG STTZN	407 112	317	FBH ZS 30 M8 V2A	274 030	155
EL16 L1.55M 2KSO 8.10	416 015	299	ERS 60 AS4.10 TG STTZN	407 200	317	FBH ZS 30 M8 V2A	274 030	161
EL16 L2.05M 2KSO 8.10	416 020	299	ERS 76 AB11 STTZN	410 212	319	FK DUL 8.10 KBF0.7 8 STTZN	365 010	178
EL16 L2.55M 2KSO 8.10	416 025	299	ERS 89 AB11 STTZN	410 300	319	FK DUL 8.10 KBF0.7 8 CU	365 017	178
EL16 L3.05M 2KSO 8.10	416 030	299	ES 2X2 ASB11 STTZN	472 023	314	FK DUL 6.10 KBF0.7 8 V2A	365 019	178
EL16 L3.55M 2KSO 8.10	416 035	299	ES 2X2 ASB11 V2A	472 109	314	FK KB 6.10 KBF0.7 8 STTZN	365 030	178
EL16 L4.05M 2KSO 8.10	416 040	299	ES 2X3 ASB11 STTZN	472 022	314	FK KB 6.10 KBF0.7 8 AL	365 031	178
EL16 L5.05M 2KSO 8.10	416 050	299	ES 2X3 ASB11 V2A	472 119	314	FK KB 6.10 KBF0.7 8 CU	365 037	178
EL16 L6.05M 2KSO 8.10	416 060	299	ES 2X4 ASB11 STTZN	472 024	315	FK KB 6.10 KBF0.7 8 V2A	365 039	178
EL16 L7.05M 2KSO 8.10	416 070	299	ES 2X4 ASB11 V2A	472 129	315	FK KB 6.10 KBF0.7 8 W STTZN	365 050	179
EL16 L8.05M 2KSO 8.10	416 080	299	ES 2X6 ASB11 STTZN	472 021	315	FK KB 6.10 KBF0.7 8 W AL	365 051	179
EL16 L10.05M 2KSO 8.10	416 100	299	ES 2X6 ASB11 V2A	472 139	315	FK KB 6.10 KBF0.7 8 W CU	365 057	179
EL16 L12.05M 2KSO 8.10	416 120	299	ES 4AP 11X11 V2A	472 309	314	FK KB 6.10 KBF0.7 8 W V2A	365 059	179
EL16 L14.05M 2KSO 8.10	416 140	299	ES 6AP 11X11 V2A	472 319	314	FK KB 6.10 KBF0.7 8 W V2A	365 059	145
EL16 L15.05M 2KSO 8.10	416 150	299	ES 8AP 11X11 V2A	472 329	314	FK KB 6.10 KBF0.7 10 STTZN	365 020	178
EL16 L20.05M 2KSO 8.10	416 200	299	ES 10AP 11X11 V2A	472 339	314	FK KB 6.10 KBF0.7 10 CU	365 027	178
EL16 L22.05M 2KSO 8.10	416 220	299	ES 12AP 11X11 V2A	472 349	314	FK MV 8.10 KBF0.7 10 STTZN	365 220	179
EL16 L28.05M 2KSO 8.10	416 280	299	ES 50X50X3 450 V2A	634 145	305	FK MV 8.10 KBF0.7 10 AL	365 221	179
EL16 L30.05M 2KSO 8.10	416 300	299	ES 50X50X3 600 V2A	634 160	305	FK MV 8.10 KBF0.7 10 CU	365 227	179
EL16 L0.55M 1KSO 5.6 1KSG 8	416 505	301	ESS 3P M10X35 STTZN	465 801	304	FK MV 8.10 KBF0.7 10 V2A	365 229	179
EL16 L0.55M 2KSO 8.10 GG	417 005	299	ESS 5P M10X35 STTZN	466 192	304	FK ZS 7.10 KBF0.7 6 ZG	365 000	178
EL16 L1.05M 2KSO 8.10 GG	417 010	299	ESTK 8.10 ZG	463 010	172	FK ZS 7.10 KBF0.7 6 RG	365 007	178
EL16 L1.55M 2KSO 8.10 GG	417 015	299	ESTV 8 RG	310 008	172	FK ZS 7.10 KBF0.7 10 STTZN	365 040	179
EL16 L2.05M 2KSO 8.10 GG	417 020	299	ESV 8 ZG	309 008	172	FK ZS 7.10 KBF0.7 10 CU	365 047	179
EL16 L3.05M 2KSO 8.10 GG	417 030	299	ESV 8 RG	309 087	172	FK ZS 7.10 KF0.7 8 STTZN	251 002	178

Typ	Art.-Nr.Seite	Typ	Art.-Nr.Seite	Typ	Art.-Nr.Seite
FK ZS 7.10 KF0.7 8 CU	251 027 178	FS D40 16 10 4000 KSV AL	105 170 191	HA M8 RSF20.25 V2A	123 040 198
FLA30 FB KF K SW	253 021 133	FS D40 22 16 10 4500 KSV AL	105 175 191	HA M8 RSF20.25 V2A	123 040 234
FM 60 L11M IP HVI M L10M GFK AL STTZN	819 730 239	FS D40 16 10 5000 KSV AL	105 171 191	HA M8 SF0.7 8 V2A	123 042 194
FM 60 L11M IP HVIP L10M GFK AL STTZN	819 760 256	FS D40 22 16 10 5500 KSV AL	105 176 191	HA M8 SF0.7 8 V2A	123 042 199
FM D30 L2300 DBS R320 GFK AL STTZN	819 282 223	FS D40 16 10 6000 KSV AL	105 172 191	HA M8 SF0.7 8 V2A	123 042 235
FM D30 L2800 DBS R320 GFK AL STTZN	819 287 223	FS D40 22 16 10 6500 KSV AL	105 177 191	HA SB DASD 45 D110	923 403 118
FM D50 10 2900 GFK AL DBS KB STTZN	819 380 224	FS D40 16 10 7000 KSV AL	105 173 191	HA VH BO GSH 27	600 050 297
FM D50 16 10 3900 GFK AL DBS KB STTZN	819 385 224	FS D40 22 16 10 7500 KSV AL	105 178 191	HA VH BO GSH 27 VC	600 055 297
FM D50 22 16 10 4900 GFK AL DBS KB STTZN	819 390 224	FS D40 16 10 8000 KSV AL	105 174 191	HA VH HI TE 3000 AVR	600 060 297
FP D80 ET70 8.10 V2A	108 009 201	FS D40 22 16 10 8500 KSV AL	105 179 191	HA VH WA BH55 BH65 BH55RW	600 035 297
FR A6 V2A	524 906 329	FS D40 16 10 4000 KSV V2A	105 190 191	HE RE 25 R27 VH WN STBLANK	648 005 296
FRH 11 6.10 WA11 B7 STTZN	277 230 156	FS D40 22 16 10 4500 KSV V2A	105 195 191	HE RE 27 R27 VH WN STBLANK	649 005 296
FRH 11 6.10 WA11 B7 CU	277 237 156	FS D40 16 10 5000 KSV V2A	105 191 191	HE RE 25 SDS MAX VH STBLANK	648 009 296
FRH 11 6.10 WA11 B7 V2A	277 239 156	FS D40 22 16 10 5500 KSV V2A	105 196 191	HE RE 27 SW22 VH AC STBLANK	649 007 296
FRH 11 6.10 WA11 B7 STTZN	277 230 162	FS D40 16 10 6000 KSV V2A	105 192 191	HE RE 25 SW28 VH BO STBLANK	648 029 296
FRH 11 6.10 WA11 B7 CU	277 237 162	FS D40 22 16 10 6500 KSV V2A	105 197 191	HE RE 25 TES VH HI STBLANK	648 031 296
FRH 11 6.10 WA11 B7 V2A	277 239 162	FS D40 16 10 7000 KSV V2A	105 193 191	HE TE 20 R27 LVH WN STBLANK	620 009 294
FRH 11 6.10 WA11 B7 STTZN	277 230 321	FS D40 22 16 10 7500 KSV V2A	105 198 191	HE TE 25 R27 LVH WN STBLANK	625 009 294
FRH 11 6.10 WA11 B7 CU	277 237 321	FS D40 16 10 8000 KSV V2A	105 194 191	HE TE 20 R27 VH WN STBLANK	620 005 294
FRH 11 6.10 WA11 B7 V2A	277 239 321	FS D40 22 16 10 8500 KSV V2A	105 199 191	HE TE 25 R27 VH WN STBLANK	625 005 294
FRH 11 6.10 WA15 B7 STTZN	277 240 156	FS D40 16 10 6000 AL DBS KB STTZN	105 600 189	HE TE 20 SDS MAX VH STBLANK	620 030 295
FRH 11 6.10 WA15 B7 STTZN	277 240 162	FS D40 22 16 10 6500 AL DBS KB STTZN	105 650 189	HE TE 25 SDS MAX VH STBLANK	625 030 295
FRH 11 6.10 WA15 B7 STTZN	277 240 321	FS D40 16 10 7000 AL DBS KB STTZN	105 700 189	HE TE 20 SW22 VH AC STBLANK	620 007 294
FS 7.10 ZG	110 000 201	FS D40 22 16 10 7500 AL DBS KB STTZN	105 750 189	HE TE 25 SW22 VH AC STBLANK	625 007 294
FS 8 MSGALCU	110 017 201	FS D40 16 10 8000 AL DBS KB STTZN	105 800 189	HE TE 20 SW25 VH AC STBLANK	620 008 295
FS 9E PB 6	924 017 107	FS D40 22 16 10 8500 AL DBS KB STTZN	105 850 189	HE TE 25 SW25 VH AC STBLANK	625 008 295
FS 10 1000 AL	101 000 200	FS D40 22 16 10 9000 AL DBS KB STTZN	105 900 189	HE TE 20 SW28 VH AC STBLANK	620 019 295
FS 10 1000 V2A	101 009 200	FS D60 10 10M AL SBS STTZN	105 910 189	HE TE 25 SW28 VH AC STBLANK	625 019 295
FS 10 1000 AL	101 000 186	FS D60 10 11M AL SBS STTZN	105 911 189	HE TE 20 SW28 VH BO STBLANK	620 029 295
FS 10 1000 V2A	101 009 186	FS D100 10 12M AL DBS STTZN	105 922 190	HE TE 25 SW28 VH BO STBLANK	625 029 295
FS 10 1000 CU	101 007 186	FS D100 10 13M AL DBS STTZN	105 923 190	HE TE 20 SW32 VH AC STBLANK	620 010 295
FS 10 1000 FG AL V2A	123 109 199	FS D100 10 14M AL DBS STTZN	105 924 190	HE TE 25 SW32 VH AC STBLANK	625 010 295
FS 10 1000 M10 V2A	101 001 206	FSK 2X8.10 16 FRM10X50 AL	380 116 182	HE TE 20 TES VH HI STBLANK	620 031 295
FS 16 10 1500 AL	103 210 186	FSK 3X8.10 FRM10X50 AL	380 110 181	HE TE 25 TES VH HI STBLANK	625 031 295
FS 16 10 2000 AL	103 220 186	FSK 8.10 16 SKM10X25 STTZN	380 020 182	HP 90X90 2400 EHI	145 241 144
FS 16 10 2500 AL	103 230 186	FSK 8.10 16 SKM10X25 V2A	380 029 182	HSC 8X32 AGM8X13 STGALZN	528 850 156
FS 16 10 3000 AL	103 240 186	FS M16 10 1500 AL	103 211 186	HSC 8X42 AGM8X13 STGALZN	528 870 156
FS 16 10 3500 AL	103 250 186	FS M16 10 2000 AL	103 221 186	HSC 8X32 AGM8X13 STGALZN	528 850 163
FS 16 10 4000 AL	103 260 186	FS M16 10 2500 AL	103 231 186	HSC 8X42 AGM8X13 STGALZN	528 870 163
FS 16 10 5000 AL	103 280 186	FS M16 10 3000 AL	103 241 186	HSPD HS4.5 L50 PA	200 600 156
FS 16 10 1660 GFK AL	106 207 206	FS M16 10 3500 AL	103 251 186	HSPD HS4.5 L50 PA	200 600 163
FS 16 10 2000 GFK AL	106 210 206	FS M16 10 4000 AL	103 261 186	HSPD HS4.5 L85 PA	200 601 156
FS 16 10 2000 MD AL V2A	123 021 198	FSP 10 1000 MVK 8.10 V2A	105 071 206	HSPD HS4.5 L85 PA	200 601 163
FS 16 10 2000 TD AL V2A K	123 032 199	FSP 10 1000 MVK 8.10 V2A	105 071 209	HVI 20 M L6M SR1955 FSP2500 DSH GFK AL	819 247 233
FS 16 1500 AL	104 150 186	FSP 10 1000 W55 AL	101 010 200	HVI 20 M L6M SR3200 IP FSP1000 GFK AL	819 326 238
FS 16 2000 AL	104 200 186	FSPS 10 1000 W55 FK AL	101 110 200	HVI 23 L6M SR3200 IP FSP1000 GFK AL	819 336 238
FS 16 2500 AL	104 250 186	FSS 16 1000 KS STTZN	100 100 187	HVI 20 M L6M SR3200 IP RFS2500 GFK AL	819 328 238
FS 16 3000 AL	104 300 186	FSS 16 1500 KS STTZN	100 150 187	HVI 23 L6M SR3200 IP RFS2500 GFK AL	819 338 238
FS 16 1000 STTZN	483 100 186	FTS 8.10 FL30.40 IS STTZN	453 100 163	HVI 20 M L6M SR4700 IP RFS2500 GFK AL	819 426 238
FS 16 1250 STTZN	483 125 186			HVI 23 L6M SR4700 IP RFS2500 GFK AL	819 438 238
FS 16 1500 STTZN	483 150 186	GAD EFP M10 10 L130 V4A	478 699 215	HVI 20M L6M SR3200 SA FSP1000 AL DBS V2A	819 371 238
FS 16 2000 STTZN	483 200 186	GAD EFP M10 10 L130 V4A	478 699 285	HVI 23 L6M SR3200 SA FSP1000 AL DBS V2A	819 381 238
FS 16 1500 STTZN	483 150 157	GDT 230 B3	907 218 93	HVI 20M L6M SR3200 SA RFS2500 AL DBS V2A	819 373 238
FS 16 2000 STTZN	483 200 157	GDT 230 B3 FSD	907 219 93	HVI 23 L6M SR3200 SA RFS2500 AL DBS V2A	819 383 238
EES 16 1000 V4A	104 903 157	GDT 230 G3	907 208 94	HVI 20M L6M SR4700 SA RFS2500 AL DBS V2A	819 473 239
EES 16 1500 V4A	104 905 157	GDT 230 G3 FSD	907 217 94	HVI 23 L6M SR4700 SA RFS2500 AL DBS V2A	819 483 239
EES 16 2000 V4A	104 906 157	GDT DGA 90	929 497 107	HVI CUTTER 32	597 032 228
FS 16 1500 STTZN	483 150 280	GDT DGA 230	929 498 107	HVI CUTTER 32	597 032 237
FS 16 2000 STTZN	483 200 280	GDT DGA 470	929 499 107	HVI CUTTER 32	597 032 255
EES 16 1000 V4A	104 903 280	GMA 250 2000X1000X4 V4A	618 214 273	HVI CUTTER 32	597 032 270
EES 16 1500 V4A	104 905 280	GP B10 H60 D300 KS GR	253 300 207	HVI HEAD 20	597 120 227
EES 16 2000 V4A	104 906 280	GP B10 H60 D300 KS GR	253 300 225	HVI HEAD 20	597 120 237
FS 16 6000 AL	104 600 187	GP B10 H60 D300 KS GR	253 300 249	HVI HEAD 20	597 120 254
FS 22 16 10 2500 AL DBS R320 STTZN	105 525 188	GP B10 H60 D300 KS GR	253 300 264	HVI HEAD 27	597 127 269
FS 22 16 10 3000 AL DBS R320 STTZN	105 530 188			HVI HH	597 139 227
FS 22 16 10 3500 AL DBS R320 STTZN	105 535 188	HA 10 1F FG120.300 V2A	123 110 199	HVI HH	597 139 237
FS 22 16 10 2500 SK AL V2A	123 425 198	HA 16 2F FG120.300 V2A	123 116 199	HVI HH	597 139 254
FS 22 16 10 3000 SK AL V2A	123 430 198	HA M8 AL ZF B5.2 6.5 V2A	123 043 194	HVI HH	597 139 269
FS 22 16 10 3500 SK AL V2A	123 435 198	HA M8 AL ZF B5.2 6.5 V2A	123 043 199	HVI LI 20 L6M SR1990 FSP500 GFK AL V2A	819 255 229
FSA KT16 B16 95 STTZN V2A	106 008 201	HA M8 AL ZF B5.2 6.5 V2A	123 043 235	HVI LI 20 L6M SR1990 FSP1000 GFK AL V2A	819 256 229
FS D40 16 10 4000 AL DBS KB STTZN	105 400 188	HA M8 KF18.22 V2A	123 041 194	HVI LI 20 L6M SR2640 FSP500 GFK AL V2A	819 257 229
FS D40 22 16 10 4500 AL DBS KB STTZN	105 450 188	HA M8 KF18.22 V2A	123 041 198	HVI LI 20 L6M SR2640 FSP1000 GFK AL V2A	819 258 229
FS D40 16 10 5000 AL DBS KB STTZN	105 500 188	HA M8 KF18.22 V2A	123 041 234	HVI LI 20 L7.5M SR5040 FSP500 GFK AL V2A	819 259 229
FS D40 22 16 10 5500 AL DBS KB STTZN	105 550 188	HA M8 RSF20.25 V2A	123 040 194	HVI LI 20 L6M SR2875 FSP1000 DSH GFK AL	819 243 232

Typ-Verzeichnis

Typ	Art.-Nr.	Seite	Typ	Art.-Nr.	Seite	Typ	Art.-Nr.	Seite
HVI LI 45 20 L100M GR	819 125	222	KRA 6.10 STTZN	538 010	154	KSV 8.12.5 CU	300 017	171
HVI LI 45 20 L100M GR	819 125	229	KRA 6.10 STTZN	538 010	162	KSV 200 10 FER V2A	301 209	185
HVI LI 45 20 L500M GR	819 124	222	KRA FL30 STTZN	538 030	156	KSV 200 10 FER V2A	301 209	254
HVI LI 45 20 L500M GR	819 124	229	KRA FL30 STTZN	538 030	163	KSV 200 10 FER V2A	301 209	269
HVI LI 45 20 L... GR	819 129	222	KS 7.10 7.10 FL40 ZP V4A	319 229	174	KSV 200 10 FER V2A	301 209	323
HVI LI 45 20 L... GR	819 129	230	KS 7.10 B10.5 AL	347 205	181	KSVL 6.10 FER V2A	301 020	153
HVI LI 45 20 L... GR	819 129	232	KS 8.10 8.10 FL30 OV STTZN	314 300	173	KSVL 6.10 FER V2A	301 020	171
HVI LI ASS RIV KF GFB1000 V2A	819 271	230	KS 8.10 8.10 FL30 OV CU	314 307	173	KV FE UNI	308 001	290
HVI LI ASS RIV KF GFB2200 V2A	819 272	230	KS 8.10 8.10 FL30 OV ZP STTZN	314 310	173	KV M20 MS 10.5	929 984	98
HVI LI ASS RIV KF GFB2200 V2A	819 272	232	KS 8.10 8.10 FL30 STTZN	318 251	175	KV S M20 MS 9.5	929 982	98
HVI LO 75 20 L100M SW M	819 135	240	KS 8.10 8.10 FL30 V4A	318 219	175	LCS DRC BXT	910 652	82
HVI LO 75 20 L500M SW M	819 138	240	KS 8.10 8.10 FL30 ZP FRSM8 STTZN	318 203	175	LCS DRC BXT	910 652	113
HVI LO 75 23 L100M GR M	819 136	240	KS 8.10 8.10 FL30 ZP FRSM8 V4A	318 229	175	LH 6.8 SB50.120 SPSM8 V2A	200 029	152
HVI LO 75 23 L400M GR M	819 110	240	KS 8.10 8.10 FL30 ZP STTZN	319 201	174	LH 6.8 SB50.150 SPSM8 V2A	200 039	152
HVI LO 75 20 L... SW M	819 131	233	KS 8.10 8.10 FL30 ZP CU	319 207	174	LH 6.8 SB50.120 SPSM8 CU	200 027	152
HVI LO 75 20 L... SW M	819 131	240	KS 8.10 8.10 FL30 ZP V4A	319 209	174	LH 6.8 SB50.150 SPSM8 V2A	200 039	100
HVI LO 75 23 L... GR	819 132	240	KS 8.10 16 FL30 STTZN	318 252	175	LH 6.13 FL30 B10 K GR	277 130	320
HVI LO ASS RAV KF 20 V2A	819 146	240	KS 8.10 16 FL30 ZP STTZN	319 202	174	LH 7.10 BB16 V2A ZG	106 128	203
HVI LO ASS RAV KF 23 V2A	819 148	241	KS 8.10 16 FL30 ZP V4A	319 219	174	LH 8 SB80.100 SCG V2A	200 079	151
HVI LO ASS RIV KF 20 V2A	819 145	233	KS 8.10 FL30 FRSM8 STTZN	318 205	175	LH 8 SB80.100 SCG GALCU	200 077	151
HVI LO ASS RIV KF 20 V2A	819 145	240	KS 8.10 FL30 FRSM8 V4A	318 239	175	LH 8 SB100.120 SCG V2A	200 089	151
HVI LO ASS RIV KF 23 V2A	819 147	241	KS 8.10 FL30 STTZN	318 201	174	LH 8 SB100.120 SCG GALCU	200 087	151
HVI P 27 L6M SR3500 FS2500 GFK V2A	819 431	256	KS 8.10 FL30 CU	318 207	174	LH 8 SB80.120 SCL V2A	200 069	152
HVI P 27 L6M SR5000 FS2500 GFK V2A	819 433	256	KS 8.10 FL30 V4A	318 209	174	LH 8 SB80.120 SCL CU	200 067	152
HVI P 27 L6M SR3500 FSP1000 GFK V2A	819 430	256	KS 8.10 FL40 STTZN	321 045	174	LH 8 SB100 SCL V2A	200 059	152
HVI P LO 90 27 L6...35M SW	819 163	257	KS 8.10 FL40 CU	321 047	174	LH 8 SB100 SCL CU	200 057	152
HVI P LO 90 27 L36...80M SW	819 161	257	KS 8 B11 STTZN	345 008	181	LH DFI DQ 6.10 STTZN H30 GR	250 000	148
HVI P LO 90 27 L100M SW	819 137	257	KS 10 B11 STTZN	345 010	181	LH DFI DQ 6.10 V2A H30 GR	250 001	148
HVI P LO ASS KF 27 V2A	819 142	257	KS 16 8.10 FL30 OV ZP STTZN	316 163	174	LH DFI DQ 6.10 CU H30 BR	250 007	148
HVI P LO ASS RAV KF 27 V2A	819 149	258	KS 16 8.10 FL30 OV ZP CU	316 167	174	LH DG 8 H20 HS5X50 KD8 V2A GR	207 109	147
HVI P RAV 90 27 L6M SW	819 165	257	KS 35 14 B8.5 UVS GR	276 016	150	LH DG 8 H20 HS5X50 KD8 CU BR	207 107	147
HVI P RIV 90 27 L6M SW	819 160	257	KS 35 14 B8.5 UVS BR	276 017	150	LH DG 8 H20 IGM6 V2A	207 019	147
HVI RAV 75 20 L6M SW M	819 226	239	KS 198 PAS	563 016	312	LH DG 8 H20 B7.8 V2A	207 009	147
HVI RAV 75 23 L6M GR M	819 227	239	KS 398 PAS	563 017	312	LH DG 8 H20 IGM6 CU	207 017	147
HVI RIV 75 20 L6M SW M	819 220	239	KS 798 PAS	563 018	312	LH DG 8 H20 B7.8 CU	207 007	147
HVI RIV 75 23 L6M GR M	819 223	239	KS 200 B11.11 FL30X4 V2A	380 209	185	LH DG 8 H32 IGM6 V2A	207 039	147
HVI STRIP 20	597 220	227	KS 200 B11.11 FL30X4 V2A	380 209	254	LH DG 8 H32 B7.8 V2A	207 029	147
HVI STRIP 20	597 220	237	KS 200 B11.11 FL30X4 V2A	380 209	269	LH DG 8 H32 IGM6 CU	207 037	147
HVI STRIP 20	597 220	254	KS 200 B11.11 FL30X4 V2A	380 209	323	LH DG 8 H32 B7.8 CU	207 027	147
HVI STRIP 27	597 227	269	KS B11.11 FL30X4 V2A	380 129	181	LH DQ 6.10 ND6X60 V2A	390 120	151
HWS 70X30 APA DE EN K	480 599	252	KSB 50 L10M	556 125	274	LH DQ 6.10 ND8X80 STTZN	390 121	151
HWS 297X210 ABS DE EN AL	480 698	273	KSB 100 L10M	556 130	274	LH DQ 6.10 ND8X80 V2A	390 122	151
HWS 297X210 AGU3MV DE EN AL	480 699	273	KSB 50 L10M	556 125	335	LH DS 8 H16 HS5X50 GR	204 006	148
HWS 300X210 AGBS HVI DE EN K	480 598	252	KSB 100 L10M	556 130	335	LH DS 8 H16 HS5X50 KD8 GR	204 120	148
			KS FL30 STTZN	318 033	175	LH DS 8 H16 IGM6 GR	204 001	148
IGA 6 IP54	902 485	64	KS FL30 V4A	318 233	175	LH DS 8 H16 IGM6 BR	204 007	148
IGA 7 IP54	902 314	64	KS FL40 STTZN	320 044	175	LH DS 8 H16 IGM8 GR	204 002	148
IGA 10 V2 IP54	902 315	64	KSS M6X16 V2A	490 020	167	LH DS 8 H16 IGM8 BR	204 017	148
IGA 12 IP54	902 471	64	KSS SW10 13 17 19 STGALZN	572 000	335	LH DS 8 H36 IGM6 GR	204 003	148
IGA 12 IP65	902 316	64	KSV 2X7.10 STTZN	302 010	154	LH DS 8 H36 IGM6 BR	204 027	148
IGA 24 IP54	902 472	64	KSV 2X7.10 STTZN	302 010	171	LH DS 8 H36 IGM8 GR	204 004	148
IPC P3	910 512	62	KSV 6.10 CU	301 007	153	LH DS 8 H36 IGM8 BR	204 037	148
IS PAS M10	472 210	313	KSV 6.10 FER CU	301 017	153	LH FS 8 H16 GR V2A	204 029	139
IS PAS M10	472 210	327	KSV 6.10 CU	301 007	171	LH FS 8 H16 K BR V2A	204 039	139
ITAK EXI BXT 24	989 408	82	KSV 6.10 FER CU	301 017	171	LH KD 8.10 D76 STTZN	425 076	139
			KSV 6.10 V2A	301 009	153	LH KD 8.10 D89 STTZN	425 089	319
KB 6.10 B9 STTZN	390 110	151	KSV 6.10 V4A	301 089	153	LH KP 6.10 VKS70 STTZN	260 118	151
KB 6.10 B9 V2A	390 119	151	KSV 6.10 FER V2A	301 019	153	LH KR 6.10 H22 B6.5 V2A	273 019	151
KB 6.10 FRM10X35 STTZN	390 150	153	KSV 6.10 FER V4A	301 099	153	LH PS 8 H16 KB4.6 GR V2A	204 069	142
KB 6.10 FRM10X35 CU	390 157	153	UKSV 6.10 AQ16 50 V4A	540 122	153	LH PS 8 H16 KB4.6 BR V2A	204 079	142
KB 6.10 FRM10X35 V2A	390 159	153	KSV 6.10 V2A	301 009	171	LH US 8 H16 L205 KT GR V2A	204 089	140
KB 6.10 FRM10X35 STTZN	390 150	170	KSV 6.10 V4A	301 089	171	LH ZG 8 H20 KB4.16 V2A	206 049	142
KB 6.10 FRM10X35 CU	390 157	170	KSV 6.10 FER V2A	301 019	171	LH ZS 6.11 FL30 SBB PA V2A	275 730	154
KB 6.10 FRM10X35 V2A	390 159	170	KSV 6.10 FER V4A	301 099	171	LH ZS 6.11 SBB PA V2A	275 711	154
KB 10 DCO RK	919 880	88	UKSV 6.10 AQ16 50 V4A	540 122	171	LH ZS 7.10 AB D10X140 STTZN ZG	273 740	150
KB UVB 546X13 SW	819 999	223	KSV 7.10 FER STTZN	301 010	324	LH ZS 7.10 AB D10X180 STTZN ZG	273 741	150
KB UVB 546X13 SW	819 999	242	KSV 6.10 FER CU	301 017	324	LH ZS 7.10 AB D10X240 STTZN ZG	273 742	150
KB UVB 546X13 SW	819 999	258	KSV 7.10 STTZN	301 000	153	LH ZS 7.10 AB D10X140 STTZN ZG	273 740	160
KLA 8 FB KF K SW	253 025	133	KSV 7.10 FER STTZN	301 010	153	LH ZS 7.10 AB D10X180 STTZN ZG	273 741	160
KÖFU II TBM FP565	103 031	197	KSV 7.10 STTZN	301 000	171	LH ZS 7.10 AB D10X240 STTZN ZG	273 742	160
KÖFU I TBM FP400	103 030	197	KSV 7.10 FER STTZN	301 010	171	LH ZS 7.10 FL20 VKS70 STTZN	260 708	150
KP AQ4 50 DUL 8.10 VKL9 V2A	540 251	319	KSV 8.12.5 STTZN	300 002	153	LH ZS 7.10 FL20 VKS100 STTZN	260 108	150
KP AQ4 50 DUL 8.10 VKL11 FRSM10 V2A	540 263	318	KSV 8.12.5 CU	300 017	153	LH ZS 7.10 FL20 VKS150 STTZN	260 158	150
KP AQ4 50 DUL 8.10 VKL11 V2A	540 261	319	KSV 8.12.5 STTZN	300 002	171			

Typ-Verzeichnis

Typ	Art.-Nr.	Seite	Typ	Art.-Nr.	Seite	Typ	Art.-Nr.	Seite
LH ZS 7.10 FL30 AS KD8X40 V2A	286 819	149	LWL ST DSI	910 641	32	MVK 200 8.10 16 SKM10X40 FSC V2A	392 209	185
LH ZS 7.10 FL30 AS KD8X40 V2A	286 819	159	MAMVK 8.16 15.25 STTZN	308 041	170	MVK 200 8.10 16 SKM10X40 FSC V2A	392 209	254
LH ZS 7.10 IGM8 STTZN ZG	275 110	149	MAMVK 8.16 15.25 STBL	308 040	170	MVK 200 8.10 16 SKM10X40 FSC V2A	392 209	269
LH ZS 7.10 IGM8 STTZN ZG	275 110	159	MAMVK 8.16 15.25 STTZN	308 041	217	MVK 200 8.10 16 SKM10X40 FSC V2A	392 209	323
LH ZS 7.10 KD8X40 STTZN ZG	275 160	149	MAMVK 8.16 15.25 STBL	308 040	217	MVK 200 8.10 SKM10X30 V2A	390 209	185
LH ZS 7.10 KD8X40 STTZN ZG	275 160	159	MAMVK 8.16 15.25 STTZN	308 041	288	MVK 200 8.10 SKM10X30 V2A	390 209	254
LH ZS 8.10 FL20 KS KD8X40 V2A	274 160	274	MAMVK 8.16 15.25 STBL	308 040	288	MVK 200 8.10 SKM10X30 V2A	390 209	269
LH ZS 8.10 FL20 KS KD8X40 V2A	274 160	149	MA SDS M12	723 199	119	MVK 200 8.10 SKM10X30 V2A	390 209	323
LH ZS 8.10 FL20 KS KD8X40 CU	274 167	149	MB2 10 LSA	907 995	95	MVS 1 2	900 617	65
LH ZS 8.10 FL20 KS KD8X40 V2A	274 160	159	MDH D48 VB550.900 V2A	105 241	194	MVS 1 3	900 615	65
LH ZS 8.10 FL20 KS KD8X40 CU	274 167	159	MDH D48 VB550.900 V2A	105 241	234	MVS 1 4 8 TT	900 849	22
LH ZS 8.10 FL20 M8 KS CU	274 150	149	MDH D48 VB550.900 V2A	105 241	234	MVS 1 4 8 TT	900 849	31
LH ZS 8.10 FL20 M8 KS CU	274 150	158	MF DR 3RU 19"	929 335	100	MVS 1 4 8 TT	900 849	65
LH ZS 8.10 FL20 M8 V2A	274 110	149	ML 0.75 L100M CU BL	545 000	333	MVS 1 4	900 610	65
LH ZS 8.10 FL20 M8 CU	274 117	149	ML 0.75 L100M CU RT	545 001	333	MVS 1 6	900 815	65
LH ZS 8.10 FL20 M8 V2A	274 110	158	MMVK 3.5 8.10 SKM8X30 STBLANK	390 565	170	MVS 1 7	900 848	65
LH ZS 8.10 FL20 M8 CU	274 117	158	MMVK 3.5 8.10 SKM8X30 V4A	540 271	170	MVS 1 8	900 611	65
LH ZS 8 H16 KB4.16 GR V2A	204 049	142	MMVK 3.5 8.10 SKM8X30 V4A	540 271	273	MVS 3 6 6	900 595	61
LH ZS 8 H16 KB4.16 BR V2A	204 059	142	MMVK 6.8 FRM10X35 STTZN	390 250	170	MVS 3 6 6	900 595	65
LH ZS 13 IGM8 STTZN ZG	275 113	150	MMVK 6.8 FRM10X35 CU	390 257	170	MVS 3 6 9	900 839	65
LH ZS 13 IGM8 STTZN ZG	275 113	159	MMVK 6.8 FRM10X35 V2A	390 259	170	MVS 4 8 8	900 850	61
LH ZS 13 M8 V2A	274 113	149	MPE S 35 ER	306 230	328	MVS 4 8 8	900 850	65
LH ZS 13 M8 V2A	274 113	159	MPE S 50/70 ER	306 231	328	NAK SN4631	999 990	117
LH ZS 16 M8 V2A	274 116	160	MS 37 4.7 B7.5 K GR	276 056	130	NF 10	912 254	58
LH ZS 16 M8 V2A	274 116	187	MS 37 4.7 B7.5 K BR	276 057	130	NS 7.10 FL30 7SEG AL	484 000	167
LH ZS 16 SBB PA V2A	275 716	154	MSC MDH V4A L1000 MZ V2A	123 050	194	NS 7.10 FL30 OZ AL	480 003	167
LH ZS 20 23 B5.5X10 V2A	275 252	227	MSC MDH V4A L1500 MZ V2A	123 051	194	NS 16 7SEG AL	484 001	167
LH ZS 20 23 B5.5X10 V2A	275 252	236	MSC MDH V4A L2000 MZ V2A	123 052	194	NS 16 OZ AL	480 004	167
LH ZS 20 23 B5.5X10 V2A	275 252	251	MSC MDH V4A L1000 MZ V2A	123 050	235	NSE 0 V2A	490 000	166
LH ZS 20 23 DS10 L75 V2A	253 289	224	MSC MDH V4A L1500 MZ V2A	123 051	235	NSE 1 V2A	490 001	166
LH ZS 20 23 DS10 L75 V2A	253 289	248	MSC MDH V4A L2000 MZ V2A	123 052	235	NSE 2 V2A	490 002	166
LH ZS 20 23 GM8 V2A	275 250	227	MS DPA	929 199	100	NSE 3 V2A	490 003	166
LH ZS 20 23 GM6 V2A	275 251	227	MS EB DPA DGA	929 200	100	NSE 4 V2A	490 004	166
LH ZS 20 23 GM8 V2A	275 250	236	MS EB DPA DGA	929 200	106	NSE 5 V2A	490 005	166
LH ZS 20 23 GM6 V2A	275 251	236	MVK 8.10 16 FRM10X40 STTZN	392 060	169	NSE 6 V2A	490 006	166
LH ZS 20 23 GM8 V2A	275 250	251	MVK 8.10 16 FRM10X40 V2A	392 069	169	NSE 7 V2A	490 007	166
LH ZS 20 23 GM6 V2A	275 251	251	MVK 8.10 16 FRM10X40 STTZN	392 060	182	NSE 8 V2A	490 008	166
LH ZS 20 23 KS H10 V2A	275 259	227	MVK 8.10 16 FRM10X40 V2A	392 069	182	NSE 9 V2A	490 009	166
LH ZS 20 23 KS H10 V2A	275 259	236	MVK 8.10 16 SKM10X40 FSC STTZN	392 050	169	NSE BLANK AL	490 900	166
LH ZS 20 23 KS H10 V2A	275 259	251	MVK 8.10 16 SKM10X40 FSC V2A	392 059	182	NSM PRO TW	924 335	59
LH ZS 20 23 KT D16 L85 V2A	253 279	225	MVK 8.10 16 SKM10X40 FSC STTZN	392 050	182	NS SOB 0.9	490 999	166
LH ZS 20 23 KT D16 L85 V2A	253 279	249	MVK 8.10 16 SKM10X40 FSC V2A	392 059	182	NS SOB L	490 999	167
LH ZS 20 23 SB50.300 V2A	275 320	251	MVK 8.10 FRM10X35 STTZN	390 060	169	NST 7.10 FL30 ON AL	490 110	166
LH ZS 20 23 SBH 25X0.3 V2A	275 319	251	MVK 8.10 FRM10X35 AL	390 061	169	NST 16 ON AL	490 116	166
LH ZS 20 EX P70 SBB V2A	275 444	253	MVK 8 FRM10X35 CU	390 067	169	NST ON AL	490 100	166
LH ZS 20 EX P200 SBB V2A	275 442	253	MVK 10 FRM10X35 STTZN	391 060	169	OENTK 7.10 7.10 ZG	460 213	184
LH ZS 20 EX W70 BP V2A	275 440	252	MVK 10 FRM10X35 V2A	391 069	169	PA BXT	910 508	114
LH ZS 20 EX W200 BP V2A	275 441	252	MVK 8.10 FRM10X35V2A STTZN	390 063	169	PAE 17 20 AB11 V2A	410 219	222
LH ZS 20 H10 B6.5X16 V2A	275 229	252	MVK 10 FRM10X45 V4A	391 068	169	PAE 20 23 AB11 V2A	410 229	241
LH ZS 20 H10 B6.5X16 V2A	275 229	272	MVK 10 FRM10X35 V4A	391 066	169	PAE 27 AB11 V2A	410 239	258
LH ZS 20 H19 IGM8 GR PA	275 220	227	MVK 8.10 M10 V2A	105 079	206	PAK 20 AQ4 95 STTZN	405 020	249
LH ZS 20 H19 IGM8 GR PA	275 220	236	MVK 8.10 M10 V2A	105 079	206	PAK 35 M8 EX GI ER	306 203	328
LH ZS 20 H19 IGM8 GR PA	275 220	272	MVK 8.10 SKM10X30 FSC STTZN	390 550	218	PAK 35 M8 EX KB ER	306 200	327
LH ZS 20 H19 IGM8 GR PA	275 220	252	MVK 8.10 SKM10X30 FSC STTZN	390 550	288	PAK 50 M8 EX KB ER	306 201	327
LH ZS 23 H19 IGM8 GR PA	275 225	252	MVK 8.10 SKM10X30 FSC AL	390 551	169	PAK 70 M8 EX KB ER	306 202	327
LH ZS 20 SB50.300 PA V2A	275 330	251	MVK 8.10 SKM10X30 FSC CU	390 557	169	PAK 35 M6 EX KB ER	306 204	327
LH ZS 23 SB50.300 PA V2A	275 333	251	MVK 10 SKM10X35 FSC STTZN	391 550	169	PAK 50 M6 EX KB ER	306 205	327
LH ZS 23 H10 B6.5X16 V2A	275 239	252	MVK 10 SKM10X35 FSC V2A	391 559	169	PAK 70 M6 EX KB ER	306 206	327
LH ZS 27 30 SBH 25X0.3 V2A	275 359	266	MVK 8.10 SKM10X30 STTZN	390 050	168	PAP 1 EX GI ER	306 212	328
LH ZS 27 B5.5X10 V2A	275 242	266	MVK 8.10 SKM10X30 AL	390 051	168	PAP 2 EX GI ER	306 213	328
LH ZS 27 DS10 L75 V2A	253 330	264	MVK 8.10 SKM10X30 V2A	390 059	168	PAP 1 EX KB ER	306 210	328
LH ZS 27 EX P85 SBB V2A	275 454	268	MVK 8 SKM10X30 CU	390 057	168	PAP 2 EX KB ER	306 211	328
LH ZS 27 EX P240 SBB V2A	275 455	268	MVK 10 SKM10X35 STTZN	391 050	168	PARTITION EXI	910 797	74
LH ZS 27 EX W85 BP V2A	275 450	267	MVK 10 SKM10X35 V2A	391 059	168	PARTITION EXI	910 797	86
LH ZS 27 EX W240 BP V2A	275 451	267	MVK 8.10 SKM10X35 V4A	390 079	168	PAS 6RK OH	563 105	312
LH ZS 27 GM8 V2A	275 240	266	MVK 10 SKM10X35 V4A	391 058	168	PAS 9AK	563 050	310
LH ZS 27 GM6 V2A	275 241	266	MVK 8.10 SKM10X30 STTZN	390 050	217	PAS 11AK	563 200	310
LH ZS 27 KS H10 V2A	275 249	266	MVK 10 SKM10X35 V2A	391 050	217	PAS 11AK UV	563 201	310
LH ZS 27 KT D16 L85 V2A	253 331	264	MVK 8.10 SKM10X30 STTZN	390 050	217	PAS AH RK 5X25 3X8.10 1XFL30	563 020	311
LH ZS 27 SB50.300 V2A	275 339	266	MVK 10 SKM10X35 STTZN	391 050	217	PAS AH RK 7X25 2X8.10 1XFL30	563 010	311
LH ZSUEL 20 2XB6.5 V2A	275 129	272	MVK 8.10 SKM10X35 V4A	390 079	274	PAS AH RK 7X25 2X8.10 1XFL40	563 040	311
LS 1 50 H DCO	917 977	88	MVK 16 16 FRM10X50 V2A	393 069	205			
LS B6 DSH ZP LSG	909 497	28						
LWL DSI 18M	910 642	32						

Typ	Art.-Nr.	Seite	Typ	Art.-Nr.	Seite	Typ	Art.-Nr.	Seite
PAS AH RK 13X25 1X8.10	563 030	311	RD 8 ALMGSI HH R148M	840 008	276	RLA 23 FB K SW	253 027	248
PAS EX 1+5AP M10 V2A	472 410	325	RD 8 ALMGSI HH R21M	840 108	276	RRS 100 B11 STTZN	420 100	152
PAS EX 1+9AP M10 V2A	472 420	325	RD 8 ALMGSI WEI R148M	840 018	276	RRS 120 B11 STTZN	420 120	152
PAS EX 7AP M10 V2A	472 411	325	RD 8 ALMGSI WEI R21M	840 028	276	RRS 100 B11 CU	420 107	152
PAS EX 11AP M10 V2A	472 421	325	RD 10 AI WEI R100M	840 010	276	RRS 120 B11 CU	420 127	152
PAS EX 7AP SET	472 415	324	RD 8 ALMGSI WE KM R100M	840 118	128	RRS 100 B11 STTZN	420 100	319
PAS EX 11AP SET	472 425	324	RD 8 AL WE KM R100M	840 128	128	RRS 120 B11 STTZN	420 120	319
PAS EX AD 7 AP	472 412	325	RD 8 ALMGSI WE KM R100M	840 118	276	RRS 100 B11 CU	420 107	319
PAS EX AD 11 AP	472 422	325	RD 8 AL WE KM R100M	840 128	276	RRS 120 B11 CU	420 127	319
PAS EX CC	472 497	325	RD 8 CU F20 WEI R100M	830 008	128	RRS V 60.100 B10.5 STTZN	423 010	152
PAS EX FL	472 499	326	RD 8 CU F20 WEI R20M	830 108	128	RRS V 60.100 B10.5 AL	423 011	152
PAS EX R	472 498	325	RD 8 CU F25 HH R100M	830 038	128	RRS V 60.100 B10.5 CU	423 017	152
PAS I 6AP M10 CU	472 207	312	RD 8 CU F20 WEI R100M	830 008	276	RRS V 60.100 B10.5 V2A	423 019	152
PAS I 6AP M10 V2A	472 209	312	RD 8 CU F20 WEI R20M	830 108	276	RRS V 60.150 B10.5 STTZN	423 020	152
PAS I 6AP M10 CU	472 207	326	RD 8 CU F25 HH R100M	830 038	276	RRS V 60.150 B10.5 AL	423 021	152
PAS I 6AP M10 V2A	472 209	326	RD 8 KM STTZN R75M	800 108	129	RRS V 60.150 B10.5 CU	423 027	152
PAS I 6AP M10 V2A	472 209	107	RD 10 KM STTZN R50M	800 110	129	RRS V 60.150 B10.5 V2A	423 029	152
PAS I 8AP M10 CU	472 227	313	RD 8 KM STTZN R75M	800 108	277	RRS V 60.100 B10.5 STTZN	423 010	320
PAS I 8AP M10 V2A	472 229	313	RD 10 KM STTZN R50M	800 110	277	RRS V 60.100 B10.5 AL	423 011	320
PAS I 8AP M10 CU	472 227	326	RD 8 STTZN R127M	800 008	128	RRS V 60.100 B10.5 CU	423 017	320
PAS I 8AP M10 V2A	472 229	326	RD 10 STTZN R81M	800 010	128	RRS V 60.100 B10.5 V2A	423 019	320
PAS I 10AP M10 CU	472 217	313	RD 10 STTZN R30M	800 310	128	RRS V 60.150 B10.5 STTZN	423 020	320
PAS I 10AP M10 V2A	472 219	313	RD 8 STTZN R127M	800 008	276	RRS V 60.150 B10.5 AL	423 021	320
PAS I 10AP M10 CU	472 217	326	RD 10 STTZN R81M	800 010	276	RRS V 60.150 B10.5 CU	423 027	320
PAS I 10AP M10 V2A	472 219	326	RD 10 STTZN R30M	800 310	276	RRS V 60.150 B10.5 V2A	423 029	320
PAS I 12AP M10 CU	472 237	313	RD 8 V2A R125M	860 908	129	RS D40.60 BB16 V2A ZG	106 352	204
PAS I 12AP M10 V2A	472 239	313	RD 10 V2A R20M	860 920	129	RS D40.60 BB16 V2A ZG	106 352	210
PAS I 12AP M10 CU	472 237	327	RD 10 V2A R50M	860 950	129	RS D70.90 BB16 V2A ZG	106 353	204
PAS I 12AP M10 V2A	472 239	327	RD 10 V2A R80M	860 910	129	RS D70.90 BB16 V2A ZG	106 353	210
PH DSH ZP LSG	909 498	28	RD 8 V4A R125M	860 008	129	RTUP 230X180 SV STTZN	476 100	165
PK 2.21 ASSM5 TGTZN	588 000	333	RD 10 V4A R80M	860 010	129	RTUP 230X180 VKS STTZN	476 001	165
PK 4.45 ASSM5 TGTZN	589 000	333	RD 10 V4A R20M	860 020	129	RTUP 290X230 VKS V2A	476 020	165
PKS 16 10 CUGALSN	472 432	326	RD 10 V4A R50M	860 050	129			
PKS 25 10 CUGALSN	472 433	326	RD 8 V2A R125M	860 908	277	SAK 6.5 SN MS	919 010	109
PKS 35 10 CUGALSN	472 434	326	RD 10 V2A R20M	860 920	277	SAK 11 SN MS	919 011	109
PKS 50 10 CUGALSN	472 435	326	RD 10 V2A R50M	860 950	277	SAK 10 AS V4A	308 403	109
PKS 70 10 CUGALSN	472 436	326	RD 10 V2A R80M	860 910	277	SAK 14 AS V4A	308 404	109
PKS 95 10 CUGALSN	472 437	326	RD 8 V4A R125M	860 008	277	SAK 18 AS V4A	308 405	109
PLOV IGA 12 24	902 317	64	RD 10 V4A R80M	860 010	277	SAK 21 AS V4A	308 406	109
PM 20	910 511	63	RD 10 V4A R20M	860 020	277	SAK 26 AS V4A	308 407	109
PM 20	910 511	114	RD 10 V4A R50M	860 050	277	SAK 33 AS V4A	308 408	109
PSE 50X50X3 1000 STTZN	635 100	292	RD 10 STTZN L3000	800 910	129	SAK BXT LR	920 395	82
PSE 50X50X3 1500 STTZN	635 150	292	RD 10 STTZN L6000	800 911	129	SA KRF 10 V2A	919 031	95
PSE 50X50X3 2000 STTZN	635 200	292	RD 10 STTZN L3000	800 910	277	SA KRF 15 V2A	919 032	95
PSE 50X50X3 2500 STTZN	635 250	292	RD 10 STTZN L6000	800 911	277	SA KRF 22 V2A	919 033	95
PSU DC24 30W	910 499	61	RD 10 V4A R80M	860 010	274	SA KRF 29 V2A	919 034	95
PSU DC24 30W	910 499	75	RD 10 V4A R20M	860 020	274	SA KRF 37 V2A	919 035	95
PSU DC24 30W	910 499	83	RD 10 V4A R50M	860 050	274	SA KRF 10 V2A	919 031	110
PSU DC24 30W	910 499	86	RE 25 1500 V4A	649 150	291	SA KRF 15 V2A	919 032	110
PSU DC24 30W	910 499	112	RED D40 V2A DBS VBS	107 399	193	SA KRF 22 V2A	919 033	110
PV 4.10 SKM8X30 STTZN	305 000	172	RED D40 V2A DBS VBS	107 399	246	SA KRF 29 V2A	919 034	110
PV 4.10 SKM8X30 CU	305 007	172	RED D40 V2A DBS VBS	107 399	262	SA KRF 37 V2A	919 035	110
PV 5.12.5 SKM8X45 CU	306 100	173	RE G 8.10 FL4 STBRUE	596 000	334	SA KRF 50 V2A	919 036	110
PV 5.12.5 SKM8X45 GSG CUGALSN	306 105	322	RE GK 8.10 SW13 STBRUE	595 000	334	SA KRF 70 V2A	919 037	110
PV 5.16 SKM10X50 CU	306 101	173	RFS 16 10 1500 AL	103 410	200	SA KRF 94 V2A	919 038	110
PV 5.16 SKM10X50 GSG CUGALSN	306 106	322	RFS 16 10 1500 AL	103 410	187	SBD 60 PAK 35 EX ER	306 220	328
PV 6.22 FRM10X40 STBLANK	306 121	172	RFS 16 10 2000 AL	103 420	187	SB PAS RK	563 014	312
PV 6.22 FRM10X40 STTZN	306 122	172	RFS 16 10 2500 AL	103 430	187	SCHIRM HVI SCH RED	819 235	242
PV 6.22 FRM10X40 STBLANK	306 121	218	RFS 16 10 3000 AL	103 440	187	SCHIRM HVI SCH RED	819 235	244
PV 6.22 FRM10X40 STTZN	306 122	218	RFS 16 10 3500 AL	103 450	187	SCK EX BRS ASSM10 V2A	540 810	321
PV 6.22 FRM10X40 STBLANK	306 121	288	RFS 16 10 4000 AL	103 460	187	SCSC 16 FL30 L...M SW	554 011	335
PV 6.22 FRM10X40 STTZN	306 122	288	RFS 16 10 5000 AL	103 480	187	SDS 1	923 110	119
PV 7.10 FRM10X35 STTZN	306 020	172	RFS 16 10 1500 CU	103 417	187	SDS 2	923 117	119
PV 7.10 FRM10X35 V4A	306 029	172	RFS 16 10 1500 V2A	103 419	187	SDS 3	923 116	119
PV 7.10 SKM8X20 STTZN	307 000	172	RFS 16 10 2000 V2A	103 429	187	SDS 4	923 118	119
PV 7.10 SKM8X20 CU	307 007	172	RFS 16 10 2500 V2A	103 439	187	SDS 5	923 119	119
			RFS 16 10 3000 V2A	103 449	187	Seil 7.5 CUGALSN 35Q R100M	832 838	132
RD 8 AL CU WEI R110M	833 008	128	RK 16 PAS	563 011	311	SEIL 9 50Q CUGALSN R100M	832 839	132
RD 8 AL CU WEI R110M	833 008	276	RK 95 PAS	563 013	311	SEIL 10.5 70Q CUGALSN R50M	832 202	132
RD 8 ALMGSI HH R148M	840 008	128	RK FL30 PAS	563 012	311	SEIL 10.5 70Q CUGALSN R100M	832 292	132
RD 8 ALMGSI HH R21M	840 108	128	RK FL40 PAS	563 019	311	SEIL 12.5 95Q CUGALSN R50M	832 295	132
RD 8 ALMGSI WEI R148M	840 018	128	RLA 10 FB KF K SW	253 023	133	SEIL 14.5 120Q CUGALSN R50M	832 320	132
RD 8 ALMGSI WEI R21M	840 028	128	RLA 20 FB K SW	253 026	224	Seil 7.5 CUGALSN 35Q R100M	832 838	279
RD 10 AI WEI R100M	840 010	128	RLA 20 FB K SW	253 026	248	SEIL 9 50Q CUGALSN R100M	832 839	279

Typ-Verzeichnis

Typ	Art.-Nr.	Seite	Typ	Art.-Nr.	Seite	Typ	Art.-Nr.	Seite
SEIL 10.5 70Q CUGALSN R50M	832 202	279	SPK 25 BRS AK1X10 2X6.8 V2A	540 110	304	SVK 7.10 7.10 FL30 STTZN	308 220	289
SEIL 10.5 70Q CUGALSN R100M	832 292	279	SPK 25 BRS AK1X10 2X6.8 V2A	540 110	316	SVK 7.10 7.10 FL30 V4A	308 229	289
SEIL 12.5 95Q CUGALSN R50M	832 295	279	SPK 25 BRS AQ4 25 V2A	540 900	305	SVK 7.10 7.10 FL40 STTZN	308 320	289
SEIL 14.5 120Q CUGALSN R50M	832 320	279	SPK 25X0.3 V2A	106 324	205	SVK 7.10 7.10 FL40 V4A	308 329	289
Seil 7.5 CUGALSN 35Q R100M	832 838	329	SPK 25X0.3 V2A	106 324	251	SVK 7.10 7.10 FL40 V4A	308 329	274
SEIL 9 50Q CUGALSN R100M	832 839	329	SPK 25X0.3 V2A	106 324	253	SVK 7.10 16 FL40 STTZN	308 330	176
SEIL 10.5 70Q CUGALSN R100M	832 292	329	SPK 25X0.3 V2A	106 324	266	SVK 7.10 16 FL40 STTZN	308 330	290
SEIL 8 V4A R100M	850 008	131	SPK 25X0.3 V2A	106 324	268	SVK 7.10 FL30 V4A	308 249	176
SEIL 10 V4A R100M	850 010	131	SPK 27.89 BRS AK1X10 2X6.8 GSG V2A	540 199	323	SVK 7.10 FL30 V4A	308 249	289
SEIL 8 V4A R100M	850 008	280	SPK 100X100 FSP10 300 7.10 V2A	146 309	144	SVK FL30 STTZN	308 230	176
SEIL 10 V4A R100M	850 010	280	SPK Z 25 BRS AK1X10 2X6.8 V2A	540 210	317	SVK FL30 V4A	308 239	176
SEIL 9 50Q AL R100M	840 050	131	SPS PRO	912 253	58	SVK FL30 STTZN	308 230	290
SEIL 9 50Q AL R100M	840 050	279	SR D30 1990 FSP10 500 GFK AL V2A	105 272	230	SVK FL30 V4A	308 239	290
SEIL 9 50Q CU R50M	832 739	131	SR D30 1990 FSP10 1000 GFK AL V2A	105 273	230	SVPK 8.10 8.10 FL30 STTZN	308 060	176
SEIL 9 50Q CU R100M	832 740	131	SR D30 2840 FSP10 500 GFK AL V2A	105 274	230	SVPK 8.10 8.10 FL30 ZP STTZN	308 070	176
SEIL 10.5 70Q CU R50M	832 192	131	SR D30 2640 FSP10 1000 GFK AL V2A	105 280	230			
SEIL 10.5 70Q CU R100M	832 193	131	SR D30 2875 FSP10 1000 DSH GFK AL V2A	105 288	232	TBM 6M SCFU STTZN AL	103 121	196
SEIL 12.5 95Q CU R50M	832 095	131	SR D50 1950 FS22 16 10 2500 DSH GFK AL	105 281	233	TBM 7M SCFU STTZN AL	103 122	196
SEIL 14.5 120Q CU R50M	832 120	131	SR D50 3200 FS16.10 2500 GFK AL	105 306	209	TBM 8M SCFU STTZN AL	103 123	196
SEIL 9 50Q CU R50M	832 739	279	SR D50 3200 FS22 2500 IP HVI GFK AL	105 331	243	TBM 9M SCFU STTZN AL	103 124	196
SEIL 9 50Q CU R100M	832 740	279	SR D50 4700 FS22 2500 IP HVI GFK AL	105 333	243	TBM 10M SCFU STTZN AL	103 125	196
SEIL 10.5 70Q CU R50M	832 192	279	SR D50 3200 FS22 2500 IP HVI GFK V2A	105 315	243	TBM 11M SCFU STTZN AL	103 126	196
SEIL 10.5 70Q CU R100M	832 193	279	SR D50 4700 FS22 2500 IP HVI GFK V2A	105 317	243	TBM 13.35M FP400 STTZN	103 013	197
SEIL 12.5 95Q CU R50M	832 095	279	SR D50 3200 FS1000 IP SA HVI GFK AL	105 325	243	TBM 16.35M FP400 STTZN	103 016	197
SEIL 14.5 120Q CU R50M	832 120	279	SR D50 4700 FS1000 IP SA HVI GFK AL	105 327	243	TBM 19.35M FP565 STTZN	103 019	197
SEIL 10 STGALZN R100M	801 050	131	SR D50 3200 FS1000 IP SA HVI GFK V2A	105 336	243	TBM 22.35M FP565 STTZN	103 022	197
SEIL 10 STGALZN R100M	801 050	279	SR D50 4700 FS1000 IP SA HVI GFK V2A	105 338	243	TBM 24.85M FP565 STTZN	103 025	197
SFL PRO 6X 19"	909 251	60	SR D50 3200 FS2500 IP SA HVI GFK AL	105 326	243	TE 20 1000 AZ V4A	620 903	291
SFL PRO 6X	909 250	60	SR D50 4700 FS2500 IP SA HVI GFK AL	105 328	243	TE 20 1500 AZ V4A	620 902	291
SGK ZS 7.10 KB3.13 STTZN	343 000	181	SR D50 3200 FS2500 IP SA HVI GFK V2A	105 337	243	TE 20 1000 Z STTZN	620 101	291
SGK ZS 7.10 KB3.13 CU	343 007	181	SR D50 4700 FS2500 IP SA HVI GFK V2A	105 339	243	TE 20 1500 Z STTZN	620 151	291
SH1 18X3 ST	919 012	109	SR D50 3200 FSP1000 IP HVI GFK AL	105 330	242	TE 25 1000 Z STTZN	625 101	291
SH 16 BB16 V2A ZG	106 129	203	SR D50 4700 FSP1000 IP HVI GFK AL	105 332	242	TE 25 1500 Z STTZN	625 151	291
SH 18X3 K	919 014	110	SR D50 3200 FSP1000 IP HVI GFK V2A	105 314	242	TFS	923 023	116
SH BB16 L475 WS V2A STTZN	223 005	200	SR D50 4700 FSP1000 IP HVI GFK V2A	105 316	242	KFSU	923 021	116
SH DFI 16 STTZN H42 GR	252 000	161	SR D50 3500 FS2500 IA HVIP GFK AL	105 573	259	TFS	923 023	319
SH KR 13.16 H28 B6.5 V2A	275 019	161	SR D50 5000 FS2500 IA HVIP GFK AL	105 575	259	KFSU	923 021	319
SH ZS 16 AB D10X180 STTZN ZG	273 731	161	SR D50 3500 FS22 10 2500 IP HVIP GFK V2A	105 321	259	TL2 10DA CC	907 991	95
SH ZS 16 KD8X40 STTZN ZG	275 260	160	SR D50 5000 FS22 10 2500 IP HVIP GFK V2A	105 323	259	TL2 10DA LSA	907 996	95
SH ZS 16 KS KD8X40 V2A	274 260	160	SR D50 3500 FS2500 IA SA HVIP GFK AL	105 543	259	TM 7.10 16 AL	450 001	184
SH ZS 16 KS KD8X40 V2A	274 260	187	SR D50 5000 FS2500 IA SA HVIP GFK AL	105 545	259	TM 7.10 16 ZG	450 000	184
SH ZS 16 M8 V2A	275 116	160	SR D50 5000 FS2500 IP SA HVIP GFK V2A	105 395	259	TM 7.10 16 RG	450 007	184
SH ZS 16 VKS100 STTZN	260 106	160	SR D50 3500 FSP1000 IA HVIP GFK AL	105 563	258	TM 8.10 8 AL	450 101	185
SKB 19 9M SW	919 030	94	SR D50 5000 FSP1000 IA HVIP GFK AL	105 565	258	TM G 7.10 16 ZG	450 011	185
SKB 19 9M SW	919 030	110	SR D50 3500 FSP1000 IP HVIP GFK V2A	105 320	258	TS 7.10 FL30 PP V2A	480 113	168
SK EK480 G2S-2d LM DCOR	900 443	47	SR D50 5000 FSP1000 IP HVIP GFK V2A	105 322	258	TS 7.10 V1.0 1.15M STTZN	239 000	144
SKM M6 DIN 934 V2A	505 901	329	SR D50 3500 FSP1000 IA SA HVIP GFK AL	105 513	259	TS 7.10 V1.25 1.40M STTZN	239 001	144
SKO TE 20 STBLANK	620 002	296	SR D50 5000 FSP1000 IA SA HVIP GFK AL	105 515	259	TS 7.10 V1.25 1.55M V2A	239 009	144
SKO TE 25 STBLANK	625 002	296	SR D50 3500 FS1000 IP SA HVIP GFK V2A	105 392	259	TS 7.10 V1.45 1.75M V2A	239 019	144
SK RD10 FL30X3.5 GRGE PVC	478 099	129	SR D50 5000 FS1000 IP SA HVIP GFK V2A	105 394	259	TS 16 FL30 PP V2A	490 021	167
SK RD10 FL30X3.5 GRGE PVC	478 099	158	SR D50 M10 3200 GFK AL	105 300	208	TSK 140X140 V2A AF8 10 L200 STTZN	476 010	164
SK RD10 FL30X3.5 GRGE PVC	478 099	281	SR D50 M10 4700 GFK AL	105 301	208	TSK 140X140 V2A AL16CU	476 016	164
SLK 16	910 099	110	SR D50 M10 6200 TB GFK AL	105 302	208	TSKS WDV5 185X140X88 AH50.200 K V2A	476 055	165
SM SS M6 ER	306 240	329	SR DRL	907 497	93	TSK WDV5 180X140X88 K V2A	476 050	165
SN 18X3 CU 1000	919 016	109	SR IPA 1L	297 199	146	TW DRC MCM EX	910 697	82
SOH 3 200 V2A	107 396	192	SSP D90 H20	478 098	213	TW DRC MCM EX	910 697	113
SOH 3 200 V2A	107 396	246	SSP D90 H20	478 098	283			
SOH 3 200 V2A	107 396	262	SSP TE 20 TGTZN	620 001	291	UEBB L180 B10.5 B5.2 AL	377 015	135
SOH 4 200 V2A	107 496	192	SSP TE 25 TGTZN	625 001	291	UEBB L180 B10.5 B5.2 CU	377 007	135
SOH 4 200 V2A	107 496	246	STAK 2X16	900 589	63	UEBB L180 B10.5 B6.5 AL	377 045	135
SOH 4 200 V2A	107 496	262	STAK 3X16	900 588	63	UEBB L300 3XB10.5 B5.2 AL	377 115	135
SPB 14X0.3 L50M V2A	540 931	154	STAK 25	952 589	63	UEBB L300 3XB10.5 B5.2 CU	377 107	135
SPB 14X0.3 L100M V2A	540 905	154	ST AS SAK K	308 425	109	UEBL L170 B5.2 6.5 AL	377 016	134
SPB 25X0.3 L100M V2A	540 901	205	STC 230	924 350	59	UEBL L170 B11 B5.2 6.5 AL	377 006	134
SPB 25X0.3 L100M V2A	540 901	251	STS HUK 8.4X130 PLDI AGM10X50 V2A	528 820	195	UEBL L170 B11 B5.2 6.5 CU	377 027	134
SPB 25X0.3 L100M V2A	540 901	253	STS HUK 8.4X130 PLDI AGM10X50 V2A	528 820	235	UEBL L220 B11 B5.2 6.5 AL	377 026	134
SPB 25X0.3 L100M V2A	540 901	266	STS SUK 8X125 PLDI AGM10X50 V2A	528 821	195	UEBS 16 L200 B10.5 B6.5 AL CU	377 210	135
SPB 25X0.3 L100M V2A	540 901	268	STS SUK 8X125 PLDI AGM10X50 V2A	528 821	235	UEBS 16 L300 B10.5 B6.5 AL CU	377 310	135
SPB 25X0.3 L100M V2A	540 901	304	SVK 6.28 FL30 STBL	308 062	175	UEBS 16 L400 B10.5 B6.5 AL CU	377 410	135
SPB 25X0.3 L100M V2A	540 901	315	SVK 6.28 FL30 STBL	308 062	290	UEBS 16 L500 B10.5 B6.5 AL CU	377 510	135
SPB 25X0.3 L100M V2A	540 901	316	SVK 7.10 7.10 FL30 STTZN	308 220	176	UEBS 16 L400 CU FK0.7 10 V2A	365 419	136
SPB 25X0.3 L100M V2A	540 901	322	SVK 7.10 7.10 FL30 V4A	308 229	176	UEK 8.10 AQ4 50 HKSM8 V2A	540 250	318
SPB 25X0.3 L100M V2A	540 901	323	SVK 7.10 7.10 FL40 STTZN	308 320	176	UEK 8.10 AQ4 50 HKSM10 V2A	540 260	318
SPK 14X0.3 V2A	540 930	154	SVK 7.10 7.10 FL40 V4A	308 329	176	UEK 8.10 AQ4 50 HKSBM10 V2A	540 262	318

Typ	Art.-Nr.	Seite	Typ	Art.-Nr.	Seite	Typ	Art.-Nr.	Seite
UEL DQ 6.10 B8.5 STTZN	202 000	151	VBS KB D50 RA680 V2A	107 490	246	WB D40.50 SE WA110 V2A	105 348	247
UEL DQ 6.10 B8.5 V2A	202 001	151	VBS KB D50 RA680 V2A	107 490	260	WB D40.50 SE WA46 V2A	105 342	263
UEL DQ 6.10 B6.5 V2A	202 169	151	VBS KB D50 RA680 V2A	107 490	261	WB D40.50 SE WA110 V2A	105 348	263
UES 16 L600 2VK RD14 28	416 941	284	VBS KB D50 RA1330 V2A	107 491	192	WB D40.50 V150.200 V2A	105 344	195
UES 16 L600 VK RD14 28 EFP	416 940	283	VBS KB D50 RA1330 V2A	107 491	244	WB D40.50 V150.200 V2A	105 344	209
UFTSK 7.10 FL40 197X197X204 K	549 050	164	VBS KB D50 RA1330 V2A	107 491	246	WB D40.50 V150.200 V2A	105 344	231
UFTSK 7.10 FL40 200X200X105 V2A	549 090	164	VBS KB D50 RA1330 V2A	107 491	260	WB D40.50 V150.200 V2A	105 344	247
UFTSK 7.10 FL40 300X220X120 GG	549 001	164	VBS KB D50 RA1330 V2A	107 491	261	WB D40.50 V150.200 V2A	105 344	263
UFTSK 197X197X204 K	549 051	164	VC 280 2	900 471	60	WB D40.50 V230.400 STTZN V2A	105 347	195
UFTSK 200X200X105 V2A	549 091	164	VCS D 40 IP65	923 401	118	WB D40.50 V400.700 STTZN V2A	105 343	195
UFTSK 300X220X120 GG	549 000	164	V DBS RA320 PAE 20 V 600 1180 V2A	105 469	249	WB D40.50 V700.1300 STTZN V2A	105 349	195
UGKF BNC	929 010	105	V DBS RA320 PAE 27 V 600 1180 V2A	105 468	265	WB D40.50 V230.400 STTZN V2A	105 347	209
UKSV 6.10 AQ16 50 V4A	540 122	316	V DBS RA320 PAE 27 V 750 1510 V2A	105 467	265	WB D40.50 V400.700 STTZN V2A	105 343	209
ULP KS D280 SW	102 060	194	VK 6.10 FL30 FL30 BSB STTZN	308 026	217	WB D40.50 V700.1300 STTZN V2A	105 349	209
ULP KS D280 SW	102 060	225	VK 6.10 FL30 FL30 BSB STTZN	308 026	287	WB D40.50 V230.400 STTZN V2A	105 347	231
ULP KS D280 SW	102 060	249	VK 6.20 FL30 BSB STBL	308 032	218	WB D40.50 V400.700 STTZN V2A	105 343	231
ULP KS D280 SW	102 060	264	VK 6.20 FL30 BSB STBL	308 032	289	WB D40.50 V700.1300 STTZN V2A	105 349	231
ULP KS D370 SW	102 050	193	VK 6.22 FL40 KB6.10 BSB STBL	308 035	214	WB D40.50 V230.400 STTZN V2A	105 347	247
ULP KS D370 SW	102 050	226	VK 6.22 FL40 KB6.10 BSB STBL	308 035	217	WB D40.50 V400.700 STTZN V2A	105 343	247
ULP KS D370 SW	102 050	245	VK 6.22 FL40 KB6.10 BSB STBL	308 035	283	WB D40.50 V700.1300 STTZN V2A	105 349	247
ULP KS D370 SW	102 050	246	VK 6.22 FL40 KB6.10 BSB STBL	308 035	287	WB D40.50 V230.400 STTZN V2A	105 347	263
ULP KS D370 SW	102 050	250	VK 20.32 FL40 BSB STBL	308 037	218	WB D40.50 V400.700 STTZN V2A	105 343	263
ULP KS D370 SW	102 050	261	VK 20.32 FL40 BSB STBL	308 037	289	WB D40.50 V700.1300 STTZN V2A	105 349	263
ULP KS D370 SW	102 050	262	VK A R22 F40 STBL	308 030	217	WB D40 WA V2A	105 140	195
ULP KS D370 SW	102 050	266	VK A R22 F40 STBL	308 030	287	WB D40 WA V2A	105 140	231
UNI FK 8.10 KBF0.7 8 AL V2A	365 250	318	VK A UNI ST	308 025	217	WB D50 WA V2A	105 340	209
USB NANO 485	910 486	83	VK A UNI ST	308 025	287	WB D50 WA V2A	105 340	247
USB NANO 485	910 486	112	VK DB 6.20 8.10 FL30 BSB STBL	308 031	218	WB D50 WA V2A	105 340	262
UTK 7.10 7.10 S ZP STTZN	459 003	183	VK DB 6.20 8.10 FL30 BSB STBL	308 031	289	WB D60 V250.350 STTZN	105 345	239
UTK 7.10 16 S ZP STTZN	459 000	183	VK DB 20.32 8.10 FL40 BSB STBL	308 036	218	WB D60 V250.350 STTZN	105 345	256
UTK 8.10 8.10 V2A	459 029	184	VK DB 20.32 8.10 FL40 BSB STBL	308 036	289	WD M10 12 V4A DWD L200 300 STTZN	478 530	214
UTK 8.10 8.10 STTZN	459 020	184	VK EH R10 F30 ST	308 120	218	WD M10 12 V4A DWD L300 400 STTZN	478 540	214
UTK 8.10 8.10 ZP V2A	459 129	274	VK EH R10 F30 V2A	308 129	218	WD M10 12 V4A DWD L400 500 STTZN	478 550	214
UTK 8.10 8.10 ZP V2A	459 129	183	VK EH R10 F30 ST	308 120	288	WD M10 12 V4A DWD L200 300 STTZN	478 530	285
UTK 8.10 8.10 ZP CU	459 127	183	VK EH R10 F30 V2A	308 129	288	WD M10 12 V4A DWD L300 400 STTZN	478 540	285
UTK 8.10 16 V2A	459 019	184	VM 7.10 SKM6X12 ZG	385 202	173	WD M10 12 V4A DWD L400 500 STTZN	478 550	285
UTK 8.10 16 STTZN	459 010	184	VM 8 SKM6X8 AL	385 213	173			
UTK 8.10 16 ZP V2A	459 119	183	VM 8 SKM6X8 CU	385 207	173	ZAP STW	924 329	58
UTK 8.10 FL30 V2A	459 039	184	VM 8 SKM6X10 ZG	385 203	173	ZMDRK DUL 8.10 W16.22 CU STTZN	339 157	180
UTK 8.10 FL30 STTZN	459 030	184	VM 16 SKM8X12 AL	385 216	182	ZMDRK KB 6.10 W16.22 CU STTZN	339 167	180
UTK 8.10 FL30 ZP V2A	459 139	183	VM 16 SKM8X12 AL	385 216	182	ZMFK KB 6.10 KBF0.7 8 CU STTZN	365 127	179
UTK 16 FL30 ZP V2A	459 159	184	V NH00 280	900 261	53	ZMFK KB 6.10 KBF0.7 8 STTZN CU	365 117	179
UTK 200 2X10 FL30 ZP V2A	459 200	185	V NH00 280 FM	900 263	53	ZMMVK 6.8 FRM10X35 CU STTZN	390 267	170
UTK 200 2X10 FL30 ZP V2A	459 200	253	V NH1 280	900 270	53	ZMMVK 8 8.10 SKM10X30 CU AL	390 657	169
UTK 200 2X10 FL30 ZP V2A	459 200	268	VS EX 500 V2A	275 498	253	ZMRRS 100 KB 6.10 CU STTZN	420 207	152
UTK 200 2X10 FL30 ZP V2A	459 200	323	VS EX 500 V2A	275 498	268	ZMRRS 100 KB 6.10 CU STTZN	420 207	320
UTK 200 8.10 16 ZP V2A	459 219	185	VTK 5.10 FL30.40 ZP STTZN	454 000	184	ZMTK 6.10 FL30.40 CU STTZN	460 147	185
UTK 200 8.10 16 ZP V2A	459 219	253	VTK 7.10 FL30.40 STTZN	454 100	184	ZMTK 8.10 8.10 CU STTZN	460 517	183
UTK 200 8.10 16 ZP V2A	459 219	268	VTK 7.10 FL30.40 CU	454 107	184	ZMTK 8.10 16 CU STTZN	460 507	183
UTK 200 8.10 16 ZP V2A	459 219	323	VTK FL30 TGTZN	455 000	184	ZMTK 8.10 FL30 CU STTZN	460 557	183
UV 8.10 KTP V2A	315 119	172	WB D40.50 SE WA46 V2A	105 342	195	ZSUEL 7.10 2XM6 LA38 AL	480 291	168
			WB D40.50 SE WA110 V2A	105 348	195	ZSUEL 7.10 2XM6 LA38 AL	480 291	167
VA NH00 280	900 262	53	WB D40.50 SE WA46 V2A	105 342	209	ZSUEL 16 2XM6 LA38 V2A	490 022	167
VA NH00 280 FM	900 264	53	WB D40.50 SE WA110 V2A	105 348	209	ZSW METREL A1018	578 352	331
VA NH1 280	900 271	53	WB D40.50 SE WA46 V2A	105 342	231	ZSW METREL A1019	578 353	332
VBS KB D50 RA680 V2A	107 490	192	WB D40.50 SE WA110 V2A	105 348	231			
VBS KB D50 RA680 V2A	107 490	244	WB D40.50 SE WA46 V2A	105 342	247			

Typ	Seite	Typ	Seite	Typ	Seite
Abdeckscheiben und Kunststoffsockel	150	Dachleitungshalter mit geprägter Strebe für Dachflächen	139	DEHNsecure modular	33
Abisolierwerkzeug für HVI light- / HVI Leitungen	227	Dachleitungshalter mit gewinkelter flexibler Grundstrebe für Dachflächen	139	DEHNshield	23
Abisolierwerkzeug für HVI light- / HVI Leitungen	237	Dachleitungshalter mit gewinkelter Strebe für Dachflächen	142	DEHNshield ZP	25
Abisolierwerkzeug für HVI light- / HVI Leitungen	254	Dachleitungshalter mit gewinkelter Strebe für Dachflächen	146	DEHNsignal	32
Abisolierwerkzeug für CUI-Leitungen	272	Dachleitungshalter mit Klemmtechnik für Dachflächen	142	DEHNSolid	29
Abisolierwerkzeug für HVI power Leitungen	269	Dachleitungshalter mit Klemmtechnik für Dachflächen	142	Dehnungsband für Fundamenterder	290
Ableiterprüfgerät	63	Dachleitungshalter mit Strebe für Dachflächen	141	Dehnungsstücke	134
Abmantelwerkzeug für HVI light- / HVI Leitungen	228	Dachleitungshalter mit vorgeformter Strebe für Dachflächen	143	DEHNvario	88
Abmantelwerkzeug für HVI light- / HVI Leitungen	237	Dachleitungshalter mit Zugfeder für Firstziegel und Gratsteine	137	DEHNvenCI	22
Abmantelwerkzeug für HVI light- / HVI Leitungen	255	Dachleitungshalter verstellbar für Firstziegel und Gratsteine	138	DEHNventil modular	21
Abstandshalter	290	Dachrinnenklemmen	180	DEHNventil ZP	22
Abstandshalter für Omni-Antennen	248	Dachrinnenklemmen mit Einschraubentechnik	179	Dichtmanschette für Anschlussfahne	213
Ankerkörbe für Betonfundament vor Ort	198	Dachsparrenhalter	234	DPL 10 G3	94
Ankerpfahl	305	Dachständer-Rohrschellen	319	Drahtrichtgeräte	334
Anschlusselemente für HVI power- / HVI power long Leitung	257	DEHNbloc	34	Druckstück	162
Anschlusselem. f. DEHNcon-H, HVI light Leitung	230	DEHNbloc Maxi	30	Druckwasserdichte Wanddurchführungen ... für Weiße Wanne	214
Anschlusselemente für HVI light Leitung	222	DEHNbloc Maxi 1 CI 440 / 760 FM	30	Durchgangsprüfer EP4	285
Anschlusselemente für HVI long Leitung	240	DEHNbloc Maxi 440 / 760	31	Einbaueinheit und Schutzleiterklemme	110
Anschlussel. f. DEHNcon-H, HVI light Leitung	232	DEHNbloc Maxi S	32	Einschrauben-Anschlussklemmen	292
Anschlusselement für DEHNcon-H, HVI Leitung	233	DEHNbloc modular	29	Endstücke	214
Anschlussfahnen gerichtet / gewinkelt	157	DEHNbox	103	Erdeinführungsstangen	157
Anschlussklemme	321	DEHNcombo	29	Erdeinführungsstangen-Set	157
Anschlussklemmen	176	DEHNcon-H	229	Erder- und Wanddurchführungen	213
Anschlussklemmen für Stahlträger ... für Ex-Bereiche Zone 2/22	324	DEHNcon-H-Stützrohre für HVI light Leitung	230	Erdungsbandrohrrschellen	315
Anschlussklemmen mit Druckstück	178	DEHNcon-H Stützrohr für HVI Leitung, Unterdachverlegung	233	Erdungsbügel / Modulverdrahtungs-System	65
Anschlussklemmen mit Gewindebolzen	215	DEHNcon-H Stützrohr für HVI light Leitung, Unterdachverlegung	232	Erdungsfestpunkte	212
Anschlusslaschen	181	DEHNconnect SD2	87	Erdungsfestpunkt M16	213
Anschlussleitung für DEHNcube	56	DEHNconnect SD2 Ex (i)	88	Erdungskabelschuhe	303
Anschlusschellen	292	DEHNcord	46	Erdungsklemmen	304
Anschluss-Set Seilanlage	136	DEHNCube	55	Erdungsleitungen m. Kabelschuh / Stiftkabelschuh ... mit Kabelschuhen offen / geschlossen	300
Anschluss- u. Überbrückungsgarnitur f. Bewehrungen	283	DEHNdetect	62	Erdungsleitungen mit Kabelschuhen offen	297
Antennenerdung	316	DEHNflex	59	Erdungsleitungen m. Kabelschuhen geschlossen	302
Antennenerdung - Nachrichtentechnik	304	DEHNgap	35	Erdungsmessgerät GEOHM C	332
Auswahlhilfe für Hammereinsätze nach Fabrikat	294	DEHNgap C S	47	Erdungsmessgerät MI 3123	331
		DEHNgate - Ableiter für koaxialen Anschluss	105	Erdungsmesskoffer	333
		DEHNguard 1000	52	Erdungsmesszange Metraclip Earth	332
		DEHNguard ME/SE DC ... (FM)	48	Erdungsrohr mit Bohrspirale	305
		DEHNguard modular	38	Erdungsrohr mit Schlagspitze	291
		DEHNguard modular mit dimensionierungs-sicherer Advanced-Circuit Interruption	36	Erdungsrohrschellen Blitzschutz	317
		DEHNguard modular YPV ... FM	53	Erdungssammelschienen	304
		DEHNguard modular (Y)PV SCI ...	54	Erdungsschienen einreihig	314
		DEHNguard PCB	49	Erdungsschienen zweireihig	314
		DEHNguard S	43	Erdungsspieße	305
		DEHNguard SE CI mit integrierter Vorsicherung	38	Erdungszangen	320
		DEHNguard SE H ... FM	45	ES-Trennklemme	172
		DEHNguard S ... VA	44	Ex-Bereichen	267
		DEHNguard YPV SCI ... - kompakt	55	EXFS 100 / EXFS 100 KU	116
		DEHNiso-Combi Sets	208	EXFS Coax-Connection Box	117
		DEHNiso-DachLeitungenhalter	207	EXFS L / EXFS KU	116
		DEHNiso-Distanzhalter	202	Falzklemmen	178
		DEHNIT-Erdungsverfahren	280	Falzklemmen mit vergrößerter Anschlussfläche	179
		DEHNpanel	63	Fangmaste für HVI light Leitung auf Flachdächern	223
		DEHNpatch - Ableiter für Datennetze und Ethernet-Anwendungen	99	Fangmast für Unterdachverlegung der HVI light Leitung	232
		DEHNpipe	97	Fangmast f. Unterdachverlegung d. HVI Leitung	233
		DEHN-Potentialausgleich-Gehäuse	94	Fangmast mit HVI Leitung	239
		DEHNprotector	60	Fangmast mit HVI power Leitung	256
		DEHNprotector - Kombi-Adapter	102	Fangpilz	201
		DEHNrail modular	56	Fangspitzen	201
		DEHNrail modular, mehrpolig	57	Fangspitzen gewinkelt	200
		DEHNrapid LSA - Blitzstrom- / Überspannungs-Ableiter	92	Fangstange für Firstziegel und Gratsteine	199
		DEHNrecord Alert	113	Fangstange für Trapezdächer	199
		DEHNrecord SD	61	Fangstangenadapter	201
		DEHNsafe	58	Fangstangen D40	191
				Fangstangen / Fangspitzen	186
				Fangstangen freistehend 2,5 bis 3,5 m	188
				Fangstangen freistehend 4 bis 9 m	188
				Fangstangen freistehend 10 und 11 m	189
				Fangstangen freistehend 12 bis 14 m	190
				Fangstangen für Metalldächer	198

Typ	Seite	Typ	Seite	Typ	Seite
Fangstangen GFK/Al	206	Leitungshalter mit Überleger - flache Bauform	149	Stangenhalter mit Überleger und Schlagspitze	160
FIX-Trennstelle	163	Leitungshalter mit Überleger und Abdeckbund	149	Stangenklemmen	182
Flachbandhalter DEHNhold	155	Leitungshalter mit Überleger und Spitze	150	Stative f. Fangstangen D40 u. Stützrohre GFK/Al	192
Flachbandhalter mit Überleger - flache Bauform	155	Leitungshalter/Überleger für Unterputzmontage	151	Stative für Stützrohre mit seitlichem Auslass	245
Flachbandhalter mit Überleger und Abdeckbund	155	Leitungshalter und Zubehör für Verlegung auf Flachdächern / Metalldächern	224	Stativ für Stützrohre ohne seitlichem Auslass	244
Flachband- / Rundleitungshalter mit Druckstück FS	107			STC-Modul	59
FS-Klemmen	181	Manschetten als Tropfwasserkante	130	Stützrohre für HVI long Leitung	242
		MAXI-MV-Klemmen	170	Stützrohre für HVI power Leitung / HVI power long Leitung	258
Gewindeadapter	215	Metalldachhalter	194	Stützrohr mit HVI Leitung	238
		Metalldachhalter	234	Stützrohr mit HVI power Leitung	256
Halter für Fangeinrichtung auf Firstziegel und Gratsteinen	199	MMV-Klemmen	170	SV-Klemmen für ober- und unterirdische	176
Halter für Fangstangen D40 und DEHNcon-H	195	MV-Klemmen	168	SV-Klemmen für ober- und unterirdische Verbindungen	289
Hammeraufnahme	297	MV-Klemmen für Fangstangen	182	SV-Klemmen für unterirdische Verbindungen	175
Hammereinsätze für Rohrerder	296	Netzfilter	58	SV-Klemmen für unterirdische Verbindungen	290
Hammereinsätze für Tiefenerder	294	Netzformen im internationalen Gebrauch	20	SVP-Klemmen für ober- und unterirdische Verbindungen	176
Hartschaumplattendübel	156	NSM-Protector	59		
Hinweisschild	273	Nummernschilder beschriftbar	167	Technische Daten	14
Holzschrauben mit Gewindekopf	156	Nummernschilder variabel	166	Tele-Blitzschutzmast f. Köcher- od. Betonfundament	197
HVI Leitung / HVI long Leitung	233			Tele-Blitzschutzmast mit Schraubfundament	196
HVI Leitung / HVI long Leitung	239	Ö-Norm-Trennklemme	184	Tiefenerder	291
HVI light Leitung	222	Parallelverbinder	172	Träger für VDB-Prüfplakette	168
HVI light Leitung	229	Parallelverbinder f. Ex-Bereiche Zone 1/21, 2/22	322	Trennfunknstrecken	116
HVI power Leitung	257	Potentialausgleich an Kabeltragsystemen für Ex-Bereiche Zone 2/22	327	Trennfunknstrecken	319
		Potentialausgleichsschiene mit Reihenklammersystem Mini	312	Trennmuffen	184
Impulszähler	62	Potentialausgleichsschiene MS	310	Trennstellenkästen	164
Internationale Netzformen nach IEC 60364-1 (DIN VDE 0100-100)	20	Potentialausgleichsschienen für Ex-Bereiche Zone 2/22	326	Trennstellenkasten für WDV-Systeme	165
Isolierstoffgehäuse	64	Potentialausgleichsschienen Industrie	312	Überbrückungsbänder	135
ITAK Ex (i)	82	Potentialausgleichsschienen K12 mit Aufsteckklemmen	310	Überbrückungslaschen	134
		Potentialausgleichsschienen R15 mit Reihenklammersystem / Baukasten	311	Überbrückungsseile	135
Kabelschere für HVI Leitungen	228	Potentialausgleichsschienen K12 mit Aufsteckklemmen	310	Überbrückungsseil mit Falzklemmen	136
Kapazitive Abgrenzeinheit DASD	118	Potentialsteuerung	273	Überspannungs-Schutzgeräte / SPDs	14
Keilverbinder	290	Profilstaberder	292	UF-Trennstellenkästen	164
Kennzeichnung für Anschlussfahnen	129	Regenrohrschellen	152	UGKF	105
Klemmbock-Variantenprogramm	153	Regenrohrschellen	319	UNI-Erdungsklemmen	318
Klemmen für Ex-Bereiche Zone 2/22	323	Revisionstüren	165	UNI-Falzklemme	318
Klemmschuhe	181	RFID-LifeCheck-Ableiterprüfgeräte	113	UNI-Trennklemmen	183
Klemmstück	181	Richteisen	334	Universal-Verbinder	172
Köcherfundamente für Tele-Blitzschutzmaste	197	Rohrerder	291	Unterlegplatte	193
Koffer mit Messzubehör für Durchgangsprüfer	332	Runddrähte	128	VC 280 2	60
Korrosionsschutzbinden	335	Schirmanschluss am Kabel	110	Verbinder	172
Krampen	154	Schirmanschluss auf Ankerschiene	109	Verbindungen	176
Krampen	162	Schirmanschluss auf Hutschiene	109	Verbindungsbauteile 200 kA (10/350 µs)	185
Krampen für Flachbänder	156	Schlagköpfe	296	Verbindungsklemmen für Bewehrungen	217
Krampen für Flachbänder	163	Schlagspitzen	291	Verbindungsklemmen für Erdungsfestpunkte und Bewehrung	214
Kreuzsteckschlüssel	335	Schneefanggitterklemmen	181	Verbindungsklemmen für Fundamenterder	218
Kreuzstücke für oberirdische Verbindungen	173	Schrumpfschlauch	335	Verbindungsklemmen für Fundamenterder und Bewehrungen	289
Kreuzstücke für ober- und unterirdische Verbindungen	174	Schutzfunkenstrecke	319	Verbindungsmuffe für Fangstangen	182
Kreuzstücke mit Flachrundschrauben für ober- und unterirdische Verbindungen	175	Schutzmodul für DEHNbloc modular	30	Verbindungsmuffen	173
KS-Verbinder	153	Schutzmodul für DEHNgap modular	35	Verbindungs- / Trennklemmen	184
Kunststoff-Leitungshalter für Regenfallrohre	154	Schutzmodul f. DEHNguard M, ... S u. DEHNgap C S	50	Verdrahtungszubehör DK	63
		Schutzmodul für DEHNrail modular	58	Verdrahtungszubehör STAK	63
Leitungshalter	320	Schutzmodul für DEHNsecure modular	33	V NH / VA NH	53
Leitungshalter DEHNfix	148	Schutzmodul für DEHNventil modular	21		
Leitungshalter DEHNgrip	147	Seile	131	Zubehör DEHNpipe	98
Leitungshalter DEHNhold	149	SFL-Protector	60	Zubehör DEHNrapid LSA	93
Leitungshalter DEHNhold	158	Smarte spannungsgesteuerte Abgrenzeinheit VCSD	118	Zubehör für DEHNcon-H	230
Leitungshalter DEHNsnap	148	Spannungsbegrenzer	119	Zubehör für HVI Leitung und HVI long Leitung	248
Leitungshalter für CUI-Leitung	272	SPS-Protector	58	Zubehör für HVI power / HVI power long Leitung	264
Leitungshalter für Dachständer	319	Stangenhalter DEHNfix	161	Zubehör für XT / XTU / XT Ex (i)	82
Leitungshalter für HVI Leitung in Ex-Bereichen ... HVI power Leitung in Ex-Bereichen	252	Stangenhalter DEHNhold	160	Zubehör LSA-Technik	95
Leitungshalter für Regenfallrohre	151	Stangenhalter DEHNhold	187	Zündfunkenfreie Ex-Potentialausgleichsschiene für Ex-Bereiche Zone 1/21, 2/22	324
Leitungshalter für Unterputzmontage	151	Stangenhalter für Satteldächer	200	Zweimetall-Trennklemme mit Schirm	185
Leitungshalter für Verlegung an Wänden	227	Stangenhalter für Wärmedämm-Verbundsysteme	161	Zweischrauben-Überleger	168
Leitungshalter für Verlegung auf Satteldächern und Metalldächern	235	Stangenhalter mit Kralle	161		
Leitungshalter für Wärmedämm-Verbundsysteme	150	Stangenhalter mit Überleger und Abdeckbund	160		
Leitungshalter mit Kralle	151				



Windzonen in Deutschland

Wiedergegeben mit Erlaubnis des DIN Deutsches Institut für Normung e. V. Maßgebend für das Anwenden der DIN-Norm ist deren Fassung mit dem neuesten Ausgabedatum, die bei der Beuth Verlag GmbH, Burggrafenstraße 6, 10787 Berlin, erhältlich ist.

In Folge der globalen Erderwärmung nehmen Wetterextreme weltweit zu. Auswirkungen wie höhere Windgeschwindigkeiten, mehr Stürme sowie Stark-Niederschläge sind unübersehbar. Vor allem im Bereich der Windbeanspruchung/Windlast werden Konstrukteure sowie Errichter von Blitzschutzsystemen vor neue Herausforderungen gestellt. Neben den Gebäudekonstruktionen (Statik der baulichen Anlage) sind auch Fangeinrichtungen betroffen.

Im Bereich Blitzschutz wurden bisher die Normen DIN 1055-4: 2005-03 sowie die DIN 4131 als Dimensionierungsgrundlage verwendet. Mit Erscheinen der Eurocodes im Juli 2012 wurden die bis dato verwendeten Normen ersetzt. Bei den Eurocodes handelt es sich um eine europaweite Vereinheitlichung von Regeln für die Bemessung im Bauwesen (Tragwerksplanung).

Die Norm DIN 1055-4:2005-03 wurde in den Eurocode 1 als DIN EN 1991-1-4:2010-12 (Einwirkungen auf Tragwerke; Teil 1-4: Allgemeine Einwirkungen, Windlasten) und die DIN V 4131:2008-09 in den Eurocode 3 als DIN EN 1993-3-1:2010-12 (Teil 3-1: Türme, Maste und Schornsteine - Schornsteine) integriert. Somit bilden diese beiden Normen die Basis für die Dimensionierung von Fangeinrichtungen für Blitzschutzsysteme, wobei primär der Eurocode 1 relevant ist.

Windzonen als Grundparameter

Deutschland ist in vier Windzonen mit unterschiedlichen Grundwindgeschwindigkeiten unterteilt.

Windzone	Grundgeschwindigkeit
1	22,5 m/s
2	25,0 m/s
3	27,5 m/s
4	30,0 m/s

In die Berechnung der tatsächlich zu erwartenden Windbeanspruchung gehen folgende Parameter ein:

- Windzone
- Geländekategorie
- Objekthöhe (über Flur)
- Standorthöhe (über Normal Null - Meeresspiegel)

In Folge der Kombination der unterschiedlichen Parameter erhält man eine Böenwindgeschwindigkeit, welche als Basis für die Dimensionierung von Fangeinrichtungen sowie anderen Installationen wie z. B. aufgeständerte Ringleitungen zu verwenden ist.

Weitere Einflussfaktoren wie:

- Eisansatz
- Kamm- oder Gipfellagen
- Objekthöhe über 300 m
- Geländehöhe über 800 m (N.N.)

müssen zu der konkreten Installationsumgebung betrachtet und separat berechnet werden.

Geländekategorien

Die Geländekategorien definieren die Umgebung um ein bauliches Objekt. Es wird hierbei zwischen Geländekategorie I / II / III und IV unterschieden.

IV	Stadtgebiete, bei denen mindestens 15 % der Fläche mit Gebäuden bebaut sind, deren mittlere Höhe > 15 m ist	
III	Vorstädte, Industrie- oder Gewerbegebiet, Wälder	
II	Gelände mit Hecken, einzelnen Gehöften, Häusern oder Bäumen, z. B. landwirtschaftliches Gebiet	
I	Offene See; Seen mit mindestens 5 km freier Fläche in Windrichtung; glattes, flaches Land ohne Hindernisse	

Diese Festlegung fließt ebenfalls als Parameter in die Bestimmung der Böenwindgeschwindigkeit mit ein.

Objekthöhe über Flur/Standorthöhe über Normal Null

Neben Windzone sowie Geländekategorie sind zusätzlich die Einflussfaktoren

- Objekthöhe über Flur
- Standorthöhe über Normal Null (N.N.)
Standard ist bis 800 m relevant.

Böenwindgeschwindigkeit

Durch die definierten Parameter kann die Böenwindgeschwindigkeit bestimmt werden. Vereinfacht können diese der Tabelle „Böenwindgeschwindigkeiten“ entnommen werden.

Wir weisen unseren Produkten die jeweilige maximale Böenwindgeschwindigkeit zu. Somit kann z. B. bei frei-

stehenden Fangeinrichtungen die notwendige Anzahl der Betonsockel in Abhängigkeit der Böenwindgeschwindigkeit ermittelt werden. Neben der so bestimmten statischen Sicherheit ist auch eine Reduzierung des notwendigen Gewichtes und somit der Dachlast möglich.

Zulässige Dachlasten sind zu beachten und gegebenenfalls mit dem Gebäudeerrichter abzuklären.

Windzonensuche mit Postleitzahl: [de.hn/wzde](https://www.dehn.com/de/hn/wzde)



Böenwindgeschwindigkeiten^{*)} mit einer jährlichen Auftretenswahrscheinlichkeit von 2 %

Objekthöhe über Flur [m]	Windzone 1 [km/h]	Windzone 2 [km/h]	Windzone 3 [km/h]	Windzone 4 [km/h]	Geländekategorie
0	93	104	114	124	IV Stadtgebiet
5	93	104	114	124	
10	93	104	114	124	
15	93	104	114	124	
20	98	109	119	130	
30	106	118	129	141	
40	112	125	137	150	
50	117	130	143	156	
75	127	141	156	170	
100	135	150	165	180	
150	146	162	179	195	III Vorstadtgebiet
200	155	172	189	206	
300	168	187	205	224	
0	100	111	122	133	
5	100	111	122	133	
10	103	114	126	137	
15	110	122	134	146	
20	115	127	140	153	
30	122	136	149	163	
40	128	142	156	170	
50	132	147	161	176	
75	141	156	172	187	
100	147	163	180	196	
150	157	174	191	209	
200	164	182	200	218	
300	174	194	213	232	
0	105	117	129	140	II freies Gelände
5	108	120	132	144	
10	117	131	144	157	
15	123	137	151	164	
20	128	142	156	170	
30	134	149	164	179	
40	139	154	170	185	
50	142	158	174	190	
75	150	166	183	199	
100	155	172	189	206	
150	163	181	199	217	
200	168	187	206	224	
300	177	196	216	236	
0	112	124	137	149	I offene See
5	122	136	149	163	
10	130	145	159	174	
15	136	151	166	181	
20	139	155	170	186	
30	145	161	177	193	
40	149	165	182	198	
50	152	169	186	203	
75	158	175	193	211	
100	162	180	198	216	
150	169	187	206	225	
200	173	193	212	231	
300	180	200	220	240	

^{*)}© 2020 DEHN, Schutzvermerk, ISO 16016 beachten.

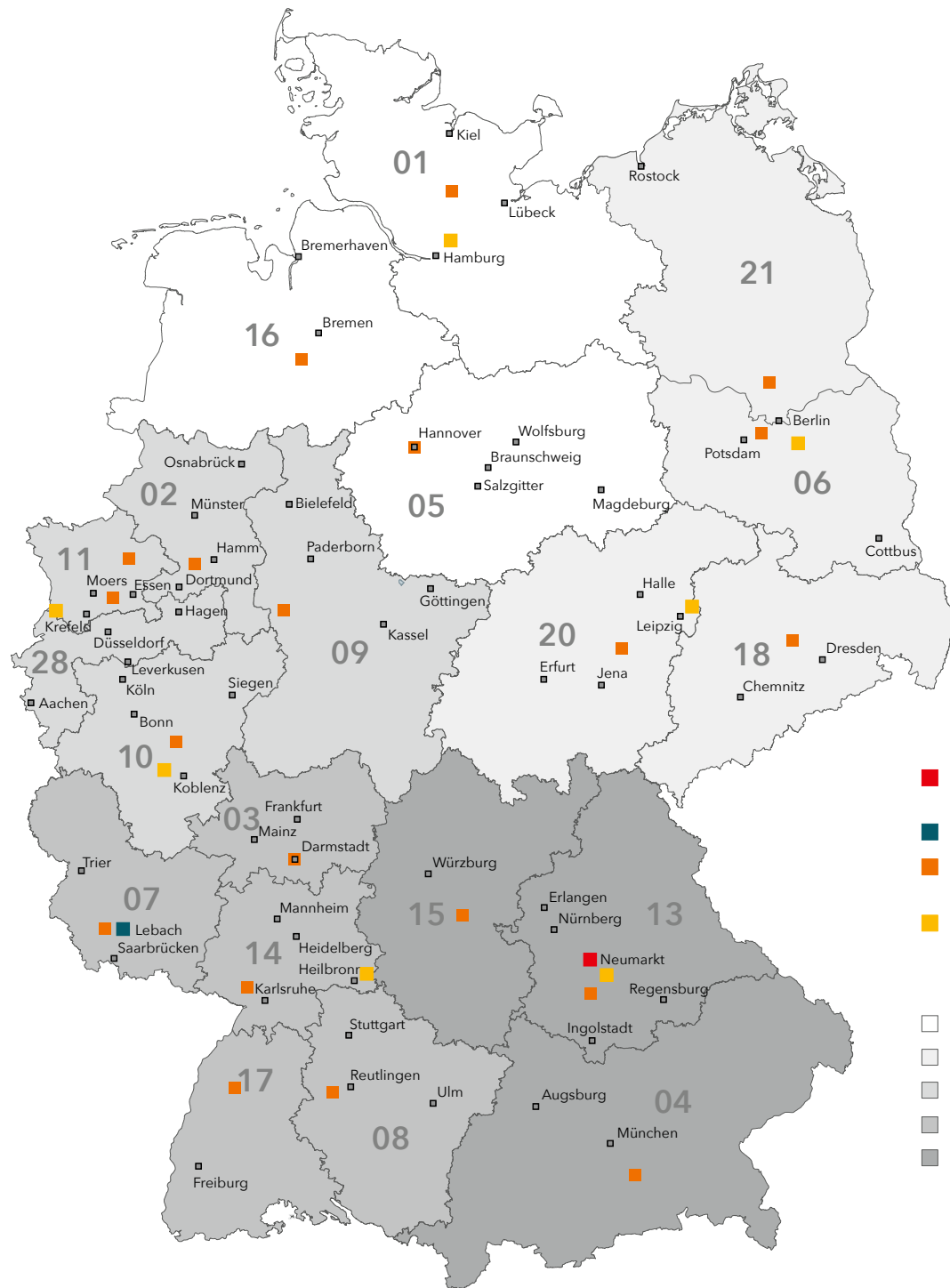

- DEHN Stammhaus Neumarkt
- Außenlager Lebach
- Technischer Vertrieb Außendienst
- Technischer Vertrieb Außendienst Fachgroßhandel/ Elektroinstallation
- Gebiet Nord
- Gebiet Ost
- Gebiet West
- Gebiet Süd/West
- Gebiet Süd/Ost

DEHN SE
 (Stammhaus Neumarkt)
 Hans-Dehn-Str. 1
 92318 Neumarkt
 Tel. 09181 906-0

Standort 2
 (Liefer-/Rücklieferadresse)
 Am Ludwigskanal 1
 92360 Mühlhausen

Außenlager Lebach:
 In Bommersfeld 5
 66822 Lebach
 Tel. 06881 93560
 Fax 06881 4051

DEHN-Ansprechpartner
 Deutschland: de.hn/3H5PA



DEHN-Services:
de.hn/am3T1



Vertrieb:
 +49 9181 906 1700 vertrieb@dehn.de

Bestellungen:
bestellung@dehn.de

Technische Beratung:
 +49 9181 906 1750 technik.support@dehn.de

DEHNsupport Toolbox:
 +49 9181 906 2297 toolbox.support@dehn.de

DEHNconcept:
 +49 9181 906 1600 dehnconcept@dehn.de

DEHNplan Support:
 +49 9181 906 2290 dehnplan.support@dehn.de

Customized Engineering:
 +49 9181 906 2025 c.engineering@dehn.de

DEHNacademy:
 +49 9181 906 1550 dehnacademy@dehn.de



de.hn/81XGr

Überspannungsschutz
 Blitzschutz/Erdung
 Arbeitsschutz

DEHN SE
 Hans-Dehn-Straße 1
 92318 Neumarkt
 Germany

Telefon +49 9181 906-0
info@dehn.de



Technische Änderungen, Druckfehler und Irrtümer vorbehalten. Die Abbildungen sind unverbindlich.

DS591/DE/0722
 © Copyright 2022 DEHN SE

DEHN protects.
www.dehn.de

